

UNIMAC

ΜΗΧΑΝΗΜΑΤΑ - ΕΡΓΑΛΕΙΑ

Τα Χρήσιμα Εργαλεία

Φθηνά & Σίγουρα!



Φυλλάδιο Ειδικών Τιμών
Άνοιξη 2020

45€ Κωδικός: 691032

650 Watt Πλάτος κοπής 290mm

- 1 Μοτέρ 650 Watt
- 2 Τηλεσκοπικός άξονας
- 3 Περιστρεφόμενη κεφαλή κοπής

Βάρος μηχαν.: 2,95 kg
Διαστάσεις συσκ.: 12x25x95 cm
Βάρος συσκ.: 4 kg

Περιλαμβάνει:

- Κεφαλή μεσινέζας με νήμα κοπής
- Μεταλλικό αποστάτη για τοίχους & φράχτες



89€ Κωδικός: 69218

1400 Watt Πλάτος κοπής 420mm

- 1 Ισχυρό μοτέρ (1400W) και σύστημα ομαλής εκκίνησης (Soft Start)
- 2 Διαιρούμενος άξονας
- 3 Πρακτική ασύμμετρη χειρολαβή "τιμόνι ποδηλάτου"

Βάρος μηχαν.: 6 kg
Διαστάσεις συσκ.: 11x23x100 cm
Βάρος συσκ.: 7 kg

Περιλαμβάνει:

- Δίσκο κοπής
- Κεφαλή μεσινέζας με νήμα κοπής
- Ιμάντα ανάρτησης



Περιλαμβάνει:

- Βασικό Μηχάνημα ισχύος 1200 Watt
- Εξάρτημα Κονταροπρίονο
- Εξάρτημα Θαμνοκοπικό
- Εξάρτημα Ψαλίδι Μπιορντούρας
- Προέκταση 100 cm
- 3 φτερο δίσκο Ø255mm & κεφαλή μεσινέζας
- Ιμάντα ανάρτησης

145€ Κωδικός: 691009

1200 Watt

Μήκος 110 cm
Ø άξονα 25 mm
Βάρος 1,125 kg

Διαστάσεις συσκ.: 22x33x109 cm
Βάρος συσκ.: 12 kg

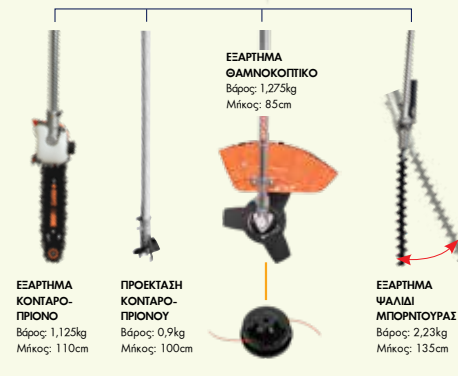

ΕΞΑΡΤΗΜΑ ΚΟΝΤΑΡΟ-ΠΡΙΟΝΟ
Βάρος: 1,125kg
Μήκος: 110cm

ΠΡΟΕΚΤΑΣΗ ΚΟΝΤΑΡΟ-ΠΡΙΟΝΟΥ
Βάρος: 0,9kg
Μήκος: 100cm

ΕΞΑΡΤΗΜΑ ΘΑΜΝΟΚΟΠΙΚΟ
Βάρος: 1,275kg
Μήκος: 85cm

ΕΞΑΡΤΗΜΑ ΨΑΛΙΔΙ ΜΠΙΟΡΝΤΟΥΡΑΣ
Βάρος: 2,23kg
Μήκος: 135cm

Θαμνοκοπτικά Βενζίνης Διαιρούμενου Άξονα

125€ Κωδικός: 691033

52cc
3.0HP

ΚΥΒΙΣΜΟΣ	52 cm ³
ΙΣΧΥΣ	3,0 HP / 2,2 kW
ΑΞΟΝΑΣ ΔΙΑΙΡΟΥΜ.	Ø 26mm
ΒΑΡΟΣ	7,9 kg
ΒΑΡΟΣ ΣΥΣΚ.	12 kg
ΔΙΑΣΤΑΣΕΙΣ ΣΥΣΚ.	29x31x108 cm

Με διαιρούμενο άξονα για ευκολία στη μεταφορά και την αποθήκευση

Περιλαμβάνει:

- Τρίφτερο δίσκο κοπής Ø 255 x 1,6 mm
- Κεφαλή μεσινέζας με νήμα κοπής
- Ιμάντα ανάρτησης 4 σημείων
- Κλειδιά συναρμολόγησης - συντήρησης
- Δοχείο ανάμιξης καυσίμου-λαδιού



145€ Κωδικός: 691037

62cc
3.0HP

ΚΥΒΙΣΜΟΣ	62 cm ³
ΙΣΧΥΣ	3,0 HP / 2,2 kW
ΑΞΟΝΑΣ ΔΙΑΙΡΟΥΜ.	Ø 26mm
ΒΑΡΟΣ	8,2 kg
ΒΑΡΟΣ ΣΥΣΚ.	11 kg
ΔΙΑΣΤΑΣΕΙΣ ΣΥΣΚ.	30x30x109 cm

Με διαιρούμενο άξονα για ευκολία στη μεταφορά και την αποθήκευση

Περιλαμβάνει:

- Τρίφτερο δίσκο κοπής Ø 255 x 1,6 mm
- Κεφαλή μεσινέζας με νήμα κοπής
- Ιμάντα ανάρτησης 4 σημείων
- Κλειδιά συναρμολόγησης - συντήρησης
- Δοχείο ανάμιξης καυσίμου-λαδιού



Θαμνοκοπτικά Βενζίνης Ενιαίου Άξονα

99€

Κωδικός:
691058

52cc
2.0Hp

ΚΥΒΙΣΜΟΣ	52 cm ³
ΙΣΧΥΣ	2,0 HP / 1,45 kW
ΑΞΟΝΑΣ ΕΝΙΑΙΟΣ	∅ 26 mm
ΒΑΡΟΣ	7,6 kg
ΒΑΡΟΣ ΣΥΣΚ.	11,7 kg
ΔΙΑΣΤΑΣΕΙΣ ΣΥΣΚ.	29x28x187 cm

Περιλαμβάνει:

- Τρίφτερο δίσκο κοπής ∅ 255 x 1,6 mm
- Κεφαλή μεσινέζας με νήμα κοπής
- Ιμάντα ανάρτησης 2 σημείων
- Κλειδιά συναρμολόγησης - συντήρησης
- Δοχείο ανάμιξης καυσίμου-λαδιού

119€

Κωδικός:
691024

52cc
3.0Hp

ΚΥΒΙΣΜΟΣ	52 cm ³
ΙΣΧΥΣ	3,0 HP / 2,2 kW
ΑΞΟΝΑΣ ΕΝΙΑΙΟΣ	∅ 28 mm
ΒΑΡΟΣ	7,9 kg
ΒΑΡΟΣ ΣΥΣΚ.	12 kg
ΔΙΑΣΤΑΣΕΙΣ ΣΥΣΚ.	29x29x186 cm

Περιλαμβάνει:

- Τρίφτερο δίσκο κοπής ∅ 255 x 1,6 mm
- Κεφαλή μεσινέζας με νήμα κοπής
- Ιμάντα ανάρτησης 4 σημείων
- Κλειδιά συναρμολόγησης - συντήρησης
- Δοχείο ανάμιξης καυσίμου-λαδιού

139€

Κωδικός:
691023

62cc
3.0Hp

ΚΥΒΙΣΜΟΣ	62 cm ³
ΙΣΧΥΣ	3,0 HP / 2,2 kW
ΑΞΟΝΑΣ ΕΝΙΑΙΟΣ	∅ 28 mm
ΒΑΡΟΣ	7,9 kg
ΒΑΡΟΣ ΣΥΣΚ.	11 kg
ΔΙΑΣΤΑΣΕΙΣ ΣΥΣΚ.	29,5x30x182 cm

Περιλαμβάνει:

- Τρίφτερο δίσκο κοπής ∅ 255 x 1,6 mm
- Κεφαλή μεσινέζας με νήμα κοπής
- Ιμάντα ανάρτησης 4 σημείων
- Κλειδιά συναρμολόγησης - συντήρησης
- Δοχείο ανάμιξης καυσίμου-λαδιού

175€

Κωδικός:
691059

72cc
3.4Hp

ΚΥΒΙΣΜΟΣ	72 cm ³
ΙΣΧΥΣ	3,4 HP / 2,5 kW
ΑΞΟΝΑΣ ΕΝΙΑΙΟΣ	∅ 28 mm
ΒΑΡΟΣ	8,6 kg
ΒΑΡΟΣ ΣΥΣΚ.	12,5 kg
ΔΙΑΣΤΑΣΕΙΣ ΣΥΣΚ.	29x30x182 cm

Περιλαμβάνει:

- Τρίφτερο δίσκο κοπής ∅ 255 x 1,6 mm
- Κεφαλή μεσινέζας με νήμα κοπής
- Ιμάντα ανάρτησης 4 σημείων
- Κλειδιά συναρμολόγησης - συντήρησης
- Δοχείο ανάμιξης καυσίμου-λαδιού

Πολυμηχανήματα 3 σε 1

52cc

Συμπεριλαμβάνει:

- Βασικό Μηχάνημα 52cc
- Ισχύς 2Hp
- Εξάρτημα Κονταροπρίονο
- Εξάρτημα Θαμνοκοπτικό
- Προέκταση 100 cm
- 3φτερο δίσκο Ø255mm & κεφαλή μεσινέζας
- Ιμάντα ανάρτησης



Μήκος 110 cm
Βάρος 6,3 kg

159€
Κωδικός: 691076

NEO

Διαστάσεις συσκ.: 110x32,5x28.8/10 cm
Βάρος συσκ.: 13 kg

52cc

Συμπεριλαμβάνει:

- Βασικό Μηχάνημα 52cc
- Ισχύς 3Hp
- Εξάρτημα Κονταροπρίονο
- Εξάρτημα Θαμνοκοπτικό
- Προέκταση 100 cm
- 3φτερο δίσκο Ø255mm & κεφαλή μεσινέζας
- Ιμάντα ανάρτησης



Μήκος 100 cm
Βάρος 5,9 kg

175€
Κωδικός: 691034

Διαστάσεις συσκ.: 107x31.5x28,5/12,5 cm
Βάρος συσκ.: 13 kg



ΕΞΑΡΤΗΜΑ ΚΟΝΤΑΡΟΠΡΙΟΝΟ
Βάρος: 1,6 kg
Μήκος: 110 cm



ΕΞΑΡΤΗΜΑ ΘΑΜΝΟΚΟΠΤΙΚΟ (χωρίς αναλώσιμα)
Βάρος: 1,45 kg
Μήκος: 85 cm



ΠΡΟΕΚΤΑΣΗ ΚΟΝΤΑΡΟΠΡΙΟΝΟΥ
Βάρος: 0,95 kg
Μήκος: 100 cm



ΕΞΑΡΤΗΜΑ ΚΟΝΤΑΡΟΠΡΙΟΝΟ
Βάρος: 1,6 kg
Μήκος: 110 cm



ΕΞΑΡΤΗΜΑ ΘΑΜΝΟΚΟΠΤΙΚΟ (χωρίς αναλώσιμα)
Βάρος: 1,45 kg
Μήκος: 85 cm



ΠΡΟΕΚΤΑΣΗ ΚΟΝΤΑΡΟΠΡΙΟΝΟΥ
Βάρος: 0,95 kg
Μήκος: 100 cm

Πολυμηχανήματα 4 σε 1

52cc

Συμπεριλαμβάνει:

- Βασικό Μηχάνημα 52cc
- Ισχύς 2Hp
- Εξάρτημα Κονταροπρίονο
- Εξάρτημα Θαμνοκοπτικό
- Εξάρτημα Ψαλίδι Μπορντούρας
- Προέκταση 100 cm
- 3φτερο δίσκο Ø255mm & κεφαλή μεσινέζας
- Ιμάντα ανάρτησης



Μήκος 110 cm
Βάρος 6,3 kg

185€
Κωδικός: 691056

Διαστάσεις συσκ.: 110x32,5x28.8/10 cm
Βάρος συσκ.: 15 kg

52cc

Συμπεριλαμβάνει:

- Βασικό Μηχάνημα 52cc
- Ισχύς 3Hp
- Εξάρτημα Κονταροπρίονο
- Εξάρτημα Θαμνοκοπτικό
- Εξάρτημα Ψαλίδι Μπορντούρας
- Προέκταση 100 cm
- 3φτερο δίσκο Ø255mm & κεφαλή μεσινέζας
- Ιμάντα ανάρτησης



Μήκος 100 cm
Βάρος 5,9 kg

235€
Κωδικός: 691074

NEO

Διαστάσεις συσκ.: 107x31.5x28,5/12,5 cm
Βάρος συσκ.: 16,5 kg



ΕΞΑΡΤΗΜΑ ΚΟΝΤΑΡΟΠΡΙΟΝΟ
Βάρος: 1,6 kg
Μήκος: 110 cm



ΠΡΟΕΚΤΑΣΗ ΚΟΝΤΑΡΟΠΡΙΟΝΟΥ
Βάρος: 0,95 kg
Μήκος: 100 cm



ΕΞΑΡΤΗΜΑ ΘΑΜΝΟΚΟΠΤΙΚΟ (χωρίς αναλώσιμα)
Βάρος: 1,45 kg
Μήκος: 85 cm



ΕΞΑΡΤΗΜΑ ΨΑΛΙΔΙ ΜΠΟΡΝΤΟΥΡΑΣ
Βάρος: 2,23 kg
Μήκος: 135 cm

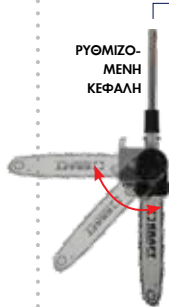

ΡΥΘΜΙΖΟΜΕΝΗ ΚΕΦΑΛΗ
ΕΞΑΡΤΗΜΑ ΚΟΝΤΑΡΟΠΡΙΟΝΟ
Βάρος: 1,9 kg
Μήκος: 110 cm



ΠΡΟΕΚΤΑΣΗ ΚΟΝΤΑΡΟΠΡΙΟΝΟΥ
Βάρος: 0,95 kg
Μήκος: 100 cm



ΕΞΑΡΤΗΜΑ ΘΑΜΝΟΚΟΠΤΙΚΟ (χωρίς αναλώσιμα)
Βάρος: 1,55 kg
Μήκος: 85 cm



ΕΞΑΡΤΗΜΑ ΨΑΛΙΔΙ ΜΠΟΡΝΤΟΥΡΑΣ
Βάρος: 2,23 kg
Μήκος: 135 cm

Θαμνοκοπτικό Επινώτιο (πλάτης)



155€

Κωδικός:
691055

52cc
3.0Hp

Περιλαμβάνει:

- Τρίφτερο δίσκο κοπής
Ø 255 x 1,6 mm
- Κεφαλή μεσινέζας με νήμα κοπής
- Ίμάντα ανάρτησης 4 σημείων
- Κλειδιά συναρμολόγησης - συντήρησης
- Δοχείο ανάμιξης καυσίμου-λαδιού

ΚΥΒΙΣΜΟΣ	52 cm ³
ΙΣΧΥΣ	3,0 HP / 2,2 kW
ΑΞΟΝΑΣ ΔΙΑΙΡΟΥΜ.	Ø 26mm
ΒΑΡΟΣ	11 kg
ΒΑΡΟΣ ΣΥΣΚ.	13 kg
ΔΙΑΣΤΑΣΕΙΣ ΣΥΣΚ.	83x30x31 cm



Θαμνοκοπτικό Τροχήλατο



175€

Κωδικός:
691061

62cc
3.0Hp

ΚΥΒΙΣΜΟΣ	62 cm ³
ΙΣΧΥΣ	3,0 HP / 2,2 kW
ΒΑΡΟΣ	12 kg
ΒΑΡΟΣ ΣΥΣΚ.	14 kg
ΔΙΑΣΤ. ΜΗΧ/ΤΟΣ (με τιμόνι/χωρίς τιμόνι)	115x104x48 cm / 96x58x48 cm
ΔΙΑΣΤΑΣΕΙΣ ΣΥΣΚ.	56x50x34 cm



+ ΔΩΡΟ



κεφαλή μεσινέζας
4 εζόδων αξίας 9,50€

Περιλαμβάνει:

- Τρίφτερο δίσκο κοπής
Ø 255 x 1,6 mm
- Κεφαλή μεσινέζας με νήμα κοπής
- Επιπλέον κεφαλή μεσινέζας αλουμινίου
- Κλειδιά συναρμολόγησης - συντήρησης

Κονταροπρίονα



Ηλεκτρικό

85€

Κωδικός:
691062

710 Watt

Μήκος λάμας
25cm

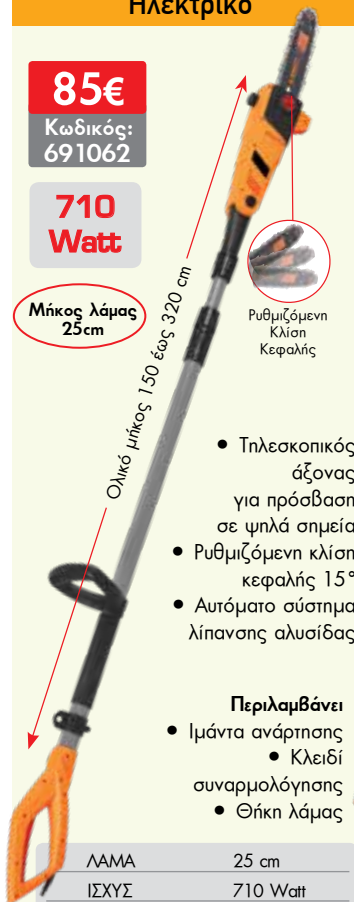

- Τηλεσκοπικός άξονας για πρόσβαση σε ψηλά σημεία
- Ρυθμιζόμενη κλίση κεφαλής 15°
- Αυτόματο σύστημα λίπανσης αλυσίδας

Περιλαμβάνει

- Ίμάντα ανάρτησης
- Κλειδί συναρμολόγησης
- Θήκη λάμας

ΛΑΜΑ	25 cm
ΙΣΧΥΣ	710 Watt
ΤΑΧΥΤ. ΑΛΥΣΙΔΑΣ	10,8 m/sec
ΒΗΜΑ ΑΛΥΣΙΔΑΣ	3/8" x1,3 mm
ΟΔΗΓΟΙ ΑΛΥΣΙΔΑΣ	39
ΒΑΡΟΣ (Κ/Μ)	5,3/6 kg
ΔΙΑΣΤΑΣΕΙΣ ΣΥΣΚ.	15x21x150 cm

Βενζινοκίνητα Κονταροπρίονα

115€

Κωδικός:
691057

33cc
1.2Hp

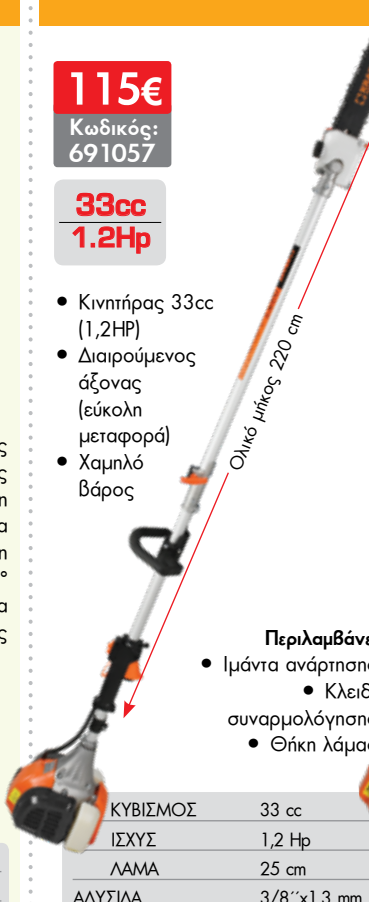

- Κινητήρας 33cc (1,2HP)
- Διαιρούμενος άξονας (εύκολη μεταφορά)
- Χαμηλό βάρος

Περιλαμβάνει

- Ίμάντα ανάρτησης
- Κλειδί συναρμολόγησης
- Θήκη λάμας

ΚΥΒΙΣΜΟΣ	33 cc
ΙΣΧΥΣ	1,2 Hp
ΛΑΜΑ	25 cm
ΑΛΥΣΙΔΑ	3/8" x1,3 mm
ΟΔΗΓΟΙ ΑΛΥΣΙΔΑΣ	39
ΒΑΡΟΣ ΚΟΝΤΑΡΟΠΡ.	6,7 kg
ΒΑΡΟΣ ΣΥΣΚΕΥΑΣΙΑΣ	9,0 kg
ΔΙΑΣΤΑΣΕΙΣ ΣΥΣΚ.	27x27x108 cm

135€

Κωδικός:
691038

33cc
1.4Hp

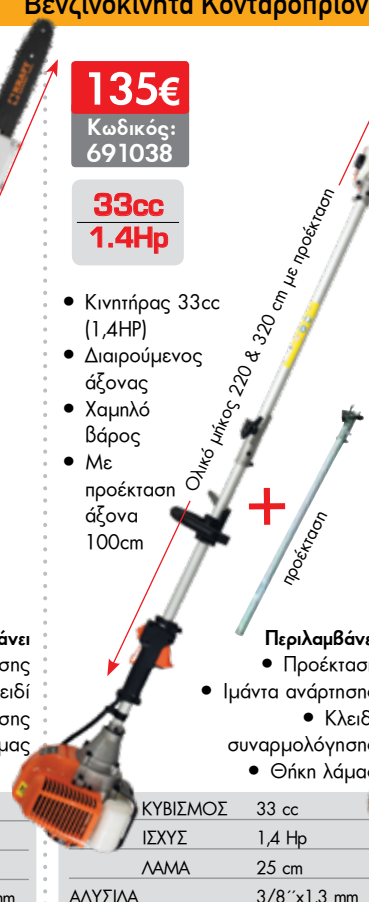

- Κινητήρας 33cc (1,4HP)
- Διαιρούμενος άξονας
- Χαμηλό βάρος
- Με προέκταση άξονα 100cm

Περιλαμβάνει

- Προέκταση
- Ίμάντα ανάρτησης
- Κλειδί συναρμολόγησης
- Θήκη λάμας

ΚΥΒΙΣΜΟΣ	33 cc
ΙΣΧΥΣ	1,4 Hp
ΛΑΜΑ	25 cm
ΑΛΥΣΙΔΑ	3/8" x1,3 mm
ΟΔΗΓΟΙ ΑΛΥΣΙΔΑΣ	39
ΒΑΡΟΣ ΚΟΝΤΑΡΟΠΡ.	6,7 kg
ΒΑΡΟΣ ΠΡΟΕΚΤΑΣΗΣ	0,95 kg
ΒΑΡΟΣ ΣΥΣΚΕΥΑΣΙΑΣ	9 kg
ΔΙΑΣΤΑΣΕΙΣ ΣΥΣΚ.	27x27x108 cm

159€

Κωδικός:
691035

52cc
3.0Hp



- Κινητήρας 52cc (3HP)
- Διαιρούμενος άξονας
- Με προέκταση άξονα 100cm

Περιλαμβάνει

- Προέκταση
- Ίμάντα ανάρτησης
- Κλειδί συναρμολόγησης
- Θήκη λάμας

ΚΥΒΙΣΜΟΣ	52 cc
ΙΣΧΥΣ	3 Hp
ΛΑΜΑ	25 cm
ΑΛΥΣΙΔΑ	3/8" x1,3 mm
ΟΔΗΓΟΙ ΑΛΥΣΙΔΑΣ	39
ΒΑΡΟΣ ΚΟΝΤΑΡΟΠΡ.	7 kg
ΒΑΡΟΣ ΠΡΟΕΚΤΑΣΗΣ	0,95 kg
ΒΑΡΟΣ ΣΥΣΚΕΥΑΣΙΑΣ	11 kg
ΔΙΑΣΤΑΣΕΙΣ ΣΥΣΚ.	29x31x108 cm

Στις αναγραφόμενες τιμές συμπεριλαμβάνεται Φ.Π.Α. Για το κόστος μεταφορικών, συναρμολόγησης ή εγκατάστασης (όταν απαιτείται) αλλά και για το χρόνο διαθεσιμότητας του προϊόντος στο χώρο του καταστήματος, επικοινωνείτε με το κατάστημα.

Κλαδευτικό Αλυσοπρίονο Βενζίνης



- > Καρμπυρατέρ **WALBRO**
- > Αλυσίδα και λάμα **OREGON**
- > Αντικραδασμική λαβή

119€ Κωδικός: 691070

- Μήκος λάμας: 25 cm
- Κυβισμός: 25,4 cm³
- Ισχύς: 1,2 HP
- Αλυσίδα: 3/8" x 1,3 mm
- Οδηγοί αλυσίδας: 40
- Διαστάσεις συσκ.: 32,5x25,5x25,5 cm
- Βάρος (χωρίς λάμα & αλυσίδα): 3,25 kg

Αλυσοπρίονα Βενζίνης Γενικής Χρήσης



- > Καρμπυρατέρ **WALBRO**
- > Αλυσίδα και λάμα **OREGON**
- > Αντικραδασμική λαβή
- > Εύκολη εκκίνηση **easy on**

125€ Κωδικός: 691072

- Μήκος λάμας: 45 cm
- Κυβισμός: 46 cm³
- Ισχύς: 2,4 HP
- Αλυσίδα: 0,325" x 1,5 mm
- Οδηγοί αλυσίδας: 72
- Διαστάσεις συσκ.: 48x26x28 cm
- Βάρος (χωρίς λάμα & αλυσίδα): 5,5 kg



- > Καρμπυρατέρ **WALBRO**
- > Αλυσίδα και λάμα **OREGON**
- > Αντικραδασμική λαβή
- > Εύκολη εκκίνηση **easy on**

139€ Κωδικός: 691008

- Μήκος λάμας: 50 cm
- Κυβισμός: 54,6 cm³
- Ισχύς: 2,8 HP
- Αλυσίδα: 0,325" x 1,5 mm
- Οδηγοί αλυσίδας: 78
- Διαστάσεις συσκ.: 50x27x32 cm
- Βάρος (χωρίς λάμα & αλυσίδα): 5,6 kg

Ηλεκτρικά Αλυσοπρίονα

1800 Watt



65€ Κωδικός: 691071

- Μήκος λάμας: 40 cm
- Ισχύς: 1800 Watt
- Αλυσίδα: 3/8" x 1,3 mm
- Οδηγοί αλυσίδας: 57
- Διαστάσεις συσκ.: 48x27,5x24 cm
- Βάρος (χωρίς λάμα & αλυσίδα): 4,5 kg

2400 Watt



75€ Κωδικός: 691041

- Μήκος λάμας: 45 cm
- Ισχύς: 2400 Watt
- Αλυσίδα: 3/8" x 1,3 mm
- Οδηγοί αλυσίδας: 62
- Διαστάσεις συσκ.: 47x26x23 cm
- Βάρος (χωρίς λάμα & αλυσίδα): 4,6 kg

2400 Watt



85€ Κωδικός: 69226

- Μήκος λάμας: 45 cm
- Ισχύς: 2400 Watt
- Αλυσίδα: 3/8" x 1,3 mm
- Οδηγοί αλυσίδας: 62
- Διαστάσεις συσκ.: 51x27x21 cm
- Βάρος (χωρίς λάμα & αλυσίδα): 5,3kg

Τροχιστικό Αλυσίδας

39€

Κωδικός: 691010

- ✓ Εξοικονόμηση χρόνου τροχίσματος
- ✓ Αυτόματη μετακίνηση αλυσίδας (χωρίς χρήση μέγγενες)



- Μοτέρ: DC 85 Watt
- Στροφές: 5000 rpm
- Δίσκος: Ø 104x3,2x22,3 mm
- Βάρος: 2,6 kg

Ηλεκτρικό Δισκοπρίονο Κοπής Καυσόξυλων

3000 Watt

390€

Κωδικός: 691067



- Ισχύς 3000 W
- Τάση 230V
- Δίσκος Κοπής: Ø505 x Ø30 mm
- Ικανότητα Κοπής: Ø170 mm max.
- Στροφές: 2800 rpm
- Βάρος 56,6 kg

Ηλεκτρικά Σχιστικά Ξύλου



7 Ton.

2300
Watt

295€

Κωδικός:
691042



Εξοπλισμένο με κλωβό ασφαλείας όπως απαιτείται από τα νέα ευρωπαϊκά πρότυπα ασφαλείας

- Δύναμη σχισίματος 7 ton. • 2300 Watt
- Τάση 230V • Για ξύλα με μήκος 20-52 cm
- Διάμετρος Ξύλου: 5-25 cm
- Χωρητικότητα υδραυλικού λαδιού 3,5 Lt.
- Μήκος μηχανήματος: 1160 mm
- Διαστάσεις συσκευασίας: 940x270x505 mm
- Βάρος 45 kg

11 Ton.

3000
Watt

790€

Κωδικός:
691066



- Δύναμη σχισίματος: 11 ton.
- 3000 Watt • Τάση 230V
- Μήκος ξύλου: 56-104 cm
- Διάμετρος Ξύλου: 10-30 cm max.
- Χωρητικότητα υδραυλικού λαδιού 7 Lt.
- Ύψος μηχανήματος: 2280 mm
- Διαστάσεις συσκ.: 1700x500x755 mm
- Βάρος 169 kg

Κλαδοτεμαχιστής



Ηλεκτρικός

Κοπή με γρανάζια (αυτο-προώθηση κλαδιών) Χαμηλού Θορύβου



2800
Watt

219€

Κωδικός:
69259

- Μοτέρ 2800 Watt
- Μέγιστο πάχος κοπής: Ø44 mm
- Δοχείο συλλογής: 60 Lt.
- Βάρος: 20 Kg

Βενζινοκίνητοι Κλαδοτεμαχιστές



Θρυμματιστές με δυνατό κινητήρα βενζίνης, τύμπανο με δύο μαχαίρια (HSS-αναστρέψιμα), μπάρα ασφαλείας χειριστή και μεγάλη απόδοση θρυμματισμού

212cc

650€

Κωδικός:
691064



- Πάχος θρυμματισμού: 70 mm (max)
- Κινητήρας 212 cc • Χειρόμυζα
- Χωρητικ. Καυσίμου: 3,6 Lt. • Χωρητικ. λαδιού: 0,6 Lt.
- Ταχύτητα λεπίδων: 2.880 rpm (max) • Απόδοση: 500 - 2.000 kg/h
- Διαστάσεις συσκ.: 63x42x112 cm • Βάρος Κ/Μ: 70/80 Kg

420cc

1.450€

Κωδικός:
691065



- Πάχος θρυμματισμού: 100 mm (max)
- Κινητήρας 420 cc • Ηλεκτρική μίζα
- Χωρητικ. Καυσίμου: 6,5 Lt. • Χωρητικ. λαδιού: 1,1 Lt.
- Ταχύτητα λεπίδων: 2.530 rpm (max) • Απόδοση: 1.000 - 5.500 kg/h
- Διαστάσεις συσκ.: 112x64x112 cm • Βάρος Κ/Μ: 180/205 Kg

Στις αναγραφόμενες τιμές συμπεριλαμβάνεται Φ.Π.Α. Για το κόστος μεταφορικών, συναρμολόγησης ή εγκατάστασης (όταν απαιτείται) αλλά και για το χρόνο διαθεσιμότητας του προϊόντος στο χώρο του καταστήματος, επικοινωνείτε με το κατάστημα.

Τριβέλες (Γεωτρύπανα)



52cc
2.2Hp

ΣΗΜΕΙΩΣΗ: Στην τιμή της τριβέλας δεν περιλαμβάνεται αρίδα και προέκταση αρίδας.



62cc
3.0Hp

ΣΗΜΕΙΩΣΗ: Στην τιμή της τριβέλας δεν περιλαμβάνεται αρίδα και προέκταση αρίδας.



72cc
3.4Hp

ΣΗΜΕΙΩΣΗ: Στην τιμή της τριβέλας δεν περιλαμβάνεται αρίδα και προέκταση αρίδας.

ΑΡΙΔΕΣ ΓΙΑ ΤΡΙΒΕΛΕΣ



ΚΩΔΙΚ.	ΤΥΠΟΣ	ΤΙΜΗ
69288	∅ 100x730mm	21 €
69289	∅ 150x730mm	26 €
69279	∅ 200x730mm	30 €
69270	∅ 250x730mm	38 €
69271	∅ 300x730mm	46 €

135€ Κωδικός: 691016

Κυβισμός 52cc
Ισχύς 2,2Hp
Βάρος Κ/Μ 8,8/10,5kg

159€ Κωδικός: 691017

Κυβισμός 62cc
Ισχύς 3,0Hp
Βάρος Κ/Μ 11,5/12,5kg

195€ Κωδικός: 691060

Κυβισμός 72cc
Ισχύς 3,4Hp
Βάρος Κ/Μ 12,5/13,5kg

ΠΡΟΕΚΤΑΣΗ 400mm



ΚΩΔΙΚΟΣ 69278
ΤΙΜΗ 10 €

Ηλεκτρικά Σκαπτικά



85€ Κωδικός: 691011

1000 Watt

- 1000 Watt • 365 mm πλάτος εργασίας
- Αριθμός μαχαιριών 8+8 (2+2 σετ μαχαιριών)
- Βάρος: 8,9 kg



129€ Κωδικός: 691018

1400 Watt

- 1400 Watt • 400 mm πλάτος εργασίας
- Αριθμός μαχαιριών 12+12 (3+3 σειρές μαχαιριών)
- Βάρος: 11 kg



Σκαπτικό Βενζινοκίνητο Κάθετου Άξονα

309€ Κωδικός: 691005

- 4-χρονος κινητήρας 159cc
- 1 ταχύτητα εμπρός • Πλάτος εργασίας 600 mm
- Αριθμός μαχαιριών 12+12 (3+3 σειρές μαχαιριών συν πλαϊνός δίσκος)
- Μετάδοση κίνησης με ιμάντα + κορώνα - πηνίο
- Τροχός μεταφοράς
- Βάρος (Κ/Μ): 36/39 kg



• Μετάδοση κίνησης με ιμάντα + κορώνα-πηνίο

Βενζινοκίνητο με Σασμάν

439€ Κωδικός: 691006

- 4-χρονος αερόψυκτος 208cc
- 3 ταχύτητες (2 εμπρός - 1 πίσω) • Πλάτος εργασίας 90cm
- Πλήρως ρυθμιζόμενο τιμόνι (πάνω-κάτω, δεξιά-αριστερά)
- Αριθμός μαχαιριών 12+12 (3+3 σειρές μαχαιριών)
- Με κιβώτιο ταχυτήτων και μετάδοση κίνησης ιμάντας + ταμπακιέρα
- 2 τροχοί: Ø40cm & 1 τροχός μπροστά
- Βάρος (Κ/Μ): 76/82 kg



Με κιβώτιο ταχυτήτων και μετάδοση κίνησης ιμάντας + ταμπακιέρα



Με πλήρες σετ μαχαιριών και ρόδες μεταφοράς Ø 40cm

Βενζινοκίνητο με Σασμάν & Κορώνα - Πννίο

519€ Κωδικός: 691077

- Κινητήρας 4-χρονος αερόψυκτος 208cc με φίλτρο αέρα σε λουτρό λαδιού • 3 ταχύτητες (2 εμπρός - 1 πίσω)
- Αριθμός μαχαιριών: 12+12 (3+3 σετ των 4 μαχαιριών)
- Πλάτος εργασίας 1000 mm
- Με κιβώτιο ταχυτήτων & μετάδοση κίνησης με κορώνα - πννίο
- Πλήρως ρυθμιζόμενο τιμόνι (πάνω-κάτω, δεξιά-αριστερά)
- Βάρος (Κ/Μ): 89/ 99 kg



Με κιβώτιο ταχυτήτων και μετάδοση κίνησης με κορώνα - πννίο



Με πλήρες σετ μαχαιριών και ρόδες μεταφοράς Ø 40cm

Πετρελαιοκίνητα Σκαπτικά

679€ Κωδικός: 691063

- Κινητήρας Diesel 247cc • Φίλτρο αέρα σε λάδι
- 3 ταχύτητες (2 εμπρός & 1 όπισθεν) • Πλάτος εργασίας 1000 mm
- Πλήρως ρυθμιζόμενο τιμόνι (πάνω-κάτω, δεξιά-αριστερά) • Αριθμός μαχαιριών 12+12
- Με κιβώτιο ταχυτήτων & μετάδοση κίνησης με κορώνα - πννίο
- Ρόδες μεταφοράς
- Βάρος (Κ/Μ): 97/107 kg



Diesel

• Με κιβώτιο ταχυτήτων και μετάδοση κίνησης με κορώνα - πννίο



Με πλήρες σετ μαχαιριών και ρόδες μεταφοράς Ø 40cm

999€ Κωδικός: 69263

- Κινητήρας Diesel 406cc • Φίλτρο αέρα σε λάδι
- Με μίζα & μπαταρία • 3 ταχύτητες (2 εμπρός & 1 όπισθεν)
- Πλάτος εργασίας 1350 mm
- Πλήρως ρυθμιζόμενο τιμόνι (πάνω-κάτω, δεξιά-αριστερά) • Αριθμός μαχαιριών 16+16
- Με κιβώτιο ταχυτήτων και μετάδοση κίνησης με κορώνα - πννίο
- Μεταλλικό κάλυμμα με προβολείς
- Ρόδες μεταφοράς
- Βάρος (Κ/Μ): 188/202 kg



Diesel

• Μίζα & μπαταρία
• Με κιβώτιο ταχυτήτων και μετάδοση κίνησης με κορώνα - πννίο
• Κάλυμμα μεταλλικό με 2 προβολείς



Με πλήρες σετ μαχαιριών και ρόδες μεταφοράς Ø 60cm

Βενζινοκίνητα Ψεκαστικά Συγκροτήματα

109€ Κωδικός: 691047



Κινητήρας:
Δίχρονος αερόψυκτος κινητήρας 25,6 cc
Αντλία ψεκασμού:
Στροφές: 7000 rpm
Κεφαλή: μηρούτζινη
Πίεση: 15-25 bar
Παροχή: 3-8 Lt/min
Συγκρότημα:
Διαστάσεις: 400x320x360 mm
Βάρος (Κ/Μ): 10/11 kg

Περιλαμβάνει: • Σωλήνα ψεκασμού 20 m
• Αυλό 55 cm • Σωλήνες αναρρόφησης & επιστροφής • Φίλτρο αναρρόφησης

199€ Κωδικός: 691048



Ψεκαστικό συγκρότημα με μετάδοση κίνησης μέσω γραναζωτού μειωτήρα (χωρίς ιμάντα)

Κινητήρας:
Τετράχρονος κινητήρας 196 cc
Αντλία ψεκασμού:
Ανοξείδωτα έμβολα
Στροφές: 800-1200 rpm
Πίεση: 21-45 bar
Παροχή: 14-22 Lt/min
Συγκρότημα:
Διαστάσεις: 575x395x435 mm
Βάρος (Κ/Μ): 30/32 kg

Περιλαμβάνει:
• Σωλήνες αναρρόφησης & επιστροφής • Φίλτρο αναρρόφησης
• Αντιδονητικά πέλματα
(Δεν περιλαμβάνει σωλήνα ψεκασμού & αυλό)

Αντλία Ψεκαστικού

85€ Κωδικός: 691049



• Στροφές: 800-1200 rpm
• Ανοξείδωτα έμβολα
• Πίεση: 21-45 bar
• Παροχή: 30-45 Lt/min
• Διαστάσεις: 400x315x370 mm
• Βάρος (Κ/Μ): 10/11 kg

Περιλαμβάνει: • Αεροκώδωνα • Μανόμετρο γλυκερίνης • Τροχαλία • Βάσεις στήριξης
• Σωλήνες αναρρόφησης & επιστροφής
• Φίλτρο αναρρόφησης

Σωλήνες Ψεκασμού

50 μέτρα

39€ Κωδικός: 621263

100 μέτρα

78€ Κωδικός: 621264

• Ø 8,5 mm / 200 bar BP
• με ρακόρ εισόδου θηλυκό 1/4" & περιστρεφόμενο ρακόρ εξόδου αρσενικό

Ρακόρ περιστρεφόμενο Ø8,5mm

Ρακόρ αρσενικό-θηλυκό Ø8,5mm

2€ Κωδικός: 621270

1,70€ Κωδικός: 621271

Αυλοί Ψεκασμού

Αυλός ψεκασμού 60cm



15€ Κωδικός: 621272

με μπεκ (1,5 mm)



με 4 μπεκ (1/1,5/2/2,5 mm)

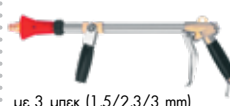

με 3 μπεκ (1,5/2,3/3 mm)

Αυλός ψεκασμού Turbo με λαβή αλουμινίου

35€ Κωδικός: 621273

Αυλός ψεκασμού 2 χειρολαβών

35€ Κωδικός: 621274

Δίκτυα Σκίασης 40gr/m² & 125gr/m²



• Υλικό κατασκευής: 100% πρωτογενές πολυαιθυλένιο με σταθεροποίηση UV
• Παρέχει προστασία από τον ήλιο κατά 45% (δίκτυο σκίασης 40g/m²) & 90% (δίκτυο σκίασης 125g/m²) και αισθητή μείωση της θερμοκρασίας
• **Κατάλληλο για:** Σκίαση κηπευτικών, καλλιεργείων, δημιουργία μικροκλίματος, αντανεμικούς φράχτες, οικοδομικές εργασίες (σκαλωσιές), περίφραξη οικοπέδων - περιορισμό ορατότητας, δημιουργία στεγάστρων σε ιδιωτικούς χώρους στάθμευσης

ΚΩΔΙΚΟΣ	ΔΙΑΣΤΑΣΕΙΣ	ΤΙΜΗ
621320	2 x 100 m 40g/m ²	35 €
621322	4 x 100 m 40g/m ²	85 €
621325	1 x 50 m 125g/m ²	34 €
621330	6 x 50 m 125g/m ²	180 €

ΚΛΙΠ ΣΤΕΡΕΩΣΗΣ ΔΙΚΤΥΩΝ ΣΚΙΑΣΗΣ

0,30€/τεμ.

Κωδ.: 621331



Ψεκαστήρας Πλάτης Βενζινοκίνητος



99€ Κωδικός: 691046

- **Κινητήρας:**
Δίχρονος αερόψυκτος
κινητήρας 25,6 cc
- **Αντλία ψεκασμού:**
Κεφαλή: μπρούτζινη
Πίεση: 15-25 bar
Παροχή: 3-8 Lt/min
- Δοχείο: 25 Lt.
- Διαστάσεις: 410x340x650 mm
- Βάρος (Κ/Μ): 10/11 kg

Νεφελοψεκαστήρας Βενζινοκίνητος



119€ Κωδικός: 691075

- Κινητήρας 42 cc
- Παροχή υγρού μίγματος 4 Lt/min
- Παροχή σκόνης 6 kg/min
- Εμβέλεια ψεκασμού έως 12 m
- Βάρος (Κ/Μ): 9,5/13,5 kg

Ψεκαστήρας Μπαταρίας & Προπιέσεως



2 Σε 1

45€

Κωδικός: 621216

NEO



- 2 λειτουργιών (λειτουργεί είτε χειροκίνητα είτε με την επαναφορτιζόμενη μπαταρία)
- Τηλεσκοπικός αυλός ψεκασμού μήκους 80-120 cm
- Ενισχυμένος και ρυθμιζόμενος ιμάντας ανάρτησης
- Μπαταρία AGM 12V - 8Ah
- Μέγιστη πίεση: 4 bar • Μέγιστη παροχή: Ρυθμιζόμενη έως 3,6 Lt/min • Δοχείο: 16 Lt.
- Προστατευτικό μαξιλαράκι πλάτης
- Ένδειξη μπαταρίας
- Περιλαμβάνει 4 μπεκ και φορτιστή
- Βάρος Κ/Μ 5,79/6,4 kg

Ψεκαστήρας Μπαταρίας 12V - 8 Ah



65€

Κωδικός: 621215



- Επαναφορτιζόμενος Ψεκαστήρας Μπαταρίας
- Τηλεσκοπικός αυλός ψεκασμού μήκους 80-130 cm
- Ενισχυμένος και ρυθμιζόμενος ιμάντας ανάρτησης
- Μπαταρία AGM 12V - 8Ah
- Μέγιστη πίεση: 4 bar
- Μέγιστη παροχή: Ρυθμιζόμενη έως 3,1 Lt/min
- Δοχείο: 18 Lt.
- Προστατευτικό μαξιλαράκι πλάτης
- Ένδειξη μπαταρίας
- Περιλαμβάνει 4 μπεκ και φορτιστή
- Βάρος Κ/Μ 5,7/6,5 kg

Ψεκαστήρας Μπαταρίας Λιθίου 12V - 2.5 Ah



85€

Κωδικός: 621214

Μπαταρίας Λιθίου 12V

- Επαναφορτιζόμενος Ψεκαστήρας Μπατ. Λιθίου
- Τηλεσκοπικός αυλός ψεκασμού μήκους 75-115 cm
- Ενισχυμένος και ρυθμιζόμενος ιμάντας ανάρτησης
- Μπαταρία 12V - 2.5Ah
- Μέγιστη παροχή: 1,15 Lt/min • Δοχείο: 16 Lt.
- Προστατευτικό μαξιλαράκι πλάτης
- Ένδειξη μπαταρίας
- Περιλαμβάνει 1 μπεκ, μπαταρία και φορτιστή
- Βάρος Κ/Μ 3,1/4,2 kg

Επιπλέον μπαταρία (προαιρετικά)
ΚΩΔ.: 621247 ΤΙΜΗ: 15€

Ψεκαστήρες Προπιέσεως



1.5 Lt.

4€ Κωδικός: 621202



5 Lt.

12€ Κωδικός: 621205



8 Lt.

14€ Κωδικός: 621206



16 Lt.

19€ Κωδικός: 621217



16 Lt.

27€ Κωδικός: 621211

- Αντλία υψηλής απόδοσης με μεγάλο θάλαμο αέρα
- Μεγάλο άνοιγμα πλήρωσης με φίλτρο
- Εύκολη συντήρηση και καθαρισμός
- Χρήση για δεξιόχειρες ή αριστερόχειρες

Ηλεκτρικά

55€ Κωδικός: 691052

600 Watt



61cm

- Ισχύς 600 W
- Στροφές 1400 rpm
- Μήκος λάμας 61 cm
- Ικανότητα κοπής 20 mm • Βάρος 3,2 kg

65€ Κωδικός: 691053 ✓ Περιστεροφόρμη λαβή

600 Watt



LASER CUT BLADE

61cm

- Ισχύς 600 W
- Στροφές 1400 rpm
- Μήκος λάμας 61 cm Laser Cut
- Ικανότητα κοπής 20 mm • Βάρος 3,6 kg

Ηλεκτρικό Τηλεσκοπικό

600 Watt

79€ Κωδικός: 691051



LASER CUT BLADE

ρυθμιζόμενη κλίση πάνω-κάτω

1950-2400 mm

- Ισχύς 600 W
- Λάμα κοπής Laser Cut
- Μήκος λάμας 51 cm
- Άνοιγμα δοντιών 20 mm
- Ρύθμιση κεφαλής πάνω-κάτω
- Βάρος 4,3 kg

Βενζινοκίνητα

129€ Κωδικός: 691015



61cm

- Κυβισμός 25,4 cm³
- Ισχύς 1,2 HP
- Μήκος λάμας 61 cm • Ντεπόζιτο 0,6 Lt.
- Ικανότητα κοπής 28 mm • Βάρος 6,8 kg

Με περιστρεφόμενη χειρολαβή

175€ Κωδικός: 691054



LASER CUT BLADE

80cm

- Κυβισμός 25,4 cm³
- Ισχύς 1,0 HP
- Μήκος λάμας 80 cm Laser Cut • Ντεπόζιτο 0,45 Lt.
- Ικανότητα κοπής 28 mm • Βάρος 6,3 kg

Με περιστρεφόμενη χειρολαβή

Ψαλίδια Κλαδέματος

Βοστανική

Γενικής Χρήσης

9€ Κωδικός: 621102



Πρίονι

15€ Κωδικός: 621120



Λεπίδα Ιαπωνίας (Japan blade)

Με θήκη μεταφοράς

Φυσητήρες - Αναρροφητήρες

Ηλεκ. Φυσητήρας - Αναρροφητήρας

Βενζινοκίνητος Φυσητήρας

Βενζινοκίνητος Φυσητήρας - Αναρροφητήρας

45€ Κωδικός: 69234

3000 Watt



- Ισχύς 3000 Watt
- Πτυσσόμενος σωλήνας αναρρόφησης με τροχούς • Σάκος συλλογής: 45 lt.
- Βάρος: 3,3 kg

115€ Κωδικός: 691069



- Κινητήρας 25,4cc • Ισχύς 1Hp
- Στροφές κινητήρα 2800 rpm (max. 7500 rpm)
- Βάρος 4,5 kg

155€ Κωδικός: 691036 **Heavy Duty**



Χρήση και ως αναρροφητήρας

- Κινητήρας 25,4cc • Ισχύς 1Hp
- Στροφές κινητήρα 3000 rpm (max. 9000 rpm)
- Βάρος 5,3 kg

Ηλεκτρικές Μηχανές Γκαζόν

75€

Κωδικός: 691030

1300 Watt

- Ισχύς 1300 Watt
- Πλάτος κοπής: 33 cm
- Ρυθμιζόμενη κοπή 20/30/40/50/60/70 mm (κεντρική ρύθμιση με μοχλό)
- Χωρητικότητα κάδου 35 lt.
- Βάρος Κ/Μ: 9/10,5 kg
- Διαστάσεις συσκευασίας: 630x380x630 mm



125€

Κωδικός: 691031

1800 Watt

- Ισχύς 1800 Watt
- Πλάτος κοπής: 40 cm
- Ρυθμιζόμενη κοπή 20/30/40/50/60/70 mm (κεντρική ρύθμιση με μοχλό)
- Χωρητικότητα κάδου 50 lt.
- Βάρος Κ/Μ: 13/14,5 kg
- Διαστάσεις συσκευασίας: 735x455x370 mm



Βενζινοκίνητες Μηχανές Γκαζόν

185€

Κωδικός: 691027

3 σε 1

1. Συλλογή σε κάδο
2. Κοπή σε χορτολίπασμα (mulching)
3. Εξαγωγή και εναπόθεση στη διαδρομή κοπής

- Κυβισμός: 99cc OHV
- Πλάτος κοπής: 420 mm
- Μεταλλικό σασί
- Ρυθμιζόμενη κοπή 25 έως 75 mm (κεντρική ρύθμιση με μοχλό)
- Χωρητικότητα κάδου 40 lt.
- Βάρος Κ/Μ: 23/26 kg
- Διαστάσεις συσκευασίας: 720x520x440 mm



235€

Κωδικός: 691028

4 σε 1

1. Συλλογή σε κάδο
2. Κοπή σε χορτολίπασμα (mulching)
3. Εξαγωγή και εναπόθεση στη διαδρομή κοπής
4. Πλευρική εξαγωγή

- Κυβισμός: 139cc OHV
- Πλάτος κοπής: 457 mm
- Μεταλλικό σασί
- Ρυθμιζόμενη κοπή 25 έως 75 mm (κεντρική ρύθμιση με μοχλό)
- Χωρητικότητα κάδου 65 lt.
- Βάρος Κ/Μ: 33.4/36.5 kg
- Διαστάσεις συσκευασίας: 740x570x485 mm



Βενζινοκίνητες Αυτοκινούμενες Μηχανές Γκαζόν

285€

Κωδικός: 691078

4 σε 1 Αυτοκινούμενη

- Κυβισμός: 139cc OHV
- Πλάτος κοπής: 457 mm
- Μεταλλικό σασί
- Ρυθμιζόμενη κοπή 25 έως 75 mm (κεντρική ρύθμιση με μοχλό)
- Χωρητικότητα κάδου 65 lt.
- Βάρος Κ/Μ: 33,7/36,7 kg
- Διαστάσεις συσκευασίας: 740x570x485 mm



345€

Κωδικός: 691079

4 σε 1 Αυτοκινούμενη

- Κυβισμός: 173cc OHV
- Πλάτος κοπής: 525 mm
- Μεταλλικό σασί
- Ρυθμιζόμενη κοπή 25 έως 75 mm (κεντρική ρύθμιση με μοχλό)
- Χωρητικότητα κάδου 65 lt.
- Βάρος Κ/Μ: 40,5/43,5 kg
- Διαστάσεις συσκευασίας: 855x575x500 mm



UNIVERSAL FIX LINE
4 ΕΞΟΔΩΝ (χωρίς κλειδί)



6,00€ Κωδικός: 693412

UNIVERSAL FIX LINE



5,00€ Κωδικός: 69382

UNIVERSAL FIX LINE
ΑΛΟΥΜΙΝΙΟΥ

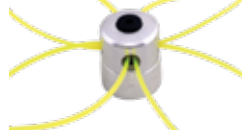

7,00€ Κωδικός: 69381

4 ΕΞΟΔΩΝ



9,50€ Κωδικός: 69398

✓ ΑΥΤΟΜΑΤΗ
(γέμισμα χωρίς άνοιγμα)
✓ ΜΕ ΜΕΤΑΛΛΙΚΟ ΔΙΣΚΟ



10€ Κωδικός: 69384

UNIVERSAL ΣΩΜΑ
ΑΛΟΥΜΙΝΙΟΥ

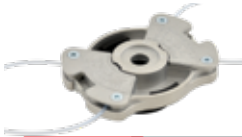

17€ Κωδικός: 69380



ΚΩΔΙΚΟΣ	ΔΙΑΜΕΤ.	ΔΟΝΤΙΑ	ΤΡΥΠΑ	ΠΑΧΟΣ	ΤΙΜΗ
1 69387	255 mm	2	25,4 mm	1,6 mm	3,00 €
1 69388	305 mm	2	25,4 mm	1,8 mm	3,30 €
2 69389	305 mm	2	25,4 mm	3,0 mm	6,00 €
3 69390	255 mm	3	25,4 mm	3,0 mm	5,00 €
3 69391	300 mm	3	25,4 mm	3,0 mm	5,50 €
4 69394	255 mm	80	25,4 mm	1,8 mm	5,00 €
5 69395	255 mm	40	25,4 mm	1,5 mm	6,00 €

ROUND "PRO"

• Επαγγελματική σειρά



ΚΩΔΙΚΟΣ	Ø (mm)	ΜΗΚΟΣ	ΤΙΜΗ
69357	2,40	15 m	1,90 €
69359	3,00	15 m	2,70 €
69360	2,40	86 (450gr)	8,50 €
69362	3,00	55 (450gr)	8,50 €
69363	3,50	40 (450gr)	8,50 €
69364	4,00	31 (450gr)	8,50 €

TWIST "PRO SILENT"

• Ελικοειδής (στριφτή)
• Χαμηλού θορύβου
• Για επαγγελματική χρήση



ΚΩΔΙΚΟΣ	Ø (mm)	ΜΗΚΟΣ	ΤΙΜΗ
69372	2,40	15 m	2,00 €
69374	3,00	15 m	2,90 €
69375	2,40	102 (450gr)	9,80 €
69377	3,00	71 (450gr)	9,80 €
69378	3,50	49 (450gr)	9,80 €
69379	4,00	37 (450gr)	9,80 €
69371	4,00	114 (1,35kg)	28,00 €

TWIST "D- TWIST"

• Τετράγωνη ελικοειδής • Με ενισχυμένο πυρήνα • Χαμηλού θορύβου • Για επαγγελματική χρήση και μεγάλη απόδοση κοπής



ΚΩΔΙΚΟΣ	Ø (mm)	ΜΗΚΟΣ	ΤΙΜΗ
69343	3,00	15 m	2,90 €
69344	3,00	72 (450gr)	10,00 €
69345	3,50	57 (450gr)	10,00 €
69346	4,00	47 (450gr)	10,00 €
69347	3,00	168 (1,35kg)	30,00 €
69349	4,00	140 (1,35kg)	30,00 €

TWIST "TRI-TWIST"

• Ελικοειδής (στριφτή) με ενισχυμένο πυρήνα
• Χαμηλού θορύβου
• Ιδιαίτερα ανθεκτική



ΚΩΔΙΚΟΣ	Ø (mm)	ΜΗΚΟΣ	ΤΙΜΗ
69353	3,00	50 m (450gr)	11,50 €
69354	3,50	36 m (450gr)	11,50 €
69355	4,00	28 m (450gr)	11,50 €

SQUARE "ALU"

• Τετράγωνη αλουμινίου
• Ενισχυμένη με αλουμίνιο για ακόμη μεγαλύτερη απόδοση και διάρκεια ζωής



ΚΩΔΙΚΟΣ	Ø (mm)	ΜΗΚΟΣ	ΤΙΜΗ
69335	3,00	15 m	3,00 €
69336	3,00	51 (450gr)	10,00 €
69337	3,50	38 (450gr)	10,00 €
69338	4,00	29 (450gr)	10,00 €

D-STAR

• Αστεροειδής χωρίς πυρήνα
• Χαμηλού θορύβου • Ιδιαίτερα ανθεκτική



ΚΩΔΙΚΟΣ	Ø (mm)	ΜΗΚΟΣ	ΤΙΜΗ
693407	3,00	74 m (450gr)	9,50 €
693408	3,50	55 m (450gr)	9,50 €
693409	4,00	42 m (450gr)	9,50 €

SAW LINE

• Πριονωτό σχήμα χωρίς πυρήνα
• Χαμηλού θορύβου • Ιδιαίτερα ανθεκτική



ΚΩΔΙΚΟΣ	Ø (mm)	ΜΗΚΟΣ	ΤΙΜΗ
693401	3,00	15 m	3,00 €
693402	3,00	50 m (450gr)	11,00 €
693403	3,50	37 m (450gr)	11,00 €
693404	4,00	27 m (450gr)	11,00 €
693405	4,00	85 m (1,35kg)	30,00 €



Σε τεμάχια των 42 cm

ΚΩΔΙΚΟΣ	Ø (mm)	ΜΗΚΟΣ	ΤΙΜΗ
693410	3,50	20 x 0,42 m	3,50 €
693411	4,00	15 x 0,42 m	3,50 €

SQUARE "D-CUT"

• Τετράγωνη με ενισχυμένο πυρήνα
• Υψηλής ποιότητας πρώτες ύλες • Ανθεκτική, μεγάλης αντοχής για υψηλές αποδόσεις



ΚΩΔΙΚΟΣ	Ø (mm)	ΜΗΚΟΣ	ΤΙΜΗ
69325	3,00	15 m	3,30 €
69326	3,00	50 (450gr)	10,00 €
69327	3,50	37 (450gr)	10,00 €
69328	4,00	27 (450gr)	10,00 €
69331	4,00	85 (1,35kg)	28,80 €

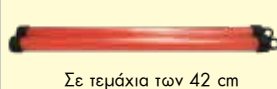

Σε τεμάχια των 42 cm

ΚΩΔΙΚΟΣ	Ø (mm)	ΜΗΚΟΣ	ΤΙΜΗ
69333	3,50	20 x 0,42 m	3,00 €
69334	4,00	15 x 0,42 m	2,60 €

Λάστιχα Νερού για Κήπο Made in Italy

TENATEX • 4 επιστρώσεων



ΚΩΔΙΚΟΣ	Ø	ΜΗΚΟΣ	ΒΑΡΟΣ	ΤΙΜΗ ΡΟΛΟΥ
621001	1/2"	15m	1,34kg	5,50 €
621002	1/2"	25m	2,42kg	9,00 €
621003	1/2"	50m	4,95kg	18,00 €
621004	5/8"	15m	1,89kg	7,50 €
621005	5/8"	25m	2,90kg	12,00 €
621006	5/8"	50m	5,86kg	24,00 €
621007	3/4"	25m	4,57kg	19,00 €
621008	3/4"	50m	9,14kg	38,00 €
621009	1"	25m	9,40kg	34,00 €
621010	1"	50m	16,40kg	68,00 €

ΑΥΤΟΜΑΤΗ ΑΝΕΜΗ ΜΕ ΣΩΛΗΝΑ ΝΕΡΟΥ 15m

✓ με σωλήνα 1/2" μήκους 15m και 1m σωλήνα σύνδεσης με τη βρύση

65€ Κωδικός: 69397



ΑΥΤΟΜΑΤΗ ΑΝΕΜΗ ΜΕ ΣΩΛΗΝΑ ΝΕΡΟΥ 25m

✓ με σωλήνα 1/2" μήκους 25m και 2m σωλήνα σύνδεσης με τη βρύση

85€ Κωδικός: 693413



SPRING (ασύστροφος) • 6 επιστρώσεων



Ειδικό πλέγμα antitorcion για να μην συστρέφεται και τσακίζει όπως οι απλοί σωλήνες

ΚΩΔΙΚΟΣ	Ø	ΜΗΚΟΣ	ΒΑΡΟΣ	ΤΙΜΗ ΡΟΛΟΥ
621011	1/2"	15m	1,91kg	10,00 €
621012	1/2"	25m	3,18kg	16,00 €
621013	1/2"	50m	6,45kg	32,00 €
621014	5/8"	15m	2,48kg	12,00 €
621015	5/8"	25m	3,90kg	20,00 €
621016	5/8"	50m	7,94kg	40,00 €
621017	3/4"	25m	5,23kg	28,00 €
621018	3/4"	50m	10,46kg	56,00 €
621019	1"	25m	8,94kg	47,00 €
621020	1"	50m	18,52kg	94,00 €

Προγραμματιστές Ποτίσματος

- Ευκολία στην τοποθέτηση και τον προγραμματισμό τους
- Πολλές επιλογές προγραμμάτων που καλύπτουν τις ανάγκες ποτίσματος ενός κήπου
- Με λειτουργία χρονοκαθυστέρησης
- Φωτεινή ένδειξη για αλλαγή μπαταρίας



17€
Κωδικός: 69332

✓ με μηχανική βαλβίδα
✓ Λειτουργεί με 2 μπαταρίες 3A (δεν περιλαμβάνονται στην τιμή)



24€
Κωδικός: 69356

✓ με ηλεκτροβαλβίδα
✓ Λειτουργεί με μια μπαταρία 9V (δεν περιλαμβάνεται στην τιμή)

Σετ προγραμματιστή αυτόματου ποτίσματος 10 φυτών με τροφοδοσία από δοχείο νερού*

* Ενδεικνύεται για τις περιπτώσεις που έχετε λίγα μικρά φυτά (έως 10) και, προς αποφυγή κινδύνου τυχόν διαρροής νερού, δεν θέλετε να συνδέσετε έναν κλασικό προγραμματιστή σε βρύση του δικτύου σας.



29€
Κωδικός: 69396

✓ Λειτουργεί με 3 μπαταρίες AA (δεν περιλαμβάνονται στην τιμή)

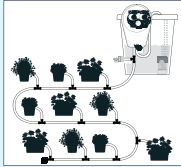

- Περιλαμβάνει:
- 10 ρυθμιζόμενοι σταλάκτες
 - 10 διακλαδωτές
 - 1 ρυθμιστή πίεσης
 - 1 φίλτρο
 - 1 αντλία
 - 1 προγραμματιστή ποτίσματος
 - 10 σπρίγματα
 - 1 σωλήνα 10m x 1/4"

Ανοξείδωτα Δοχεία (inox)

Made in Italy by Sansone SRL for UNIMAC S.A.



*Σημείωση: Για το κόστος μεταφορικών παρακαλούμε επικοινωνείτε με το κατάστημα πώλησης

ΚΩΔ.	Λι.	ΤΙΜΗ	Ø ΔΟΧΕΙΟΥ	ΥΠΟΔΟΧΗ ΚΡΟΥΝΟΥ
Βιδωτό Καπάκι				
693166	30	60 €	370 mm	Ø 1/2"
693167	50	67 €	370 mm	Ø 1/2"
693169	100	98 €	460 mm	Ø 1/2"
Καπάκι Τύπου Καταρράδας				
693172	100	78 €	470 mm	Ø 1/2"
693173	150	99 €	550 mm	Ø 1/2"
693174	200	130 €	580 mm	Ø 3/4"

Βάσεις για δοχεία

ΚΩΔΙΚΟΣ	ΠΑ ΔΟΧΕΙΑ	ΤΙΜΗ
693122	έως Ø 380	16 €
693124	έως Ø 480	17 €
693125	έως Ø 560	17 €
693126	έως Ø 590	17 €



Κρουνοί για δοχεία

Ø 1/2" ΧΡΩΜΕ



6€ Κωδικός: 693161

Ø 3/4" ΧΡΩΜΕ



9€ Κωδικός: 693162

Στις αναγραφόμενες τιμές συμπεριλαμβάνεται Φ.Π.Α. Για το κόστος μεταφορικών, συναρμολόγησης ή εγκατάστασης (όταν απαιτείται) αλλά και για το χρόνο διαθεσιμότητας του προϊόντος στο χώρο του καταστήματος, επικοινωνείτε με το κατάστημα.

Ομβρίων Υδάτων



41€

Κωδικός:
43521

- Ισχύς: 450 W
- Παροχή: 7300 lt/h (max.)
- Μανομετρικό: 7,5 m (max.)
- Μέγ. σωματιδίων: 3 mm (max.)

59€

Κωδικός:
43580

- Ισχύς: 750 W
- Παροχή: 12500 lt/h(max.)
- Μανομετρικό: 8,5 m (max.)
- Μέγ. σωματιδίων: 5 mm (max.)



59€

Κωδικός:
43527

- Ισχύς: 750 W
- Παροχή: 11000 lt/h (max.)
- Μανομετρικό: 8,5 m (max.)
- Μέγ. σωματιδίων: 5 mm (max.)

69€

Κωδικός:
43584

- Ισχύς: 900 W
- Παροχή: 13000 lt/h(max.)
- Μανομετρικό: 9 m (max.)
- Μέγ. σωματιδίων: 5 mm (max.)

Ακαθάρτων Υδάτων



51€

Κωδικός:
43524

- Ισχύς: 750 W
- Παροχή: 12500 lt/h(max.)
- Μανομετρικό: 8 m (max.)
- Μέγ. σωματιδίων: 35 mm (max.)



69€

Κωδικός:
43593

- Ισχύς: 1000 W
- Παροχή: 15000 lt/h(max.)
- Μανομετρικό: 9,5 m (max.)
- Μέγ. σωματιδίων: 35 mm (max.)



65€

Κωδικός:
43587

- Ισχύς: 550 W
- Παροχή: 9500 lt/h(max.)
- Μανομετρικό: 7 m (max.)
- Μέγ. σωματιδίων: 35 mm (max.)



79€

Κωδικός:
43541

- Ισχύς: 1100 W
- Παροχή: 18500 lt/h(max.)
- Μανομετρικό: 8 m (max.)
- Μέγ. σωματιδίων: 20 mm (max.)

Με ενσωματωμένο φλοτέρ

Ομβρίων Υδάτων



55€

Κωδικός:
43576

- Ισχύς: 750 W
- Παροχή: 13000 lt/h (max.)
- Μανομετρικό: 8,5 m (max.)
- Μέγ. σωματιδίων: 5 mm (max.)

Ακαθάρτων Υδάτων



65€

Κωδικός:
43579

- Ισχύς: 900 W
- Παροχή: 15500 lt/h (max.)
- Μανομετρικό: 8,5 m (max.)
- Μέγ. σωματιδίων: 35 mm (max.)

Ακαθάρτων Υψηλής Παροχής

Κατάλληλη για ακάθαρτα νερά με περιεκτικότητα σε ξένα σωματίδια μέγιστης διαμέτρου έως και 40mm



79€

Κωδικός:
43528

- Ισχύς: 1300 W
- Παροχή: 25000 lt/h (max.)
- Μανομετρικό: 11 m (max.)
- Μέγ. σωματιδίων: 40 mm (max.)

3 Λειτουργιών*



- *1. Χαμηλού προφίλ 1mm
2. Ομβρίων Υδάτων
3. Ακαθάρτων Υδάτων

42€

Κωδ.: 43515
MC 400E

49€

Κωδ.: 43516
MC 750E

55€

Κωδ.: 43517
MC 900E

ΚΩΔΙΚΟΣ	43515	43516	43517
ΙΣΧΥΣ	400 W	750 W	900 W
ΠΑΡΟΧΗ	11500 lt/h	15900 lt/h	18000 lt/h
ΜΑΝΟΜΕΤΡΙΚΟ	6,3 m	8,5 m	8,9 m
ΜΕΓ. ΒΑΘΟΣ ΒΥΘΙΣΜ.	7 m	7 m	7 m
ΣΤΟΜΙΟ	1" & 1" 1/4	1" & 1" 1/4	1" & 1" 1/4
ΜΕΓ. ΣΩΜΑΤΙΔΙΩΝ	25 mm	30 mm	30 mm
ΚΑΛΩΔΙΟ	10 m	10 m	10 m
ΒΑΡΟΣ	4 kg	5 kg	6,5 kg

Ακαθ. Υδάτων, Βαρ. Τύπου INOX με περιδίνηση (VORTEX)



- Ανοξείδωτο σώμα αντλίας
- Ανοξείδωτη φτερωτή με σύστημα VORTEX
- Ανοξείδωτος άξονας • Ελαιολίπαντο μοτέρ
- Μέγιστη διάμετρος σωματιδίων 35mm
- Μέγιστη βύθιση αντλίας 8m
- Θερμοκρασία νερού +35°C (max.)

149€

Κωδικός:
63541

- Ισχύς: 750 W
- Παροχή: 21000 lt/h (max.)
- Μανομετρικό: 9,5 m (max.)
- Μέγ. σωματιδίων: 35 mm (max.)

Ακαθάρτων Υδάτων, Βαρέως Τύπου INOX



- Ανοξείδωτο σώμα αντλίας
- Φτερωτή από χυτοσίδηρο
- Ανοξείδωτος άξονας • Ελαιολίπαντο μοτέρ
- Μέγιστη διάμετρος σωματιδίων 25mm
- Μέγιστη βύθιση αντλίας 10m
- Θερμοκρασία νερού 40°C (max.)

155€

Κωδικός:
63547

- Ισχύς: 750 W
- Παροχή: 18000 lt/h(max.)
- Μανομετρικό: 14 m (max.)
- Μέγ. σωματιδίων: 25 mm (max.)

Λυμάτων, INOX με κοπήρα

- Υποβρύχιες αντλίες με κοπήρα για άντληση λυμάτων από αποχετεύσεις
- Ανοξείδωτο σώμα αντλίας
- Κοπήρας υψηλής ταχύτητας
- Μέγιστη θερμοκρασία λυμάτων 40°C.

169€

Κωδικός:
63556



- Στόμιο: 2"
- Ισχύς: 1100 W
- Παροχή: 22500 lt/h (max.)
- Μανομετρικό: 10 m (max.)
- Μέγ.σωματιδίων: 35 mm (max.)

INOX

195€

Κωδικός:
63550



- Στόμιο: 2"
- Ισχύς: 1300 W
- Παροχή: 18000 lt/h (max.)
- Μανομετρικό: 12 m (max.)
- Μέγ.σωματιδίων: 35 mm (max.)

INOX

225€

Κωδικός:
63557



- Στόμιο: 2"
- Ισχύς: 1500 W
- Παροχή: 27500 lt/h (max.)
- Μανομετρικό: 14,5 m (max.)
- Μέγ.σωματιδίων: 35 mm (max.)

INOX

275€

Κωδικός:
63551



- Στόμιο: 3"
- Ισχύς: 1800 W
- Παροχή: 24000 lt/h (max.)
- Μανομετρικό: 10 m (max.)
- Μέγ.σωματιδίων: 35 mm (max.)

INOX

Αντλίες Πηγαδιών

Νέας σχεδίασης με τέσσερις φτερωτές, καλώδιο 10m, φλοτέρ και σώμα inox

99€

Κωδικός:
43542

- Ισχύς: 1000 W
- Παροχή: 6500 lt/h (max.)
- Μανομετρικό: 40 m (max.)
- Μέγ.σωματιδίων: 1 mm (max.)



Ενισχυμένη αντλία βαρύτερου τύπου με τέσσερις φτερωτές, καλώδιο 10m και φλοτέρ

155€

Κωδικός:
43591

- Ισχύς: 1000 W
- Παροχή: 6500 lt/h (max.)
- Μανομετρικό: 40 m (max.)
- Μέγ.σωματιδίων: 2,5 mm (max.)



Αντλία με δέκα φτερωτές, καλώδιο 20 m και πίνακα με θερμικό και ON/OFF

185€

Κωδικός:
43594

- Ισχύς: 900 W
- Παροχή: 4500 lt/h (max.)
- Μανομετρικό: 60 m (max.)
- Μέγ.σωματιδίων: 2 mm (max.)



INOX

Αντλίες με φλοτέρ, καλώδιο 20 m και πίνακα με θερμικό και ON/OFF

169€

Κωδ.: 63522
SCM 4

- Ισχύς: 750 W
- Παροχή: 6000 lt/h(max.)
- Μανομετρικό: 46 m (max.)
- Μέγ.σωματιδίων: 2 mm (max.)



199€

Κωδ.: 63523
SCM 6

- Ισχύς: 1100 W
- Παροχή: 6000 lt/h(max.)
- Μανομετρικό: 77 m (max.)
- Μέγ.σωματιδίων: 2 mm (max.)



Υποβρύχια Αντλία Άρδευσης, Αυτόματης Λειτουργίας



INOX

- Αυτόματη λειτουργία 4 βαθμίδων
- Με ενσωματωμένο αισθητήρα ροής νερού που εκκινεί - σταματά αυτόματα την αντλία
- Με ενσωματωμένο αισθητήρα έλλειψης νερού
- Προστασία από διαρροή στο δίκτυο
- Κατάλληλη για εφαρμογές μόνο σε καθαρά νερά
- Έξοδος του νερού από την κορυφή της αντλίας, κατάλληλη και για τοποθέτηση σε στενά σημεία

139€

Κωδικός:
43529

- Ισχύς: 1000 W
- Παροχή: 6000 lt/h(max.)
- Μανομετρικό: 45 m (max.)
- Μέγ.σωματιδίων: 1 mm (max.)

Υποβρύχιες Αντλίες 4"



- Κατάλληλες για άντληση νερού από πηγάδια ή δεξαμενές, για οικιακή και επαγγελματική χρήση.
- Ελάχιστη διάμετρος πηγαδιού 4".
- Μέγιστη θερμοκρασία νερού +35°C.
- Μέγιστη περιεκτικότητα του νερού σε άμμο 0,25%.
- Μέγιστη βύθιση αντλίας 100 m.
- Η κατασκευή της αντλίας είναι σύμφωνα με τα standards κατά ΝΕΜΑ, έχει σώμα αντλίας και άξονα από ανοξείδωτο ατσάλι, φτερωτές και διαχωριστικά από PPO και ελαιολίπαντο μοτέρ.

ΥΨΗΛΗΣ ΠΙΕΣΗΣ

ΚΩΔΙΚ.	ΤΥΠΟΣ	ΙΣΧΥΣ (HP/V)	ΥΨΟΣ ΑΝΤΛΙΑΣ (mm)	ΠΥΚΝΩΤΕΣ (μF)	ΣΤΟΜΙΟ	ΔΙΑΣΤΑΣΕΙΣ ΣΥΣΚ. (mm)	ΒΑΡΟΣ (Κ/Μ) (kg)	ΠΑΡΟΧΗ Q (m³/h)							ΤΙΜΗ
								0	0,9	1,8	2,7	3,6	4,5	5,4	
								ΜΑΝΟΜΕΤΡΙΚΟ Η (m)							
63529	4SDM4/10	1,0/230	857	40	1"1/4	140 x 105 x 910	13,5 / 14,0	68	63	59	54	47	35	20	149 €
63530	4SDM4/14	1,5/230	1016	50	1"1/4	140 x 100 x 1070	16,0 / 16,5	96	88	83	76	66	50	28	175 €
63531	4SDM4/18	2,0/230	1299	60	1"1/4	140 x 100 x 1260	19,5 / 20,0	123	113	106	98	85	64	36	210 €
63533	4SD4/18	2,0/400	1229	-	1"1/4	140 x 100 x 1260	18,5 / 19,0	123	113	106	98	85	64	36	199 €
63542	4SDM4/24	3,0/230	1524	75	1"1/4	140 x 105 x 1510	24,9 / 25,4	171	157	148	136	118	88	50	265 €
63543	4SD4/24	3,0/400	1425	-	1"1/4	140 x 105 x 1510	22,8 / 23,2	171	157	148	136	118	88	50	245 €

ΥΨΗΛΗΣ ΠΑΡΟΧΗΣ

ΚΩΔΙΚ.	ΤΥΠΟΣ	ΙΣΧΥΣ (HP/V)	ΥΨΟΣ ΑΝΤΛΙΑΣ (mm)	ΠΥΚΝΩΤΕΣ (μF)	ΣΤΟΜΙΟ	ΔΙΑΣΤΑΣΕΙΣ ΣΥΣΚ. (mm)	ΒΑΡΟΣ (Κ/Μ) (kg)	ΠΑΡΟΧΗ Q (m³/h)								ΤΙΜΗ						
								0	1,2	2,4	3,6	4,8	6,0	7,2	8,4							
								ΜΑΝΟΜΕΤΡΙΚΟ Η (m)														
63552	4SD6/8	1,0/ 230	869	40	1"1/2	140 x 105 x 910	12,5 / 13,3	56	54	52	48	44	36	27	16	139 €						
63553	4SD6/11	1,5/ 230	1006	50	1"1/2	140 x 110 x 1050	15,4 / 16,1	77	74	71	67	60	49	37	21	165 €						
63554	4SD8/9	1,5/ 230	969	50	1"1/2	140 x 100 x 1000	14,9 / 15,6	57	55	51	47	47	45	43	39	159 €						
63555	4SD8/12	2,0/ 400	1165	-	1"1/2	140 x 116 x 1260	18,2 / 19,0	76	73	67	63	60	57	52	44	195 €						
								ΠΑΡΟΧΗ Q (m³/h)														
								0	1,8	3,6	7,2	9,0	10,8	12,6								
								ΜΑΝΟΜΕΤΡΙΚΟ Η (m)														
63548	4SD10/17	4,0	400/50	1468	2"	140 x 105 x 1555	27,8 / 28,3	115	112	104	93	83	67	45	295 €							
63549	4SD10/21	5,5	400/50	1724	2"	140 x 100 x 765	23,6 / 24,1	141	138	128	115	103	83	56	350 €							



ΗΛΕΚΤΡΟΝΙΚΟΙ ΠΙΝΑΚΕΣ ΕΛΕΓΧΟΥ & ΥΨΗΛΟΥ ΒΑΘΜΟΥ ΠΡΟΣΤΑΣΙΑΣ

μονοφασικών και τριφασικών αντλιών αυτόματης και χειροκίνητης λειτουργίας με LCD οθόνι.
Προστατεύουν τις αντλίες από: • Υπέρταση • Πτώση τάσης • Υπερφόρτωση • Έλλειψη νερού

Μονοφασικός πίνακας



49€ Κωδικός: 63589

(τιμή χωρίς πυκνωτή)

Επιλέξτε πυκνωτή ανάλογα με την ισχύ της αντλίας

230 Volt

ΠΥΚΝΩΤΕΣ

ΚΩΔΙΚ.	ΠΕΡΙΓΡΑΦΗ	ΤΙΜΗ
63570	27 μF	2,50 €
43536	35 μF	3,00 €
63571	40 μF	3,50 €
43537	45 μF	4,00 €
43538	50 μF	5,00 €
63572	60 μF	5,50 €
43539	70 μF	6,00 €

Τριφασικός πίνακας



400 Volt

ΚΩΔΙΚ.	ΙΣΧΥΣ	ΤΙΜΗ
63590	0-3 kW	59 €
63591	4-7 kW	65 €

Αντλίες Συντριβανιών

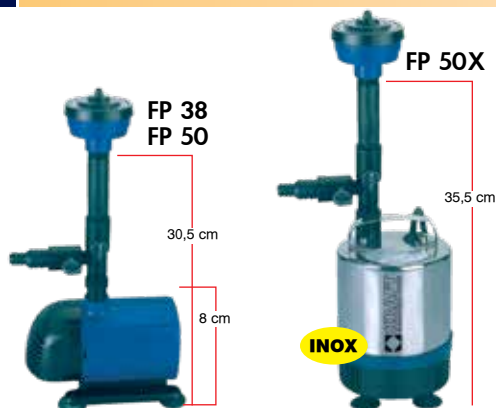

ΚΩΔΙΚΟΣ	43571	43572	43573 (INOX)
ΤΥΠΟΣ	FP 38	FP 50	FP 50X
ΙΣΧΥΣ	38 Watt	50 Watt	50 Watt
ΤΑΣΗ	230V / 50Hz	230V / 50Hz	230V / 50Hz
ΠΑΡΟΧΗ (max)	1500 lt/h	2000 lt/h	1750 lt/h
ΜΑΝΟΜΕΤΡΙΚΟ	2,0m (max)	2,5m (max)	2,6m (max)
ΒΥΘΙΣΗ ΑΝΤΛΙΑΣ	3m (max)	3m (max)	3m (max)
ΔΙΑΜ. ΣΩΛΗΝΑ	1/2"	1/2"	1/2"
ΚΑΛΩΔΙΟ	10 m	10 m	10 m
ΘΕΡΜΟΚΡ. ΝΕΡΟΥ (max)	35°C	35°C	35°C
ΤΙΜΗ	29€	31€	35€

Αυτόματης Αναρρόφησης



NEO

62€

Κωδικός:
43534

- Ισχύς: 800 W / 230 V
- Παροχή: 3200 lt/h (max.)
- Μανομετρικό: 40 m (max.)
- Στόμιο 1"

Αυτόματης Αναρρόφησης INOX



INOX

75€

Κωδικός:
43503

- Ανοξείδωτος άξονας
- Μέγιστη θερμοκρασία νερού + 35°C
- Μέγιστη διάμετρος σωματιδίων νερού 1 mm

- Ισχύς: 800 W / 230 V
- Παροχή: 3200 lt/h (max.)
- Μανομετρικό: 40 m (max.)
- Στόμιο 1"

89€

Κωδικός:
43505

- Ισχύς: 1200 W / 230 V
- Παροχή: 3800 lt/h (max.)
- Μανομετρικό: 50 m (max.)
- Στόμιο 1"

Αυτόματης Αναρρόφησης Τύπου Jet

- Σώμα αντλίας από χυτοσίδηρο
- Μηρούντζινη φτερωτή • Ανοξείδωτος άξονας • Μέγιστη θερμοκρασία νερού + 40°C • Μέγιστη περιεκτικότητα νερού σε άμμο 0,25% • Μέγιστη διάμετρος σωματιδίων νερού 3 mm



95€

Κωδικός:
63501

- Ισχύς: 750 W / 230 V
- Παροχή: 4200 lt/h (max.)
- Μανομετρικό: 40 m (max.)
- Στόμιο Εισ./Εξ.: 1"/ 1"

145€

Κωδικός:
63502

- Ισχύς: 1100 W / 230 V
- Παροχή: 4800 lt/h (max.)
- Μανομετρικό: 50 m (max.)
- Στόμιο Εισ./Εξ.: 1 1/4" / 1"

Περιφερειακές

- Σώμα αντλίας από χυτοσίδηρο
- Μηρούντζινη φτερωτή • Ανοξείδωτος άξονας • Μέγιστη θερμοκρασία νερού +40°C • Μέγιστη περιεκτικότητα νερού σε άμμο 0,15% • Μέγιστη διάμετρος σωματιδίων νερού 1 mm



43€

Κωδικός:
63505

- Ισχύς: 370 W / 230 V
- Παροχή: 2500 lt/h (max.)
- Μανομετρικό: 38 m (max.)
- Στόμιο Εισ./Εξ.: 1"/ 1"

69€

Κωδικός:
63506

- Ισχύς: 750 W / 230 V
- Παροχή: 3000 lt/h (max.)
- Μανομετρικό: 58 m (max.)
- Στόμιο Εισ./Εξ.: 1"/ 1"

Φυγοκεντρική

- Σώμα αντλίας από χυτοσίδηρο
- Μηρούντζινη φτερωτή
- Ανοξείδωτος άξονας



85€

Κωδικός:
63507

- Ισχύς: 750 W / 230 V
- Παροχή: 5400 lt/h (max.)
- Μανομετρικό: 35 m (max.)
- Στόμιο Εισ./Εξ.: 1"/ 1"

Φυγοκεντρικές 2 Σταδίων

- Σώμα αντλίας από χυτοσίδηρο
- Μηρούντζινη φτερωτή
- Ανοξείδωτος άξονας



129€

Κωδικός:
63514

- Ισχύς: 1100 W / 230 V
- Παροχή: 7200 lt/h (max.)
- Μανομετρικό: 46 m (max.)
- Στόμιο Εισ./Εξ.: 1 1/4" / 1"

169€

Κωδικός:
63515

- Ισχύς: 1500 W / 230 V
- Παροχή: 8400 lt/h (max.)
- Μανομετρικό: 55 m (max.)
- Στόμιο Εισ./Εξ.: 1 1/4" / 1"

Φυγοκεντρική Υψηλής Παροχής

- Σώμα αντλίας από χυτοσίδηρο • Μηρούντζινη φτερωτή • Ανοξείδωτος άξονας



119€

Κωδικός:
63512

- Ισχύς: 1100 W / 230 V
- Παροχή: 24000 lt/h (max.)
- Μανομετρικό: 19 m (max.)
- Στόμιο Εισ./Εξ.: 2"/ 2"

Φυγοκεντρική Πολυβάθμια

- Ανοξείδωτο σώμα αντλίας • Ανοξείδωτες φτερωτές • Ανοξείδωτος άξονας



INOX

179€

Κωδικός:
63519

- Ισχύς: 1500 W / 230 V
- Παροχή: 10800 lt/h (max.)
- Μανομετρικό: 58 m (max.)
- Στόμιο Εισ./Εξ.: 1 1/4" / 1 1/4"

Πιεστικά Συγκροτήματα με Ηλεκτρονικό Ελεγκτή



- Αντλία με ανοξείδωτο άξονα
- Εύκολη εγκατάσταση & λειτουργία

105€

Κωδικός:
43507

- Ισχύς: 900 W / 230V
- Παροχή: 3600 lt/h(max.)
- Μανομετρικό: 42 m (max.)



- Αντλία με ανοξείδωτο άξονα
- Εύκολη εγκατάσταση & λειτουργία

115€

Κωδικός:
43509

- Ισχύς: 1300 W / 230V
- Παροχή: 4800 lt/h(max.)
- Μανομετρικό: 50 m (max.)

Πιεστικό Συγκρότημα με Δοχείο



115€

Κωδικός:
43508

- Ισχύς: 800 W / 230V
- Δοχείο: 20 Lt.
- Παροχή: 3200 lt/h(max.)
- Μανομετρικό: 40 m (max.)

Πιεστικά Συγκροτήματα με Ανοξείδωτο Δοχείο & Αντλία (INOX)



INOX

145€

Κωδικός:
43511

- Ισχύς: 800 W / 230 V
- Δοχείο: 20 Lt.
- Παροχή: 3200 lt/h(max.)
- Μανομετρικό: 40 m (max.)



INOX

159€

Κωδικός:
43532

- Ισχύς: 1000 W / 230 V
- Δοχείο: 20 Lt.
- Παροχή: 3500 lt/h(max.)
- Μανομετρικό: 44 m (max.)

Ηλεκτρονικοί Ελεγκτές Πίεσης Νερού

(Χρησιμοποιούνται στις αντλίες αντί πιεστικού δοχείου)



25€

Κωδικός:
43543

- Τάση 230V/50Hz
- Πίεση 1,5bar-2,2bar (ρυθμιζόμενη διαφορική πίεση)
- Θερμοκρασία περιβαλλ./νερού 40°C / 60°C
- Βαθμός προστ. IP 65



27€

Κωδικός:
43544

- Τάση 230V/50Hz
- Πίεση 1,0bar-3,0bar (ρυθμιζόμενη διαφορική πίεση)
- Θερμοκρασία περιβαλλ./νερού 40°C / 60°C
- Βαθμός προστ. IP 65



29€

Κωδικός:
43545

- Τάση 230V/50Hz
- Πίεση 1,5bar-3,0bar (ρυθμιζόμενη διαφορική πίεση)
- Θερμοκρασία περιβαλλ./νερού 40°C / 60°C
- Βαθμός προστ. IP 65

Βενζινοκίνητες Αντλίες



Δίχρονη 1 1/2"



1 1/2"

109€

Κωδικός:
63759

- Κινητήρας 52 cc δίχρονος
- Μανομετρικό: 30 m
- Παροχή (max.): 15 m³/h

Τετράχρονη 2" & 3"



2"

149€

Κωδικός:
63761

- Κινητήρας 196 cc
- Μανομετρικό: 30m
- Παροχή (max.): 30 m³/h

3"

165€

Κωδικός:
63762

- Κινητήρας 196 cc
- Μανομετρικό: 28m
- Παροχή (max.): 60 m³/h

Ακαθάρτων Υδάτων 3"



3"

199€

Κωδικός:
63764

- Κινητήρας 196 cc
- Μανομετρικό: 25m
- Παροχή (max.): 45 m³/h

ΥΨΗΛΟΥ ΜΑΝΟΜΕΤΡΙΚΟΥ ΚΑΤΑΛΛΗΛΗ ΚΑΙ ΓΙΑ ΠΥΡΟΣΒΕΣΗ



2"

215€

Κωδικός:
63763

- Κινητήρας 196 cc
- Μανομετρικό: 65 m (max.)
- Παροχή (max.): 30 m³/h

Βενζινοκινητήρες



109€

Κωδικός:
23468

- Κυβισμός: 208 cm³
- Αξονας με σφήνα 19,05 mm
- Βάρος K: 16 kg



350€

Κωδικός:
23467

Εκκίνηση ηλεκτρική (μίζα)

- Κυβισμός: 420 cm³
- Αξονας με σφήνα 25,4 mm
- Βάρος K: 34 kg

Ηλεκτρογεννήτριες Βενζίνης express



95€

Κωδ.: 63781
HH 950

- 600 Watt ωφέλιμη συνεχής απόδοση
- 1 πρίζα 230Volt
- Δοχείο καυσίμου 4 Lt.
- Δίχρονος κινητήρας 63cc
- Έξοδος DC12V/8,3A
- Βολτόμετρο
- Θερμικό προστασίας
- Βάρος 16 kg



229€

Κωδ.: 63782
HH 3900 DV

- 2800 Watt ωφέλιμη συνεχής απόδοση
- 2 πρίζες 230Volt
- Δοχείο καυσίμου 15 Lt.
- Τετράχρονος κινητήρας 208cc
- Έξοδος DC12V/8,3A
- Βολτόμετρο
- Θερμικό προστασίας
- Βάρος 44 kg

Στις αναγραφόμενες τιμές συμπεριλαμβάνεται Φ.Π.Α. Για το κόστος μεταφορικών, συναρμολόγησης ή εγκατάστασης (όταν απαιτείται) αλλά και για το χρόνο διαθεσιμότητας του προϊόντος στο χώρο του καταστήματος, επικοινωνείτε με το κατάστημα.

Ηλεκτρογεννήτριες Βενζίνης



159€ Κωδ.: 63734
LT-1200

Με τετράχρονο
κινητήρα 93,5cc



AVR

Σταθεροποιητής Τάσης

- 850 Watt ωφέλιμη συνεχής απόδοση
- 1 πρίζα 230Volt
- Δοχείο καυσίμου 6 Lt.
- Τετράχρονος κινητήρας **93,5cc**
- Έξοδος DC12V/8,3A • Βολτόμετρο
- Θερμικό προστασίας • Βάρος Κ/Μ: 23/24 kg

239€ Κωδ.: 63746
LT-3600

AVR

Σταθεροποιητής Τάσης



ΚΩΔΙΚΟΣ	63746	63780
ΩΦΕΛ. ΣΥΝΕΧΗΣ ΑΠΟΔΟΣΗ	2500 W	2700 W
ΔΟΧΕΙΟ ΚΑΥΣΙΜΟΥ	15 Lt.	15 Lt.
ΕΞΟΔΟΣ DC	12V/8,3A	12V/8,3A
ΚΙΝΗΤΗΡΑΣ Τετράχρονος	196 cc	208 cc
ΕΠΙΠΕΔΟ ΘΟΡΥΒΟΥ	93 db	93 db
ΒΑΡΟΣ Κ/Μ	43/45 kg	44/46 kg

- Με 2 πρίζες 230Volt, Βολτόμετρο & θερμικό προστασίας

469€ Κωδ.: 63731
LT-6500

Εκκίνηση με χειρόμυζα
(Βλ. φωτο)

AVR

Σταθεροποιητής Τάσης



- 5000 Watt ωφέλιμη συνεχής απόδοση
- 2 πρίζες 230Volt
- Δοχείο καυσίμου 25 Lt.
- Τετράχρονος κινητήρας **389cc**
- Έξοδος DC12V/8,3A • Βολτόμετρο
- Θερμικό προστασίας • Βάρος Κ/Μ: 70/73 kg (63731) & 82/85 kg (63732)

559€ Κωδ.: 63732
LT-6500E

- Ηλεκτρική εκκίνηση (με μίζα & μπαταρία)
- Με ρόδες & λαβές μεταφοράς

599€ Κωδ.: 63745
LT-8000

- Ηλεκτρική εκκίνηση (με μίζα & μπαταρία)
- Με ρόδες & λαβές μεταφοράς

AVR

Σταθεροποιητής Τάσης



- 6000 Watt ωφέλιμη συνεχής απόδοση
- 2 πρίζες 230Volt
- Δοχείο καυσίμου 25 Lt.
- Τετράχρονος κινητήρας **420cc**
- Έξοδος DC 12V/8,3A
- Ασφαλειοδιακόπτης • Θερμικό προστασίας • Βάρος Κ/Μ: 85/87 kg

679€ Κωδ.: 63727
LT-9000

- Ηλεκτρική εκκίνηση (με μίζα & μπαταρία)
- Με ρόδες & λαβές μεταφοράς

AVR

Σταθεροποιητής Τάσης



- 7000 Watt ωφέλιμη συνεχής απόδοση
- 2 πρίζες 230Volt
- Δοχείο καυσίμου 25 Lt.
- Τετράχρονος κινητήρας **439cc**
- Έξοδος DC 12V/8,3A
- Ασφαλειοδιακόπτης
- Θερμικό προστασίας • Βάρος Κ/Μ: 89/90 kg

739€ Κωδ.: 63736
LT-9000-3

ΤΡΙΦΑΣΙΚΗ 400V

- Ηλεκτρική εκκίνηση (με μίζα & μπαταρία)
- Με ρόδες & λαβές μεταφοράς

AVR

Σταθεροποιητής Τάσης



- 7000 Watt ωφέλιμη συνεχής απόδοση (400V) ή 2300 Watt ωφέλιμη συνεχής απόδοση (230V)
- 1 πρίζα 230Volt / 1 πρίζα 400Volt
- Δοχείο καυσίμου 25 Lt. • Τετράχρονος κινητήρας **439cc**
- Έξοδος DC 12V/8,3A • Ασφαλειοδιακόπτης
- Θερμικό προστασίας • Βάρος Κ/Μ: 87/90 kg

Ηλεκτρογεννήτριες Βενζίνης Inverter Φορητές Κλειστού Τύπου Χαμηλού Θορύβου



Χρήση γεννητριών Inverter: Η νέα σειρά γεννητριών τεχνολογίας inverter της KRAFT, ενσωματώνουν ψηφιακό σύστημα ελέγχου της ποιότητας του ρεύματος, που διασφαλίζει τη σταθερή τάση (Volt) και συχνότητα (Hz). Αυτό τις καθιστά κατάλληλες και ιδανικές στη παροχή υψηλής ποιότητας ρεύματος που απαιτούν πολλές ηλεκτρικές και ηλεκτρονικές συσκευές. Επιπλέον, η compact κατασκευή τους προσφέρει μεγαλύτερη φορητότητα, ενώ η ηχομόνωση μειώνει το θόρυβο και τις κάνει περισσότερο φιλικές στη χρήση τους.



259€

Κωδ.: 63766
950i

- 700 Watt ωφέλ. συνεχής απόδοση
- Κινητήρας 40cc
- Βάρος Κ/Μ: 8,5/10 kg



349€

Κωδ.: 63768
1200i

- 1000 Watt ωφέλ. συνεχής απόδοση
- Κινητήρας 60cc
- Βάρος Κ/Μ: 12/13,5 kg



489€

Κωδ.: 63769
2000i

- 1700 Watt ωφέλ. συνεχής απόδοση
- Κινητήρας 99cc
- Βάρος Κ/Μ: 18,5/21 kg



699€

Κωδ.: 63767
3500i

- 2800 Watt ωφέλ. συνεχής απόδοση
- Κινητήρας 149,5cc
- Βάρος Κ/Μ: 33,5/36 kg

Ηλεκτρογεννήτριες Πετρελαίου



Μονοφασικές ανοικτού τύπου
με μίζα & μπαταρία

890€

Κωδ.: 63775
WS 7500-1

- 5000 Watt ωφέλιμη συνεχής απόδοση
- Κινητήρας 438cc
- Βάρος Κ/Μ: 110/124kg

1.090€

Κωδ.: 63773
WS 8500-1

- 6000 Watt ωφέλιμη συνεχής απόδοση
- Κινητήρας 498cc
- Βάρος Κ/Μ: 115/137kg

1.370€

Κωδ.: 63774
WS 8500-3

Τριφασική
ανοικτού τύπου
με μίζα & μπαταρία

EQUALPOWER

Τριφασική γεννήτρια τεχνολογίας Equal Power υψηλής ισχύος και στο μονοφασικό

- 6000 Watt ωφέλιμη συνεχής απόδοση (400V) ή 5000 Watt ωφέλιμη συνεχής απόδοση (230V)
- Κινητήρας 498cc
- Βάρος Κ/Μ: 120/137kg

1.490€

Κωδ.: 63776
WS 8500L-1

Μονοφασική
κλειστού τύπου
με μίζα, μπαταρία
& αυτόματο
μεταγωγικό
πίνακα (ATS)

- 6000 Watt ωφέλιμη συνεχής απόδοση
- Κινητήρας 498cc
- Βάρος Κ/Μ: 174/181kg

AVR
Stabilized Voltage

1.590€

Κωδ.: 63772
WS 8500L-3

Τριφασική
κλειστού τύπου
με μίζα, μπαταρία
& αυτόματο
μεταγωγικό
πίνακα (ATS)

- 6000 Watt ωφέλιμη συνεχής απόδοση (400V) ή 2000 Watt ωφέλιμη συνεχής απόδοση (230V)
- Κινητήρας 498cc
- Βάρος Κ/Μ: 176/184kg

AVR
Stabilized Voltage

Οι γεννήτριες κλειστού τύπου διαθέτουν ηλεκτρονικό πίνακα ελέγχου που παρέχει: **1.** προστασία από διαφοροποίηση τάσης σε περίπτωση ανισοκατανόμης φορτίων ή βλάβης του AVR **2.** τη διακοπή λειτουργίας όταν η συχνότητα δεν είναι η σωστή **3.** ακριβή ρύθμιση των Amr λειτουργίας και άμεση διακοπή σε περίπτωση υπερφόρτωσης **4.** τη διακοπή λειτουργίας σε περίπτωση αδυναμίας παροχής σωστού ρεύματος φόρτισης της μπαταρίας

Στις αναγραφόμενες τιμές συμπεριλαμβάνεται Φ.Π.Α. Για το κόστος μεταφορικών, συναρμολόγησης ή εγκατάστασης (όταν απαιτείται) αλλά και για το χρόνο διαθεσιμότητας του προϊόντος στο χώρο του καταστήματος, επικοινωνείτε με το κατάστημα.

ΑΝΟΙΞΗ 2020 **UNIMAC 23**

69€ Κωδ.: 605005
Fast 120

1700 Watt
120 Bar



Με σωλήνα υψηλής πίεσης 3 μέτρων

99€ Κωδ.: 605007
Fast Extra145

1900 Watt
145 Bar



Με ανέμη και σωλήνα υψηλής πίεσης 4 μέτρων

139€ Κωδ.: 605014
STARGATE 160

2500 Watt
160 Bar



- Με ανέμη και σωλήνα υψηλής πίεσης 8 μέτρων
- Με ενσωματωμένο δοχείο απορρυπαντικού



ΙΣΧΥΣ 1700 W
ΠΙΕΣΗ max. 120 bar
ΠΑΡΟΧΗ 330 lt/h
ΒΑΡΟΣ (Κ/Μ) 5,6/7 kg



ΙΣΧΥΣ 1900 W
ΠΙΕΣΗ max. 145 bar
ΠΑΡΟΧΗ 420 lt/h
ΒΑΡΟΣ (Κ/Μ) 8/10 kg



ΙΣΧΥΣ 2500 W
ΠΙΕΣΗ max. 160 bar
ΠΑΡΟΧΗ 510 lt/h
ΒΑΡΟΣ (Κ/Μ) 10/12 kg

179€ Κωδ.: 605015
STARGATE 180

2500 Watt
180 Bar



- Με ανέμη και σωλήνα υψηλής πίεσης 8 μέτρων
- Με ενσωματωμένο δοχείο απορρυπαντικού
- Πλούσιος εξοπλισμός

ΙΣΧΥΣ 2500 W
ΠΙΕΣΗ max. 180 bar
ΠΑΡΟΧΗ 510 lt/h
ΒΑΡΟΣ (Κ/Μ) 11,6 / 13,8 kg



329€ Κωδ.: 605010
Vertigo 28

INDUCTION MOTOR

2800 Watt
180 Bar



- Ενισχυμένο μοτέρ τύπου Induction συνεχούς λειτουργίας
- Σύστημα αυτόματης έναρξης - παύσης λειτουργίας (A.S.S.)
- Με ενσωματωμένο δοχείο απορρυπαντικού
- Με ανέμη και σωλήνα υψηλής πίεσης 8 μέτρων
- Με turbo αυλό, σταθερή και περιστρεφόμενη βούρτσα και 4 μπεκ

ΙΣΧΥΣ 2800 W
ΠΙΕΣΗ max. 180 bar
ΠΑΡΟΧΗ 510 lt/h
ΒΑΡΟΣ (Κ/Μ) 23,5/24,4 kg



379€ Κωδ.: 605012
Vertigo 28 Pro

INDUCTION MOTOR

2800 Watt
180 Bar



PROFESSIONAL HOSE STEEL REINFORCED
BRASS PUMP

- Μπρούτζινη κεφαλή
- Ενισχυμένο μοτέρ τύπου Induction συνεχούς λειτουργίας
- Με ανέμη και επαγγελματικό σωλήνα Β.Τ. υψηλής πίεσης 10 μέτρων
- Σύστημα αυτόματης έναρξης - παύσης λειτουργίας (A.S.S.)
- Με ενσωματωμένο δοχείο απορρυπαντικού
- Με turbo αυλό
- Αυλός με ρυθμιζόμενη βεντάλια

ΙΣΧΥΣ 2800 W
ΠΙΕΣΗ max. 180 bar
ΠΑΡΟΧΗ 510 lt/h
ΒΑΡΟΣ (Κ/Μ) 23,5/25 kg



Πλυστικά Μηχανήματα Υψηλής Πίεσης

BÜLLE
MACHINERY - TOOLS

99€

Κωδικός: 605201

1800 Watt
140 Bar

- Σύστημα αυτόματης έναρξης - παύσης λειτουργίας (A.S.S.)
- Με ενσωματωμένο δοχείο απορρυπαντικού
- Με 2 αυλούς και σταθερή βούρτσα



Με σωλήνα υψηλής πίεσης 6 μέτρων

159€

Κωδικός: 605202

2200 Watt
170 Bar

- Σύστημα αυτόματης έναρξης - παύσης λειτουργίας (A.S.S.)
- Με ενσωματωμένο δοχείο απορρυπαντικού
- Ανέμη σωλήνα
- Με 2 αυλούς και σταθερή βούρτσα



Με ανέμη και σωλήνα υψηλής πίεσης 7 μέτρων

219€

Κωδικός: 605203

2500 Watt
195 Bar

- Ενισχυμένο μοτέρ τύπου Induction συνεχούς λειτουργίας
- Σύστημα αυτόματης έναρξης - παύσης λειτουργίας (A.S.S.)
- Με ενσωματωμένο δοχείο απορρυπαντικού
- Ανέμη σωλήνα
- Με 2 αυλούς και σταθερή βούρτσα



INDUCTION MOTOR

Με ανέμη και σωλήνα υψηλής πίεσης 8 μέτρων



ΙΣΧΥΣ 1800 W
ΠΙΕΣΗ max. 140 bar
ΠΑΡΟΧΗ 420 lt/h
ΒΑΡΟΣ (Κ/Μ) 8/10 kg



ΙΣΧΥΣ 2200 W
ΠΙΕΣΗ max. 170 bar
ΠΑΡΟΧΗ 450 lt/h
ΒΑΡΟΣ (Κ/Μ) 12/15 kg



ΙΣΧΥΣ 2500 W
ΠΙΕΣΗ max. 195 bar
ΠΑΡΟΧΗ 468 lt/h
ΒΑΡΟΣ (Κ/Μ) 22/25 kg

620€

Κωδικός: 605204

3700 Watt
200 Bar

ΓΙΑ ΕΠΑΓΓΕΛΜΑΤΙΚΗ ΧΡΗΣΗ

- Επαγγελματικό μονοφασικό υδροπλυστικό υψηλής πίεσης με τριεμβολική αντλία, με μπρούτζινη κεφαλή, ρυθμιστή πίεσης και ενσωματωμένη βαλβίδα by-pass
- Ισχυρό μονοφασικό μοτέρ αλουμινίου τύπου Induction
- Στιβαρή τροχήλατη κατασκευή
- Με πλήρη εξοπλισμό: επαγγελματικό πιστόλι με σκανδάλη ασφαλείας, σωλήνα υψηλής πίεσης 8 μέτρων, σωλήνα αναρρόφησης απορρυπαντικού, ακροφύσια (0°, 25°, 40°, απορρυπαντικού), ακροφύσιο σύνδεσης νερού, φίλτρο εισαγωγής νερού

INDUCTION MOTOR



ΙΣΧΥΣ 3700 W
ΤΑΣΗ 230 V
ΠΙΕΣΗ max. 200 bar
ΠΑΡΟΧΗ 420 lt/h
ΒΑΡΟΣ (Κ/Μ) 57/59 kg

Πλυστικό Ζεστού Νερού

2.150€

Κωδ.: 40278
LKX 1515LP

LAVOR

5500 Watt
150 Bar

400V (τριφασικό)

- Υδρόψυκτο τετραπολικό μοτέρ
- Αντλία με 3 κεραμικά έμβολα
- Θερμοστάτης ανοξειδωτού αισθητήρα
- Δοχείο απορρυπαντικού
- Στιβαρό μεταλλικό σασί
- Συνοδεύεται με αυλό και σωλήνα υψηλής πίεσης 10mt.



Χαμηλής τάσης σύστημα Total Stop



Τριεμβολική αντλία με κεραμικά έμβολα



Τετραπολικό υδρόψυκτο μοτέρ 1450 στροφών με θερμική προστασία

ΙΣΧΥΣ 5500 W
ΤΑΣΗ 400 VOLT
ΠΙΕΣΗ 150 bar
ΠΑΡΟΧΗ 900 lt/h
ΔΙΑΣΤ. ΣΥΣΚ. 111x70x97cm
ΒΑΡΟΣ 125 kg

Βενζινοκίνητα Πλυστικά Υψηλής Πίεσης

BÜLLE
MACHINERY - TOOLS

250 Bar
540 Lt./h
207 cc

320€ Κωδικός: 605205

- Βενζινοκίνητο υδροπλυστικό με τετράχρονο κινητήρα 207cc και τριεμβολική αντλία με μπρούτζινη κεφαλή
- Τροχήλατη, λειτουργική, στιβαρή κατασκευή
- Με πλήρη εξοπλισμό: επαγγελματικό πιστόλι με σκανδάλη ασφαλείας, σωλήνα υψηλής πίεσης 8 μέτρων, σωλήνα αναρρόφησης απορρυπαντικού, ακροφύσια (0°, 25°, 40° και μπεκ απορρυπαντικού), ακροφύσιο σύνδεσης νερού, φίλτρο εισαγωγής νερού

ΚΙΝΗΤΗΡΑΣ 207 cc
ΠΙΕΣΗ max. 250 bar
ΠΑΡΟΧΗ 540 lt/h
ΒΑΡΟΣ (Κ/Μ) 39/41 kg



250 Bar
720 Lt./h
389 cc

670€ Κωδικός: 605206

- Ισχυρό βενζινοκίνητο υδροπλυστικό Heavy Duty (βαρέως τύπου) με τετράχρονο κινητήρα 389cc και τριεμβολική αντλία με μπρούτζινη κεφαλή
- Τροχήλατη, λειτουργική, στιβαρή κατασκευή
- Με πλήρη εξοπλισμό: επαγγελματικό πιστόλι με σκανδάλη ασφαλείας, σωλήνα υψηλής πίεσης 8 μέτρων, σωλήνα αναρρόφησης απορρυπαντικού, ακροφύσια (0°, 15°, 25°, 40°, και μπεκ απορρυπαντικού), ακροφύσιο σύνδεσης νερού, φίλτρο εισαγωγής νερού

ΚΙΝΗΤΗΡΑΣ 389 cc
ΠΙΕΣΗ max. 250 bar
ΠΑΡΟΧΗ 720 lt/h
ΒΑΡΟΣ (Κ/Μ) 60/62 kg



Ηλεκτρικές Σκούπες Αναρρόφησης Υγρών & Στερεών

BÜLLE
MACHINERY - TOOLS

75€ Κωδικός: 605262

LAVOR

359€ Κωδ.: 45866
Dozer 380 IR

LAVOR

469€ Κωδ.: 45810
Taurus IR03

ΕΠΑΓΓΕΛΜΑΤΙΚΗ ΣΚΟΥΠΑ
ΜΕ 3 ΜΟΤΕΡ

ΕΠΑΓΓΕΛΜΑΤΙΚΗ ΣΚΟΥΠΑ
ΜΕ 3 ΜΟΤΕΡ

Κάδος 25 Lt.
INOX
1380W

Κάδος 80 Lt.
INOX
3x1200W

Κάδος 78 Lt.
INOX
3x1200W



ΙΣΧΥΣ 1380 W
ΚΑΔΟΣ 25 Lt.
ΒΑΡΟΣ 7 kg

Συνοδεύεται με: • Σωλήνα σπιδράλ • Χάρτινη σακούλα
• 1 προεκτάση πυσσόμενης
• Φίλτρο HEPA • Φίλτρο αφρού • Βουρτσάκι

ΙΣΧΥΣ 3x1200 W
ΚΑΔΟΣ 80 Lt. INOX
ΒΑΡΟΣ 27 kg

Συνοδεύεται με: • Σωλήνα σπιδράλ με λαβή • 2 προεκτάσεις
• Εξάρτημα σχισμής • Πέλημα υγρών & σκόνης • Φίλτρο πάνινο

ΙΣΧΥΣ 3x1200 W
ΚΑΔΟΣ 78 Lt. INOX
ΒΑΡΟΣ 32,5 kg

Συνοδεύεται με: • Σωλήνα σπιδράλ με λαβή • 2 προεκτάσεις
• Εξάρτημα σχισμής • Πέλημα υγρών & σκόνης • Φίλτρο πάνινο

Σκούπες αναρρόφησης υγρών και στερεών κατάλληλες και για χρήση με ηλεκτρικά εργαλεία

99€

Κωδικός: 605263

Κάδος 30 Lt. **INOX**

1600W

✓ Κατάλληλη για χρήση με ηλεκτρικά εργαλεία έως 2000W (Εκτός από τριβεία τοίχου)



ΙΣΧΥΣ	1600 W
ΡΟΗ ΑΕΡΑ	1980 Lt./min
ΥΠΟΠΙΕΣΗ	160 mbar
ΚΑΔΟΣ	30 Lt.
ΒΑΡΟΣ	7,2 kg

Συνοδεύεται με τα εξαρτήματα



239€

Κωδικός: 605265

Κάδος 30 Lt. **INOX**

1600W

Σκούπα Πολλαπλών Εργασιών

Εκτός από τις εργασίες μιας κλασικής σκούπας αναρρόφησης υγρών-στερεών, είναι ειδικά σχεδιασμένη για εξαιρετικά αποτελέσματα σε ιδιαίτερα απαιτητικές εργασίες με **ηλεκτρικά εργαλεία (max. ισχύς 2000W)**, ηλεκτρικά τριβεία τοίχου και τριβεία αέρος φανοποιίας διασφαλίζοντας ένα καθαρό περιβάλλον με σχεδόν μηδενικούς ρύπους. Επίσης, εξασφαλίζει, με το πάτημα ενός εξωτερικού μπουτόν, αυτοκαθαρισμό του φίλτρου HEPA διασφαλίζοντας συνεχή υψηλή αναρροφητική ικανότητα. Διαθέτει επίσης λειτουργία φυσήπια.

ΛΟΙΠΑ ΧΑΡΑΚΤΗΡΙΣΤΙΚΑ

- Με ρυθμιστή ταχύτητας αναρρόφησης
- Χαμηλού θορύβου
- Θέση τυλίγματος καλωδίου ρεύματος (4m)
- Θέσεις αποθήκευσης εξαρτημάτων
- Πλούσιος εξοπλισμός



Σύστημα τριπλού φιλτραρίσματος

ΙΣΧΥΣ	1600 W
ΡΟΗ ΑΕΡΑ	1600 Lt./min
ΥΠΟΠΙΕΣΗ	≥ 180 mbar
ΚΑΔΟΣ	30 Lt.
ΒΑΡΟΣ	15 kg



Υποδοχή για σύνδεση με εργαλεία αέρος



Σακούλα πολλαπλών χρήσεων

Συνοδεύεται με τα εξαρτήματα



Σκούπα στάχτης

55€

Κωδικός: 605261

Κάδος 20 Lt. **INOX**

1200W



- Ανοξείδωτος κάδος (INOX)
- Μηχανισμός καθαρισμού φίλτρου (με εξωτερικό διακόπτη ηλεκτρομαγνητικής ταλάντωσης για τον καθαρισμό του φίλτρου)
- Τροχήλατη

ΙΣΧΥΣ	1200 W
ΡΟΗ ΑΕΡΑ	1500 Lt./min
ΥΠΟΠΙΕΣΗ	160 mbar
ΚΑΔΟΣ	20 Lt. INOX
ΒΑΡΟΣ	4,8 kg





105€

Κωδ.: 40133

24 Lt.
2 Hp
184 Lt./min



135€

Κωδ.: 40134

50 Lt.
2 Hp
184 Lt./min

Αεροσυμπιεστές Μονομπλόκ OILFREE



1,5 HP

Αεροσυμπιεστής φορητός μικρού όγκου και βάρους, χωρίς αεροφυλάκιο, κεφαλή OIL FREE (χωρίς λάδι), brush motor, συνεχούς ροής κατάλληλος για ελαφρές ερασιτεχνικές χρήσεις μικρής διάρκειας. Συνοδεύεται με σωλήνα 3m, αερόμετρο και σετ ακροφυσίων φουσκώματος.

75€

Κωδ.: 602035

1.5 Hp
180 Lt./min



1,5 HP / 6 Lt.

Αεροσυμπιεστής φορητός με αεροφυλάκιο 6Lt., κεφαλή OIL FREE (χωρίς λάδι), brush motor, κατάλληλος για ελαφρές ερασιτεχνικές χρήσεις μικρής διάρκειας.

95€

Κωδ.: 602036

6 Lt.
1.5 Hp
180 Lt./min



2 HP / 24 Lt.

Αεροσυμπιεστής τροχήλατος με αεροφυλάκιο 24Lt., κεφαλή OIL FREE (χωρίς λάδι), induction motor, κατάλληλος για ερασιτεχνικές και ορισμένες ημιεπαγγελματικές χρήσεις.

125€

Κωδ.: 40148

24 Lt.
2 Hp
193 Lt./min



SILENT 0,75 HP/24 Lt.

Αεροσυμπιεστής με μοτέρ SILENT (μειωμένης στάθμης θορύβου <70dB(A)) και κεφαλή OIL FREE (χωρίς λάδι). Κατάλληλος για εφαρμογές σε χώρους που απαιτείται αισθητά μειωμένος θόρυβος.

145€

Κωδ.: 40145

24 Lt.
0.75 Hp
110 Lt./min



SILENT 2HP/50Lt.

Αεροσυμπιεστής με μοτέρ SILENT (μειωμένης στάθμης θορύβου <70dB(A)) και κεφαλή OIL FREE (χωρίς λάδι). Κατάλληλος για εφαρμογές σε χώρους που απαιτείται αισθητά μειωμένος θόρυβος.

259€

Κωδ.: 40149

50 Lt.
2 Hp
200 Lt./min



Αεροσυμπιεστές Μονομπλόκ Λαδιού



Οι αεροσυμπιεστές της κατηγορίας αυτής έχουν ελαιολίπανη κεφαλή, μοτέρ induction και είναι κατάλληλοι τόσο για ερασιτεχνικές όσο και για ορισμένες επαγγελματικές εφαρμογές (ανάλογα με το μοντέλο και την εφαρμογή.)



125€

Κωδ.: 40141

24 Lt.
2Hp / 230V
206 Lt./min



159€

Κωδ.: 40140

50 Lt.
2Hp / 230V
206 Lt./min



295€

Κωδ.: 40139

100 Lt.
3Hp / 230V
412 Lt./min

Μονομπλόκ ελαιολίπαντος αεροσυμπιεστής 3Hp με δικύλινδρο κεφαλή τύπου V μεγάλης παροχής αέρα και με αεροφυλάκιο 100 Lt.

139€

Κωδ.: 40137

24 Lt.
2.5Hp / 230V
250 Lt./min

175€

Κωδ.: 40138

50 Lt.
2.5Hp / 230V
250 Lt./min

Επαγγελματικοί Αεροσυμπιεστές με Ιμάντα



Οι αεροσυμπιεστές με ιμάντα προορίζονται αποκλειστικά για επαγγελματική χρήση, έχουν δικύλινδρο ελαιολίπανη κεφαλή, λειτουργούν σε χαμηλές στροφές, ψύχονται καλύτερα, έχουν λιγότερες φθορές και επομένως είναι οι πλέον κατάλληλοι και ανθεκτικοί σε επαγγελματικές εφαρμογές.



345€

Κωδ.: 40147

50 Lt.
3Hp / 230V
250 Lt./min



510€

Κωδ.: 602039

150 Lt.
3Hp / 230V
354 Lt./min

375€

Κωδ.: 40144

100 Lt.
3Hp / 230V
250 Lt./min

590€

Κωδ.: 602040

200 Lt.
3Hp / 230V
354 Lt./min



740€

Κωδ.: 602003

270 Lt.
3Hp / 230V
315 Lt./min



1.410€

Κωδ.: 602012

500 Lt.
5.5Hp / 400V
606 Lt./min

930€

Κωδ.: 602004

270 Lt.
4Hp / 400V
541 Lt./min

1.630€

Κωδ.: 602013

500 Lt.
7.5Hp / 400V
798 Lt./min

ΑΕΡΟΚΛΕΙΔΟ 1/2" "ΜΙΚΡΟΥ ΜΗΚΟΥΣ"
ΔΙΠΛΟ ΣΦΥΡΙ

85€

Κωδ.: 47883



- Ροπή: 53 kgm
- Βάρος: 1,0 kg

ΑΕΡΟΚΛΕΙΔΟ 1/2" "ΜΙΚΡΟΥ ΜΗΚΟΥΣ"
ΔΙΠΛΟ ΣΦΥΡΙ
COMPOSITE

105€

Κωδ.: 47848



- Ροπή: 69 kgm
- Βάρος: 1,0 kg

ΑΕΡΟΚΛΕΙΔΟ 1/2" "ΜΙΚΡΟΥ ΜΗΚΟΥΣ"
PROFESSIONAL (HD)
ΔΙΠΛΟ ΣΦΥΡΙ
COMPOSITE

119€

Κωδ.: 47845



- Ροπή Βιδ./Ξεβ.: 97/140 kgm
- Σώμα: Composite
- Βάρος: 1,1 kg

ΑΕΡΟΚΛΕΙΔΟ 1/2" "ΜΙΚΡΟΥ ΜΗΚΟΥΣ"
ΔΙΠΛΟ ΣΦΥΡΙ
COMPOSITE

139€

Κωδ.: 47847



- Ροπή: 33 kgm
- Βάρος: 1,1 kg

ΑΕΡΟΚΛΕΙΔΟ 1/2" PROFESSIONAL (HD)
ΔΙΠΛΟ ΣΦΥΡΙ

89€

Κωδ.: 47881



- Ροπή Βιδ./Ξεβ.: 69/76 kgm
- Σώμα: Αλουμίνιο
- Βάρος: 2,7 kg

ΑΕΡΟΚΛΕΙΔΟ 1/2" PROFESSIONAL (HD)
ΔΙΠΛΟ ΣΦΥΡΙ
COMPOSITE

119€

Κωδ.: 47879



- Ροπή Βιδ./Ξεβ.: 70/80 kgm
- Σώμα: Composite
- Βάρος: 2,1 kg

ΑΕΡΟΚΛΕΙΔΟ 1/2" PROFESSIONAL (HD)
ΔΙΠΛΟ ΣΦΥΡΙ
COMPOSITE

149€

Κωδ.: 47843



- Ροπή Βιδ./Ξεβ.: 113/183 kgm
- Σώμα: Composite
- Βάρος: 1,9 kg

ΑΕΡΟΚΛΕΙΔΟ 3/4" PROFESSIONAL (HD)
ΔΙΠΛΟ ΣΦΥΡΙ
COMPOSITE

319€

Κωδ.: 47844



- Ροπή Βιδ.: 207 kgm
- Σώμα: Composite
- Βάρος: 3,44 kg

ΑΕΡΟΚΛΕΙΔΟ 1"
ΜΑΚΡΥΣ ΑΞΟΝΑΣ

470€

Κωδ.: 47878



- Ροπή Βιδ./Ξεβ.: 290/320 kgm
- Βάρος: 16,6 kg

ΚΑΣΤΑΝΙΑ ΑΕΡΟΣ 1/4"

46€

Κωδ.: 42773



- Ροπή: 2,5 kgm
- Μήκος 160mm
- Βάρος 0,5 kg

ΚΑΣΤΑΝΙΑ ΑΕΡΟΣ 1/2"

40€

Κωδ.: 42720



- Ροπή: 6,0 kgm
- Μήκος 255 mm
- Βάρος 1,2 kg

ΚΑΣΤΑΝΙΑ ΑΕΡΟΣ 1/2" (ΚΑΣΕΤΙΝΑ)

55€

Κωδ.: 42721



Περιέχει: 1 αεροκαστάνια, 7 καρδιάκια, 1 προέκταση, 1 αντάπτορα σφαιρικό, 1 αντάπτορα κασαβίδι, 3 μύτες κασαβιδιού

ΑΕΡΟΤΡΟΧΟΣ ΦΛΕΞΙΜΠΛ
ΕΝΙΣΧΥΜΕΝΟΣ
ΤΥΠΟΣ

33€

Κωδ.: 42751



- Στροφές 22000 r.p.m.
- Μήκος 172 mm
- Βάρος 0,75 kg

ΑΕΡΟΤΡΟΧΟΣ ΦΛΕΞΙΜΠΛ
ΚΑΣΕΤΙΝΑ
ΕΝΙΣΧΥΜΕΝΟΣ
ΤΥΠΟΣ

45€

Κωδ.: 42755



Περιέχει: 1 αεροτροχό, 10 τροχούς διάφορους, Τσάκ: 3 και 6 mm

ΑΕΡΟΤΡΟΧΟΣ ΓΩΝΙΑΚΟΣ 5"

110€

Κωδ.: 42740



- Στροφές 11000 r.p.m.
- Μήκος 235 mm
- Πίεση 6 bar
- Βάρος 1,8 kg

ΠΕΡΙΣΤΡΟΦΙΚΟ - ΕΚΚΕΝΤΡΟ
ΑΠΟΡΡΟΦΗΤΙΚΟ ΑΕΡΟΤΡΙΒΕΙΟ 6"
PROFESSIONAL (HD) COMPOSITE

135€

Κωδ.: 47841



- Στροφές 12000 r.p.m.
- Εκκεντρο 5 mm
- Μήκος 187 mm
- Βάρος 0,85 kg

ΣΕΓΑ ΑΕΡΟΣ

75€

Κωδ.: 42761



- Κοπή 1,5 mm
- Στροφές 10000 r.p.m.
- Μήκος 235 mm
- Πίεση 6 bar
- Βάρος 0,6 kg

ΑΕΡΟΚΟΠΙΔΟ ΕΞΑΓΩΝΟ

28€

Κωδ.: 42791



- Κρούσεις 3200 b.p.m.
- Μήκος 172 mm
- Πίεση 6 bar
- Βάρος 1,5 kg

ΑΕΡΟΚΟΠΙΔΟ ΕΞΑΓΩΝΟ
ΕΝΙΣΧΥΜΕΝΟΣ ΤΥΠΟΣ

55€

Κωδ.: 47836



- Κρούσεις 3200 b.p.m.
- Μήκος 172 mm
- Πίεση 6 bar
- Βάρος 1,7 kg

ΑΕΡΟΚΟΠΙΔΟ ΕΞΑΓΩΝΟ
ΚΑΣΕΤΙΝΑ

73€

Κωδ.: 42793



Περιέχει: 1 αεροκόπιδο (47836), 5 κοπίδια διαφόρων τύπων 180mm

Εργαλεία Αέρος Professional Line

BÜLLE
MACHINERY - TOOLS

ΔΡΑΠΑΝΟΚΑΤΣΑΒΙΔΟ 3/8"
COMPOSITE

65€

Κωδ.: 47830



- Στροφές 2000 r.p.m.
- Μήκος 188 mm
- Βάρος 1,0 kg

ΔΡΑΠΑΝΟΚΑΤΣΑΒΙΔΟ 1/2"
COMPOSITE

85€

Κωδ.: 47832



- Στροφές 800 r.p.m.
- Μήκος 213 mm
- Βάρος 1,5 kg

ΠΡΙΤΣΙΝΑΔΟΡΟΣ
ΑΕΡΟΣ

85€

Κωδ.: 42763



ΜΠΕΚ: 2,4 -3,2 - 4 - 4,8

ΠΡΙΤΣΙΝΑΔΟΡΟΣ
ΑΕΡΟΣ ΒΑΡ. ΤΥΠΟΥ

169€

Κωδ.: 42765



ΜΠΕΚ: 2,4 -3,2 - 4 - 4,8

Εργαλεία Αέρος DIY Line

BÜLLE
MACHINERY - TOOLS

ΑΕΡΟΚΛΕΙΔΟ 1/2"

41€

Κωδ.: 47873



- Ροπή Βιδ.: 31,8 kgm
- Σώμα: Αλουμινίου
- Βάρος: 2 kg

ΚΑΣΤΑΝΙΑ ΑΕΡΟΣ 1/2"

39€

Κωδ.: 47874



- Ροπή: 6,9 kgm
- Μήκος 265 mm
- Βάρος 1,2 kg

ΑΕΡΟΤΡΟΧΟΣ ΦΛΕΙΜΠΛ

23€

Κωδ.: 47877



- Στροφές: 25000 R.P.M.
- Μήκος 157 mm
- Βάρος 0,4 kg

ΑΕΡΟΔΡΑΠΑΝΟ 3/8"

39€

Κωδ.: 47875



- Στροφές: 1800 R.P.M.
- Μήκος 195 mm
- Βάρος 1,1 kg

Καρφωτικά Αέρος

BÜLLE
MACHINERY - TOOLS

35€

Κωδ.: 47850

ΤΥΠΟΣ 80/16



- Δίχαλο τύπου 80 μήκους 6-16 mm
- Βάρος εργαλείου 0,75 kg

39€

Κωδ.: 47866

ΤΥΠΟΣ R800



- Δίχαλο τύπου R800 μήκους 10-25 mm
- Βάρος εργαλείου 1,2 kg

45€

Κωδ.: 47852

ΤΥΠΟΣ 90/40

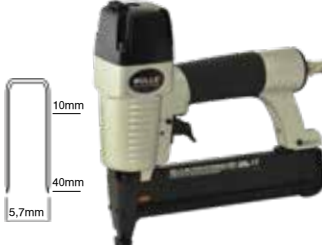

- Δίχαλο τύπου 90 μήκους 10-40mm
- Βάρος εργαλείου 1,28 kg

55€

Κωδ.: 47867

ΤΥΠΟΣ 92/40



- Δίχαλο τύπου 92 μήκους 16-40mm
- Βάρος εργαλείου 1,5 kg

43€

Κωδ.: 47857

ΚΑΡΦΙΤΣΑ
ΤΥΠΟΣ 12/50



- Βελονάκι τύπου 12 μήκους 15-50mm
- Βάρος εργαλείου 1,28 kg

49€

Κωδ.: 47858

ΒΕΛΟΝΑΚΙ
ΤΥΠΟΣ 14/50



- Βελονάκι τύπου 14 μήκους 20-50 mm
- Βάρος εργαλείου 1,55 kg

55€

Κωδ.: 47869

2 ΣΕ 1

- Δίχαλο τύπου 90, μήκους 16-40 mm
- Βελονάκι τύπου 12 μήκους 10-50 mm
- Βάρος εργαλείου 1,3 kg

Ανέμη Αέρος 15m



95€

Κωδ.: 66545

- Μήκος σωλήνα εισ./εξόδ.: 1m/15m
- Πίεση λειτουργίας max.: 10bar
- Ταχυσύνδεσμοι πρίζα - βύσμα

Σωλήνες Αέρος Σπирάλ

RPL



ΜΕ ΠΡΙΖΑ UNIVERSAL & ΒΥΣΜΑ
(Το βύσμα συνδέεται σε πρίζα universal)

ΚΩΔΙΚΟΣ	ΤΥΠΟΣ	ΤΙΜΗ
42169	Ø6x8 (10mt)	9 €
42170	Ø6x8 (15mt)	12 €
42172	Ø8x10 (10mt)	12 €
42173	Ø8x10 (15mt)	16 €

RILSAN

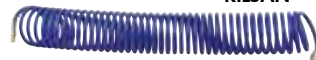

ΜΕ ΠΡΙΖΑ UNIVERSAL & ΒΥΣΜΑ
(Το βύσμα συνδέεται σε πρίζα universal)

ΚΩΔΙΚΟΣ	ΤΥΠΟΣ	ΤΙΜΗ
42176	Ø6x8 (10mt)	16 €
42177	Ø6x8 (15mt)	20 €
42179	Ø8x10 (10mt)	20 €
42180	Ø8x10 (15mt)	28 €

Πιστόλια Βαφής Αέρος

**ΠΙΣΤΟΛΙ ΒΑΦΗΣ HVLP
ΑΝΩ ΔΟΧΕΙΟ
600c.c.**

22€



ΚΩΔ.	ΜΠΕΚ
66501	Ø 1,4
66502	Ø 1,7
66503	Ø 2,0

**ΠΙΣΤΟΛΙ ΒΑΦΗΣ HVLP
PROFESSIONAL
ΑΝΩ ΔΟΧΕΙΟ
600c.c.**

65€

Κατάλληλο για βερνίκια και χρώματα σε ιδιαίτερα απαιτητικές εφαρμογές της φανοποιίας, επιπλοποιίας και άλλων βιομηχανικών εφαρμογών.

ΚΩΔ.	ΜΠΕΚ
66509	Ø 1,3
66510	Ø 1,7



**ΠΙΣΤΟΛΙ ΒΑΦΗΣ
ΑΝΩ ΔΟΧΕΙΟ
600c.c.**

16€

ΚΩΔ.	ΜΠΕΚ
66521	Ø 1,5
66522	Ø 1,8
66523	Ø 2,0



**ΠΙΣΤΟΛΙ ΒΑΦΗΣ
ΚΑΤΩ ΔΟΧΕΙΟ
1000c.c.**

18€

ΚΩΔ.	ΜΠΕΚ
66516	Ø 1,5
66517	Ø 1,8
66518	Ø 2,0
66519	Ø 2,5



Αερογράφος

**ΑΕΡΟΓΡΑΦΟΣ
125c.c.**

16€



ΚΩΔ.	ΜΠΕΚ
66511	Ø 0,5
66512	Ø 0,8
66513	Ø 1,0

Σετ Πιστολιών Αέρος

(6 τεμαχίων)

21€ Κωδ.: 66520



Σετ Πιστολιών Αέρος (8 τεμ.)

33€ Κωδ.: 66525

39€ Κωδ.: 66524



Με Πιστόλι Βαφής Άνω Δοχείο

Με Πιστόλι Βαφής Κάτω Δοχείο

Μετρητές Αποστάσεων (Laser)



MOD.: D110

25€

Κωδ.: 633100

20 m

- Περιοχή Μέτρησης: 0,2-20m
- Δίοδος Λέιζερ: 630-670nm, <1mW
- Κατηγορία Λέιζερ: Class 2
- Ακρίβεια Μέτρησης: ± 3mm
- Μονάδες Μέτρησης: m/ft
- Αυτόματη Απενερ/ση: 30s
- Μονή/Συνεχής Μέτρηση: Ναι
- Τύπος Μπαταρίας: 2xAAA (περιλαμβ.)
- Διαστάσεις: 100,5x38x24,5mm
- Βάρος: 80gr



MOD.: S7

59€

Κωδ.: 633101

60 m



- Περιοχή Μέτρησης: 0,2-60m
- Δίοδος Λέιζερ: 630-670nm, <1mW • Κατηγορία Λέιζερ: Class 2
- Ακρίβεια Μέτρησης: ± (2mm + 5x10⁻⁵ D)
- Μονάδες Μέτρησης: m/ft/in/ft+in • Αυτόματη Απενερ/ση: 180s • Μονή/Συνεχής Μέτρηση: Ναι • Μέτρηση Εμβαδού/Όγκου: Ναι • Πυθαγόρας (2 σημείων) • Πυθαγόρας Α (3 σημείων) • Πυθαγόρας Β (3 σημείων) • Αισθητήρας Κλίσης: Ναι • Βαθμός Προστασίας IP65
- Μνήμη 20 καταχωρήσεις • Διαθέτει υποδοχή 1/4" για στήριξη σε τρίποδο • Τύπος Μπαταρίας: 3xAAA (περιλαμβάνονται)
- Διαστάσεις: 115x49x26mm • Βάρος: 120gr



MOD.: R2B

99€

Κωδ.: 633102

3 σε 1

60 m

Point to Point



- Περιοχή Μέτρησης: 0,2-60m
- Δίοδος Λέιζερ: 630-670nm, <1mW • Κατηγορία Λέιζερ: Class 2
- Ακρίβεια Μέτρησης: ± (2mm + 5x10⁻⁵ D) • Μονάδες Μέτρησης: m/ft/in/ft+in • Αυτόματη Απενερ/ση: 180s • Μονή/Συνεχής Μέτρηση: Ναι • Μέτρηση Εμβαδού/Όγκου: Ναι • Πυθαγόρας (2 σημείων) • Πυθαγόρας Α (3 σημείων) • Πυθαγόρας Β (3 σημείων) • Μέτρηση Point to Point • Αισθητήρας Κλίσης: Ναι • Βαθμός Προστασίας IP65 • Μνήμη 50 καταχωρήσεις • Διαθέτει υποδοχή 1/4" για στήριξη σε τρίποδο • Τύπος Μπαταρίας: 3xAAA (περιλαμβάνονται) • Διαστάσεις: 117x52x28mm • Βάρος: 130gr

Laser Κόκκινης Δέσμης

MOD.: 862



59€ Κωδ.: 633110

- Λέιζερ σταυρού δύο ακτίνων (οριζόντια & κάθετη) εσωτερικού χώρου • Εμβέλεια: 20 m
- Ακρίβεια: $\pm 0,2$ mm/m • Κλειδωμα εκκρεμούς
- Βαθμός προστασίας IP54 • Δυνατότητα διάφορων τρόπων στήριξης: ειδικά σχεδιασμένη ράχη σε σχήμα V με ενσωματωμένα μαγνητικά υποδοχή 1/4" για τρίποδο, ταινία velcro • Συνοδεύεται με τσαντάκι & 2 μπαταρίες AA

MOD.: 872



99€ Κωδ.: 633112

- Λέιζερ σταυρού δύο ακτίνων (οριζόντια & κάθετη) για χρήση σε εσωτερικό & εξωτερικό χώρο • Εμβέλεια: 30 m (50 m με ανιχνευτή) • Ακρίβεια: $\pm 0,2$ mm/m • Κλειδωμα εκκρεμούς • Οπτική και ακουστική ειδοποίηση στην περιοχή μη αυτο-οριζοντίωσης • Ευελιξία στον τρόπο στήριξης: αναδιπλούμενα στήριγματα, μαγνητική βάση στήριξης L, υποδοχή 1/4" για στήριξη σε τρίποδο • Συνοδεύεται με τσαντάκι & 3 μπαταρίες AA

MOD.: 873



129€ Κωδ.: 633114

- Λέιζερ τριών ακτίνων για χρήση σε εσωτερικό & εξωτερικό χώρο • Εμβέλεια: 30 m (50 m με ανιχνευτή) • Ακρίβεια: $\pm 0,2$ mm/m • Κλειδωμα εκκρεμούς • Οπτική και ακουστική ειδοποίηση στην περιοχή μη αυτο-οριζοντίωσης • Ευελιξία στον τρόπο στήριξης: αναδιπλούμενα στήριγματα, υποδοχή 1/4" για στήριξη σε τρίποδο • Συνοδεύεται με τσαντάκι & 3 μπαταρίες AA

Laser Πράσινης Δέσμης

MOD.: 862G



95€ Κωδ.: 633111

- Λέιζερ σταυρού δύο ακτίνων (οριζόντια & κάθετη) εσωτερικού χώρου • Εμβέλεια: 20 m
- Ακρίβεια: $\pm 0,3$ mm/m • Κλειδωμα εκκρεμούς
- Δυνατότητα διάφορων τρόπων στήριξης: ειδικά σχεδιασμένη ράχη σε σχήμα V με ενσωματωμένα μαγνητικά υποδοχή 1/4" για τρίποδο, ταινία velcro • Συνοδεύεται με τσαντάκι & 2 μπαταρίες AA

MOD.: 872G



125€ Κωδ.: 633113

- Λέιζερ σταυρού δύο ακτίνων (οριζόντια & κάθετη) για χρήση σε εσωτερικό & εξωτερικό χώρο • Εμβέλεια: 30 m (60 m με ανιχνευτή) • Ακρίβεια: $\pm 0,2$ mm/m • Κλειδωμα εκκρεμούς • Οπτική και ακουστική ειδοποίηση στην περιοχή μη αυτο-οριζοντίωσης • Ευελιξία στον τρόπο στήριξης: αναδιπλούμενα στήριγματα, υποδοχή 1/4" για στήριξη σε τρίποδο • Συνοδεύεται με τσαντάκι & 3 μπαταρίες AA

MOD.: 873G



175€ Κωδ.: 633115

- Λέιζερ τριών ακτίνων για χρήση σε εσωτερικό & εξωτερικό χώρο • Εμβέλεια: 30 m (60 m με ανιχνευτή) • Ακρίβεια: $\pm 0,2$ mm/m • Κλειδωμα εκκρεμούς • Οπτική και ακουστική ειδοποίηση στην περιοχή μη αυτο-οριζοντίωσης • Ευελιξία στον τρόπο στήριξης: αναδιπλούμενα στήριγματα, υποδοχή 1/4" για στήριξη σε τρίποδο • Συνοδεύεται με τσαντάκι & 3 μπαταρίες AA

Laser 3D Πράσινης Δέσμης

349€ Κωδ.: 633117

MOD.: 883NG



Συνοδεύεται με: γυαλιά, στόχο, μπαταρίες λιθίου (4 x AA), φορτιστή, βάση στήριξης σε τοίχο, βαλιτσάκι μεταφορής

- Με 3 δέσμες 360°, μια οριζόντια & δύο κάθετες για χρήση σε εσωτερικό & εξωτερικό χώρο
- Εμβέλεια: (εσωτερικός χώρος) 30m (εξωτερικός χώρος) 70m (με στόχο)
- Ακρίβεια: $\pm 0,2$ mm/m
- Αυτοαφοραστάθμιση έως 2,5°
 - Βαθμός προστασίας IP65
 - Διαθέτει υποδοχή 1/4" & 5/8" για στήριξη σε τρίποδο
 - Βάρος: 1360 gr



Εξαρτήματα



Τηλεσκοπικός βραχίονας (μέγιστο ύψος 3,2m) με δυνατότητα κλειδώματος

59€

Κωδ.: 633123



Βάση Στήριξης τύπου L

13€

Κωδ.: 633121

Ψηφιακός Ανιχνευτής Laser Πράσινης Δέσμης



73€

Κωδ.: 633126

NEO



Ρυθμιζόμενη Βάση Στήριξης

45€

Κωδ.: 633122

Κρουστικό Δραπανοκατσάβιδο Λιθίου 10.8 V

75€

Κωδ. σετ:
63432



Με 2
μπαταρίες
1.5Ah

- 2 ταχύτητες
- Ταχυτσόκ 10mm
- 2 Μπαταρίες λιθίου 10.8V 1.5Ah
- Διάτρηση σε: Ατσάλι Ø10mm
Ξύλο Ø18mm
- Με ταχυφοριστή
- Βάρος (χωρίς/με μπατ.) 0,91/1,1 kg

Συνοδεύεται με βαλιτσάκι μεταφοράς και 13 εξαρτήματα

Σετ Κρουστικό Δραπανοκατσάβιδο Λιθίου + Παλμικό Κατσαβίδι Λιθίου 10.8 V, 2Ah

115€

Κωδ. σετ:
63479



- 2 μπαταρίες λιθίου 10.8V 2Ah
- Με ταχυφοριστή
- Με λυχνία εργασίας LED

Συνοδεύεται με βαλιτσάκι μεταφοράς και 13 εξαρτήματα

2.0
Ah

2.0
Ah

ΚΡΟΥΣΤΙΚΟ ΔΡΑΠΑΝΟΚΑΤΣΑΒΙΔΟ

- Ταχυτσόκ 10mm
- Διάτρηση σε: Ατσάλι Ø10mm
Ξύλο Ø18mm
- Βάρος (χωρίς/με μπατ.) 0,91/1,1 kg

ΠΑΛΜΙΚΟ ΚΑΤΣΑΒΙΔΙ

- Ροπή 90 N.M.
- Βάρος (χωρίς/με μπατ.) 0,8/1,10 kg

Κρουστικά Δραπανοκατσάβιδα Λιθίου 18 V

115€

Κωδ.: 63433

ΜΕ 2
ΜΠΑΤΑΡΙΕΣ
2.0 Ah



- 2 ταχύτητες
- Ταχυτσόκ 13mm
- 2 μπαταρίες λιθίου με ενσωματωμένη ένδειξη φόρτισης
- Με ταχυφοριστή
- Λυχνία φωτισμού LED
- Βάρος (χωρίς μπατ.) 1,3 kg

Συνοδεύεται με βαλιτσάκι μεταφοράς και 13 εξαρτήματα

155€

Κωδ.: 63434

ΜΕ 2
ΜΠΑΤΑΡΙΕΣ
4.0 Ah

BRUSHLESS Κρουστικό Δραπανοκατσάβιδο Λιθίου 2 ταχυτήτων 18 V

185€

Κωδ.: 63435

BRUSHLESS
ΜΕ 2
ΜΠΑΤΑΡΙΕΣ
4.0 Ah



- Μοτέρ **Brushless** (χωρίς καρβονάκια)
- 2 ταχύτητες
- Μεταλλικό ταχυτσόκ 13mm
- 2 μπαταρίες λιθίου χωρητικ. 4.0Ah με ενσωματωμένη ένδειξη φόρτισης
- Με ταχυφοριστή
- Λυχνία φωτισμού LED
- Βάρος (χωρίς/με μπατ.) 1,3/1,9 kg

Συνοδεύεται με βαλιτσάκι μεταφοράς και 13 εξαρτήματα

4.0
Ah

BRUSHLESS

Σετ Κρουστικό Δραπανοκατσάβιδο Λιθίου + Παλμικό Κατσαβίδι Λιθίου 18 V, 2Ah

165€

Κωδ. σετ:
63468



- 2 μπαταρίες λιθίου 18V 2Ah
- Με ταχυφοριστή
- Λυχνία φωτισμού LED

Συνοδεύεται με βαλιτσάκι μεταφοράς και 13 εξαρτήματα

2.0
Ah

2.0
Ah

ΚΡΟΥΣΤΙΚΟ ΔΡΑΠΑΝΟΚΑΤΣΑΒΙΔΟ

- Ταχυτσόκ 13mm
- Βάρος (χωρίς/με μπατ.) 1,3/1,67 kg

ΠΑΛΜΙΚΟ ΚΑΤΣΑΒΙΔΙ

- Ροπή 150 N.M.
- Βάρος (χωρίς/με μπατ.) 1,1/1,48 kg

BRUSHLESS Σετ Κρουστικό Δραπανοκατσάβιδο Λιθίου + Παλμικό Κατσαβίδι Λιθίου 18 V, 4Ah

259€

Κωδ. σετ:
63436



- Μοτέρ **Brushless** (χωρίς καρβονάκια)
- 2 μπαταρίες λιθίου 18V 4.0Ah
- Με ταχυφοριστή
- Λυχνία φωτισμού LED

Συνοδεύεται με βαλιτσάκι μεταφοράς και 13 εξαρτήματα

4.0
Ah

4.0
Ah

ΚΡΟΥΣΤΙΚΟ ΔΡΑΠΑΝΟΚΑΤΣΑΒΙΔΟ

- Ταχυτσόκ 13mm
- Βάρος (χωρίς/με μπατ.) 1,3/1,97 kg

ΠΑΛΜΙΚΟ ΚΑΤΣΑΒΙΔΙ

- Ροπή 180 N.M.
- Βάρος (χωρίς/με μπατ.) 1,1/1,77 kg

Περιστροφικό Πιστολέτο Μπαταρίας Λιθίου SDS PLUS 18 V, 2x4 Ah

219€

Κωδ. σετ: 633054

- ✓ SDS Plus
- ✓ 4 λειτουργιών
- ✓ 2,4 Joule
- ✓ 2 x 4 Ah

ΤΑΣΗ (V)	18
ΤΑΧΥΤΗΤΑ (rpm)	0-1200
ΚΡΟΥΣΕΙΣ (bpm)	0-5300
ΙΣΧΥΣ ΚΡΟΥΣΗΣ (Joule)	2,4
ΔΙΑΤΡΗΣΗ (mm)	ΜΠΕΤΟΝ Ø 26 ΑΤΣΑΛΙ Ø 13 ΞΥΛΟ Ø 30
ΒΑΡΟΣ (ΧΩΡΙΣ/ΜΕ ΜΠΑΤ.) (kg)	2,7 / 3,4
ΒΑΡΟΣ ΣΥΣΚΕΥΑΣΙΑΣ (kg)	7,25



Συνοδεύεται με 2 μπαταρίες 4Ah 18V με ενσωματωμένη ένδειξη φόρτισης, 1 ταχυφορτιστή, 1 τσοκ δραπάνου με αντίπορα SDS-PLUS, 3 τρυπάνια, 1 καλέμι, 1 βελόνι σε βαλιτσάκι μεταφοράς

ΑΝΤΑΛΛΑΚΤΙΚΗ ΜΠΑΤΑΡΙΑ Li-Ion / 4Ah

ΚΩΔ.: 64285
ΤΥΠΟΣ: DC/Li18V-4.0Ah

ΤΙΜΗ 49 €



BRUSHLESS Μπουλονόκλειδο 18 V

145€

Κωδ. σετ: 63449

4.0 Ah

Συνοδεύεται με ταχυφορτιστή και 1 μπαταρία λιθίου 4Ah, βαλιτσάκι μεταφοράς και 4 καρυδάκια (17,19,20,21)

ΤΑΣΗ	18 V
ΣΤΡΟΦΕΣ	0-2200 rpm
ΚΡΟΥΣΕΙΣ	0-3300 bpm
ΡΟΠΗ	250 N.M
ΒΑΡΟΣ (ΧΩΡΙΣ/ΜΕ ΜΠΑΤ.)	1,1/1,7 kg
ΒΑΡΟΣ ΣΥΣΚΕΥΑΣΙΑΣ	4,1 kg



Γωνιακός Τροχός με μπαταρία & φορτιστή

149€ Κωδ.: 63450

**BRUSHLESS
18 VOLT/4.0 Ah**

- Μοτέρ Brushless (χωρίς καρβουνάκια)
- Αλουμινένιο κιβώτιο γρاناζιών
- Κλείδωμα δίσκου



Συνοδεύεται με ταχυφορτιστή, 1 μπαταρία 18V (4Ah), 1 δίσκο κοπής & 1 δίσκο λείανσης

ΤΑΣΗ	18 V
ΣΤΡΟΦΕΣ/ΛΕΠΤΟ	8500 rpm
ΣΠΕΙΡΩΜΑ ΑΞΟΝΑ	M14
ΔΙΑΜΕΤΡΟΣ ΔΙΣΚΟΥ	115 mm
ΒΑΡΟΣ (ΧΩΡΙΣ/ΜΕ ΜΠΑΤ.)	1,52/2,13 kg
ΒΑΡΟΣ ΣΥΣΚΕΥΑΣΙΑΣ	3,81 kg

Σπαθόσεγα 18 V με μπαταρία & φορτιστή

125€ Κωδ.: 63453

4.0 Ah

Συνοδεύεται με ταχυφορτιστή και μια μπαταρία Λιθίου 4Ah και 2 λάμες κοπής για ξύλο



ΤΑΣΗ	18 V
ΤΑΧΥΤΗΤΑ	0-3.000 spm
ΙΚΑΝΟΤ. ΚΟΠΗΣ ΞΥΛΟ	100 mm
ΒΑΡΟΣ (ΧΩΡΙΣ/ΜΕ ΜΠΑΤ.)	1,64/2,26 kg
ΒΑΡΟΣ ΣΥΣΚΕΥΑΣΙΑΣ	3,62 kg

Επαναφορτιζόμενο Κατσαβίδι Λιθίου 3,6 V

24€ Κωδ.: 63431

ΤΑΣΗ ΜΠΑΤΑΡΙΑΣ	3,6 V
ΧΩΡΗΤ. ΜΠΑΤΑΡΙΑΣ	1,3 Ah
ΡΥΘΜΙΣΕΙΣ ΡΟΠΗΣ	6+1
ΤΣΟΚ	1/4"
ΣΤΡΟΦΕΣ/ΛΕΠΤΟ	200 rpm
ΧΡΟΝΟΣ ΦΟΡΤΙΣΗΣ	3-5 h
ΡΟΠΗ	3 N.M
ΒΑΡΟΣ	0,45 kg
ΒΑΡΟΣ ΣΥΣΚΕΥΑΣ.	1,4 kg

- ✓ Πολυμορφικό (μετατροπή του από γωνιακό σε ευθύ κατσαβίδι)
- ✓ Με φακό LED στο κάτω άκρο



Συνοδεύεται με βαλιτσάκι μεταφοράς και 43 εξαρτήματα



Παλμικά Πολυεργαλεία με μπαταρία & φορτιστή

10.8V

59€ Κωδ.: 63451

Συνοδεύεται με ταχυφορτιστή, 2 μπαταρίες 10,8V (1,5Ah) και σετ εξαρτημάτων



18V

99€ Κωδ.: 63452

Συνοδεύεται με ταχυφορτιστή, 1 μπαταρία 18V (4Ah) και σετ εξαρτημάτων



ΚΡΟΥΣΤΙΚΟ ΔΡΑΠΑΝΟΚΑΤΣΑΒΙΔΟ 18V

39€

Κωδ.: 633013

- 0-350 rpm/0-1200 rpm
- 0-19200 bpm
- Ρυθμίσεις Ροπής 16+1
- Ροπή 35 N.M. • Τσok 13 mm
- Ικανοτ. Διάρθρωσης (Ατσάλι/Μπετόν/Ξύλο)
- Ø13/13/38 mm • Βάρος 1,3 kg

ΠΑΛΜΙΚΟ ΚΑΤΣΑΒΙΔΙ 18V

45€

Κωδ.: 633015

- 0-2000 rpm
- 0-3000 bpm
- Ροπή 150 N.M.
- Τσok Γρήγορης Απασφ. 1/4"
- Βάρος 1,1 kg

BRUSHLESS ΜΠΟΥΛΟΝΟΚΛΕΙΔΟ 18V

75€

Κωδ.: 633014

- 0-2200 rpm
- 0-3200 bpm
- Ροπή 250 N.M.
- Βάρος 1,1 kg

ΓΩΝΙΑΚΟΣ ΤΡΟΧΟΣ 18V

59€

Κωδ.: 63496

- 8000 rpm
- Σπειρώμα Αξονα M14
- Διάμετρος Δίσκου 115 mm
- Βάρος 1,5 kg

ΔΙΣΚΟΠΡΙΟΝΟ 18V

69€

Κωδ.: 633009

- 3650 rpm
- Διάμετρος Δίσκου 165mm x 16mm x 1,7mm (24T)
- Βάθος Κοπής / Γωνία 50mm/90° - 35mm / 45°
- Βάρος 2,8 kg

ΣΕΓΑ 18V

49€

Κωδ.: 633010

- 0-2500 rpm
- Ικανότητα Κοπής (Ξύλο/Μέταλλο) 45/6 mm
- Βάρος 1,1 kg

ΠΡΟΒΟΛΕΑΣ LED ΕΡΓΑΣΙΑΣ 18V

39€

Κωδ.: 633011

- 30 Watt
- 1800 Lm
- Θερμοκρασία χρώματος 6000 K
- Περιστρεφόμενη κεφαλή 360°
- 3 μοτίβα φωτισμού • Βάρος 1,6 kg

ΦΑΚΟΣ ΕΡΓΑΣΙΑΣ 18V

13€

Κωδ.: 63480

- Περιστρεφόμενη κεφαλή 270°
- 3 Watt
- 7 προκαθορισμένες θέσεις 0°, 30°, 60°, 90°, 120°, 150°, 180°
- Διαθέτει γάτζο • Βάρος 0,4 kg

ΣΠΑΘΟΣΕΓΑ 18V

55€ Κωδ.: 633016

- Ικανότητα Κοπής Ξύλο/Μέταλλο 100/50 mm
- 0-3000 rpm • Βάρος 1,6 kg

ΣΠΑΘΟΣΕΓΑ ΚΗΠΟΥ 18V

32€ Κωδ.: 633020

- 0-2200 rpm
- Ικανότητα Κοπής Ξύλο/Μέταλλο 35/3 mm
- Βάρος 1 kg

ΦΥΣΗΤΗΡΑΣ 18V

29€ Κωδ.: 633019

- 1300 rpm
- 2 ταχύτητες (110 / 210 km/h)
- Βάρος 1,3 kg

ΨΑΛΙΔΙ ΜΠΟΡΝΤΟΥΡΑΣ 18V

45€

Κωδ.: 633018

- Μήκος κοπής 450 mm • Άνοιγμα Δοντιών 10 mm
- 2000 rpm • Βάρος 2,3 kg

ΨΑΛΙΔΙ ΚΟΥΡΕΜΑΤΟΣ - ΜΠΟΡΝΤΟΥΡΑΣ 18V

35€

Κωδ.: 633017

- 1200 rpm
- ΨΑΛΙΔΙ ΚΟΥΡΕΜΑΤΟΣ
- Μήκος κοπής 100 mm
- ΨΑΛΙΔΙ ΜΠΟΡΝΤΟΥΡΑΣ
- Μήκος κοπής 200 mm
- Άνοιγμα Δοντιών 8 mm
- Βάρος 1,7 kg

ΧΛΟΟΚΟΠΤΙΚΟ 18V

39€

Κωδ.: 633021

- Πλάτος κοπής 230 mm
- Διάμετρος νήματος 1,5 mm
- 10000 rpm
- Βάρος 1,9 kg

Συμβατές Μπαταρίες & Ταχυφορτιστές: Ίδια μπαταρία και φορτιστής με τα εργαλεία μπαταρίας BULLE

ΜΠΑΤΑΡΙΑ Li-Ion

18V 2.0Ah

PB-M18-2.0

Βάρος 0,42kg



29€

Κωδ.: 64245

ΜΠΑΤΑΡΙΑ Li-Ion

18V 4.0Ah

PB-M18-4.0

Βάρος 0,615kg



49€

Κωδ.: 64229

ΤΑΧΥΦΟΡΤΙΣΤΗΣ

18V-1,6A



15€

Κωδ.: 64232

Γωνιακοί Τροχοί



32€

Κωδικός:
63462

Ø 115 mm
750 Watt
11000 rpm
1.8 kg



Με ηλεκτρονική
ρύθμιση
στροφών

35€

Κωδικός:
63463

Ø 125 mm
900 Watt
11000 rpm
2.0 kg



Με ηλεκτρονική
ρύθμιση
στροφών

39€

Κωδικός:
63474

Ø 125 mm
900 Watt
4000-12000 rpm
2.0 kg

45€

Κωδικός:
63464

Ø 125 mm
1200 Watt
4000-12000 rpm
2.4 kg



Με περιστρεφόμενη
λαβή

89€

Κωδικός:
63483

Ø 230 mm
2350 Watt
6500 rpm
5.4 kg

HEAVY DUTY (βαρ. τύπου)



39€

Κωδικός:
43478

Ø 115 mm
750 Watt
11000 rpm
2.0 kg



43€

Κωδικός:
43479

Ø 125 mm
840 Watt
10000 rpm
2.2 kg



Με ηλεκτρονική
ρύθμιση στροφών

45€

Κωδικός:
63498

Ø 125 mm
1100 Watt
2000-9000 rpm
2.5 kg



Με ηλεκτρονική
ρύθμιση στροφών

59€

Κωδικός:
633027

Ø 125 mm
1400 Watt
2000-9000 rpm
2.4 kg

Μαγνητικά Δράπανα



570€

Κωδ.: 633053
SCY-35HD

**1550
Watt**

35mm

- Ικανότητα Διάτρησης: 35mm με ποτηροκορώνα 16mm με τρυπάνι
- Βάθος Διάτρησης: 30mm με ποτηροκορώνα
- Ταχύτ. άνευ φορτίου: 100-830 rpm
- Δύναμη Μαγνήτη: 14.800N
- Βάρος: 12 Kg



890€

Κωδ.: 63430
SCY-48/2WDO

**1700
Watt**

48mm

✓ Κατάλληλο και για διάνοιξη σπειρωμάτων (max. κολαούζο M22)

- Ικανότητα Διάτρησης: 48mm με ποτηροκορώνα 22mm με τρυπάνι (κόνος MT2)
- Βάθος Διάτρησης: 35mm με ποτηροκορώνα
- Ταχύτ. άνευ φορτίου: 100-260/480 rpm
- Δύναμη Μαγνήτη: 14.500N
- Βάρος: 15 Kg



1.250€

Κωδ.: 633060
KYC-50/2QE

**1700
Watt**

50mm

✓ Πλήρως αυτόματη διάτρηση & επιστροφή

- Ικανότητα Διάτρησης: 50mm με ποτηροκορώνα
- Βάθος Διάτρησης: 40mm με ποτηροκορώνα
- Ταχύτ. άνευ φορτίου: 280/510 rpm
- Δύναμη Μαγνήτη: 16.500N
- Βάρος: 15,3 Kg

Ηλεκτρικά Δράπανα

450 Watt

29€
Κωδ.: 63484

650 Watt

35€
Κωδ.: 633028



- 63484**
- Τσοκ 10 mm
 - 0-3300 rpm
 - Βάρος Κ/Μ: 1,1/1,7 kg

- 633028**
- Τσοκ 13 mm
 - 0-2700 rpm
 - Βάρος Κ/Μ: 1,0/2 kg

Κρουστικά Δράπανα

850 Watt

45€ Κωδ.: 63441

710 Watt

49€ Κωδ.: 63485



- Τσοκ 13 mm
- Διάτρηση (ξύλο/μπετόν/ ασφάλι): 25/13/10
- Ταχύτητα 0-3000 rpm
- Βάρος Κ/Μ: 2,3/2,6 kg
- Πλαϊνή χειρολαβή, οδηγό βάθους, σει καρβουνάκια



- Τσοκ 13 mm
- Διάτρηση (ξύλο/μπετόν/ ασφάλι): 25/13/10
- Ταχύτητα 0-3200 rpm
- Βάρος Κ/Μ: 1,76/2,0 kg
- Πλαϊνή χειρολαβή, οδηγό βάθους

Πιστολέτα SDS Plus

710 Watt

64€ Κωδ.: 633008

✓ SDS Plus

- 4 λειτουργιών • 710 Watt
- Διάτρηση max. Ø 24mm (μπετόν)
- Ισχύς κρούσης max. 2.6 Joule
- Ταχύτητα 0-1250 rpm
- Κρούσεις 0-5600 B.P.M.
- Βάρος 2,7 kg
- Σε βαλιτσάκι, συνοδεύεται με τσοκ κρεμαγιέρας με αντάπτορα, 3 τρυπανάκια, 1 καλέμι, 1 βελόνι



800 Watt

75€ Κωδ.: 43477

✓ SDS Plus

- 4 λειτουργιών • 800 Watt
- Διάτρηση max. Ø 26mm (μπετόν)
- Ισχύς κρούσης max. 2.8 Joule
- Ταχύτητα 0-1200 rpm
- Κρούσεις 0-5300 B.P.M.
- Βάρος 2,8 kg
- Σε βαλιτσάκι, συνοδεύεται με τσοκ κρεμαγιέρας με αντάπτορα, 3 τρυπανάκια, 1 καλέμι, 1 βελόνι



85€ Κωδ.: 633007

900 Watt

✓ SDS Plus

- 4 λειτουργιών • 900 Watt
- Διάτρηση max. Ø 30mm (μπετόν)
- Ισχύς κρούσης max. 3.2 Joule
- Ταχύτητα 0-1000 rpm
- Κρούσεις 0-5500 B.P.M. • Βάρος 2,9 kg
- Σε βαλιτσάκι, συνοδεύεται με τσοκ κρεμαγιέρας με αντάπτορα, 3 τρυπανάκια, 1 καλέμι, 1 βελόνι



99€ Κωδ.: 633040

HEAVY DUTY

720 Watt

✓ SDS Plus

- 4 λειτουργιών • 720 Watt
- Διάτρηση max. Ø 26mm (μπετόν)
- Ισχύς κρούσης max. 3.0 Joule
- Ταχύτητα 0-1300 rpm
- Κρούσεις 0-4500 B.P.M. • Βάρος 2,7 kg
- Σε βαλιτσάκι, συνοδεύεται με 3 τρυπανάκια, 1 καλέμι, 1 βελόνι



109€ Κωδ.: 633055

1500 Watt

✓ SDS Plus

- 4 λειτουργιών • 1500 Watt
- Διάτρηση max. Ø 32mm (μπετόν)
- Ισχύς κρούσης max. 4.5 Joule
- Ταχύτητα 0-870 rpm
- Κρούσεις 0-4100 B.P.M. • Βάρος 4,9 kg
- Σε βαλιτσάκι, συνοδεύεται με 3 τρυπανάκια, 1 καλέμι, 1 βελόνι, βοηθητική λαβή



139€ Κωδ.: 633041

HEAVY DUTY

1500 Watt

✓ SDS Plus

- 4 λειτουργιών • 1500 Watt
- Διάτρηση Ø 36mm (μπετόν)
- Ισχύς κρούσης max. 4,5 Joule
- Ταχύτητα 0-920 rpm
- Κρούσεις 0-4100 B.P.M. • Βάρος 5,7 kg
- Σε βαλιτσάκι, συνοδεύεται με 3 τρυπανάκια, 1 καλέμι, 1 βελόνι



Πιστολέτα SDS MAX

175€ Κωδ.: 633042

✓ SDS MAX



1250 Watt

- Ισχύς κρούσης max. 10 Joule
- Διάτρηση max. \varnothing 40 mm (μπετόν), \varnothing 80mm με ποτηροκρόνα
- Ταχύτ. περιστροφής: 410 rpm
- Κρούσεις 3100 B.P.M. • Βάρος 6,6 kg

Σε βαλιτσάκι, συνοδεύεται με 3 τρυπάνια, 1 βελόνι, 1 καλέμι

275€ Κωδ.: 633022

✓ SDS MAX



1350 Watt

- Ισχύς κρούσης max. 13 Joule
- Διάτρηση max. \varnothing 40mm, \varnothing 90mm με ποτηροκρόνα
- Ταχύτ. περιστροφής 150-516 rpm
- Κρούσεις 3120 B.P.M. • Βάρος 8 kg

Σε βαλιτσάκι, συνοδεύεται 2 τρυπάνια, 1 βελόνι, 1 καλέμι

Σκαπτικά - Κατεδαφιστικά

110€ Κωδ.: 633023

✓ SDS PLUS



1010 Watt

- Ισχύς κρούσης max. 5,5 Joule
- Κρούσεις 4000 B.P.M.
- Βάρος 4,3 kg
- Σε βαλιτσάκι μεταφοράς με καλέμι και βελόνι

165€ Κωδ.: 633043

✓ SDS MAX



1050 Watt

- Ισχύς κρούσης max. 10 Joule
- Κρούσεις 2100 B.P.M.
- Βάρος 5,7 kg
- Σε βαλιτσάκι μεταφοράς με καλέμι και βελόνι

259€ Κωδ.: 633061

✓ SDS MAX



1200 Watt

NEO

- Ισχύς κρούσης max. 14 Joule
- Κρούσεις 3100 B.P.M.
- Βάρος 5,6 kg
- Σε βαλιτσάκι μεταφοράς με καλέμι και βελόνι

369€ Κωδ.: 63412

✓ SDS MAX



1500 Watt

- Ισχύς κρούσης max. 25 Joule
- Κρούσεις 1000-1900 B.P.M. • Βάρος 10,5 kg
- Συνοδεύεται με: • 1 εξαγωνικό κλειδί 10mm • 1 κατσαβίδι • 1 βελόνι 18x400mm • 1 καλέμι 18x400mm • 1 δοχείο γράσου • 1 σετ καρβουνάκια, σε βαλιτσάκι μεταφοράς

350€ Κωδ.: 633025

1750 Watt

- Ισχύς κρούσης 48 Joule
- Κρούσεις 1600 B.P.M.
- Βάρος 24 kg
- Σε βαλιτσάκι μεταφοράς με καλέμι και βελόνι

30 x 410 mm



Κόφτης με Διαμαντόδισκο



1400 Watt

49€ Κωδ.: 633029

- Στροφές 12000 rpm
- Διάμετρος δίσκου \varnothing 110mm (περιλαμβάνεται)
- Εξάρτημα υγρής κοπής
- Βάθος κοπής 30mm • Βάρος 3,2kg

Φρέζα Αυλακώσεων (Καναλοποιός)



Περιλαμβάνει 5 δίσκους

2400 Watt

229€ Κωδ.: 633030

- Ισχύς 2400 Watt • Στροφές 8000 rpm
- Διάμετρος δίσκου \varnothing 150mm • Βάθος κοπής 8-43mm • Πλάτος κοπής 28mm • Βάρος 8,5kg

Παλμικά Τριβεία

35€ Κωδ.: 63457

240 Watt



ΙΣΧΥΣ (Watt)	240
ΤΑΧΥΤΗΤΑ (R.P.M.)	15000
ΔΙΑΣΤ. ΠΕΛΜΑΤΟΣ* (mm)	100x110
ΒΑΡΟΣ Κ/Μ (kg)	1,6/1,7

* Πέλμα με velcro & άγκιστρα

37€ Κωδ.: 63455

240 Watt



ΙΣΧΥΣ (Watt)	240
ΤΑΧΥΤΗΤΑ (R.P.M.)	6000 - 13000
ΔΙΑΣΤ. ΠΕΛΜΑΤΟΣ* (mm)	90x182
ΒΑΡΟΣ Κ/Μ (kg)	1,9/2,0

* Πέλμα με velcro & άγκιστρα

42€ Κωδ.: 633050

260 Watt



ΙΣΧΥΣ (Watt)	260
ΤΑΧΥΤΗΤΑ (R.P.M.)	6000 - 12000
ΔΙΑΣΤ. ΠΕΛΜΑΤΟΣ* (mm)	90 x 187
ΒΑΡΟΣ Κ/Μ (kg)	1,2/2,3

* Πέλμα με velcro & άγκιστρα

47€ Κωδ.: 63456

320 Watt



ΙΣΧΥΣ (Watt)	320
ΤΑΧΥΤΗΤΑ (R.P.M.)	6000-12000
ΔΙΑΣΤ. ΠΕΛΜΑΤΟΣ* (mm)	230x115
ΒΑΡΟΣ Κ/Μ (kg)	2,6/2,7

* Πέλμα με velcro & άγκιστρα

65€ Κωδ.: 633049

300 Watt

Heavy Duty
(Βαρ. τύπου)



ΙΣΧΥΣ (Watt)	300
ΤΑΧΥΤΗΤΑ (R.P.M.)	10000
ΔΙΑΣΤ. ΠΕΛΜΑΤΟΣ* (mm)	229x115
ΒΑΡΟΣ Κ/Μ (kg)	3,0/3,3

* Πέλμα με άγκιστρα

Έκκεντρα Τριβεία

300 Watt

37€ Κωδ.: 633051



ΙΣΧΥΣ (Watt)	300
ΤΑΧΥΤΗΤΑ (R.P.M.)	0 - 13000
ΔΙΑΣΤ. ΠΕΛΜΑΤΟΣ* (mm)	∅ 125
ΕΚΚΕΝΤΡΟ (mm)	∅2
ΒΑΡΟΣ Κ/Μ (kg)	1,6 / 1,8

* Πέλμα με velcro

380 Watt

41€ Κωδ.: 63458



ΙΣΧΥΣ (Watt)	380
ΤΑΧΥΤΗΤΑ (R.P.M.)	6000-13000
ΔΙΑΣΤ. ΠΕΛΜΑΤΟΣ* (mm)	∅125
ΕΚΚΕΝΤΡΟ (mm)	∅2
ΒΑΡΟΣ Κ/Μ (kg)	2,0/2,2

* Πέλμα με velcro

Αλοιφαδόροι

65€ Κωδ.: 63489

∅ 180mm
1100 Watt



- 1100 Watt
- Ταχύτητα: 600-3000 rpm
- Βάρος: 1,7 kg

79€ Κωδ.: 43456

Heavy Duty
(Βαρ. τύπου)

∅ 180mm
1200 Watt



- 1200 Watt
- Ταχύτητα: 660-3500 rpm
- Βάρος: 2,0 kg

Κυλινδρικό Τριβείο Πολλαπλών Χρήσεων

**420
Watt**

- Ρυθμιζόμενη ταχύτητα κατάλληλο για τρίψιμο, λείανση, γυάλισμα, αφαίρεση σκουριάς & χρωμάτων
- Για επεξεργασία ξύλου και διαφόρων μετάλλων
- Εργονομική σχεδίαση δίνει τη δυνατότητα χειρισμού με ένα χέρι ή δύο χέρια σε κάθετες επιφάνειες
 - Υποδοχή σύνδεσης για απορρόφηση σκόνης

110€

Κωδικός: 633052



ΚΩΔΙΚΟΣ	633052
ΙΣΧΥΣ (W)	420
ΤΑΧΥΤΗΤΑ (rpm)	1000 - 3200
ΔΙΑΣΤ. ΚΥΛΙΝΔΡΟΥ (mm)	∅ 76 x 100
ΒΑΡΟΣ Κ/Μ (kg)	2,7 / 4,6

Περιλαμβάνεται τσάντα μεταφοράς, κυλινδρικό γυαλόχαρτο 60GR (2 τεμ.), 80GR (2 τεμ.), 120GR (2 τεμ.), κυλινδρική βούρτσα καθαρισμού μεσαίας τραχύτητας, κυλινδρική βούρτσα καθαρισμού υψηλής τραχύτητας, κυλινδρική βούρτσα αφαίρεσης σκουριάς & βαφής



Σταθερό Τριβείο Δίσκου

**140
Watt**

55€ Κωδ.: 633039

ΙΣΧΥΣ (Watt)	140 (S2)
ΣΤΡΟΦΕΣ (R.P.M.)	3600
ΔΙΑΜΕΤΡΟΣ ΔΙΣΚΟΥ (mm)	∅125
ΚΛΙΣΗ ΤΡΑΠΕΖΙΟΥ ΑΝΩ	έως 10°
ΚΑΤΩ	έως 50°
ΔΙΑΣΤΑΣΕΙΣ ΤΡΑΠ. (mm)	140x98
ΒΑΡΟΣ Κ/Μ (kg)	2,5/3,3

Συνοδεύεται με: 3 αυτοκόλλητους δίσκους λείανσης, μέγγχι στήριξης τριβείου, μοιρογνωμόνιο

- Με ρυθμιστή στροφών 1150-3600 rpm
- Κλίση τραπεζιού άνω & κάτω
- Δυνατότητα στήριξης τριβείου σε οριζόντια ή κάθετη θέση



Παλμικό Πολυεργαλείο

**330
Watt**

59€

Κωδικός: 633005

- Με αυτόματο κλειδώμα λάμας (Quick in)

ΙΣΧΥΣ (Watt)	330
ΣΤΡΟΦΕΣ (R.P.M.)	11000-21000
ΓΩΝΙΑ ΤΑΛΑΝΤΩΣΗΣ	3,2°
ΒΑΡΟΣ Κ/Μ (kg)	1,6/2,7

Περιλαμβάνει 13 εξαρτήματα



Πολυεργαλείο Περιστροφικό

**180
Watt**

- Τσοκ 3 σιαγώνων
- Αποσπώμενο φακό LED
- Κλειδώμα άξονα
- Εξωτερικές καρβουνοθήκες
- Αντιολισθητικό ελαστικό
- Ρυθμιστής στροφών
- Πλούσιος εξοπλισμός

55€

Κωδικός: 633037

ΙΣΧΥΣ (Watt)	180
ΣΤΡΟΦΕΣ (R.P.M.)	5000-35000
ΒΑΡΟΣ Κ/Μ (kg)	0,63/2,5



Συνοδεύεται με: kit από 110 εξαρτήματα, εύκαμπη ντίζα, μέγγχι στήριξης ράβδου, ρυθμιστή βάθους τρυπήματος, πιεσόμενη ράβδος-στήριξη εργαλείου



Φυσητήρες - Αναρροφητήρες

19€ Κωδ.: 63478

**400
Watt**

- 400 Watt
- Ρυθμιζόμενη ροή αέρα
- Όγκος αέρα: 3,3 m³/min
- Ταχύτητα: 6000-14000 rpm
- Βάρος 1,3 kg

29€ Κωδ.: 63467

**600
Watt**

- 600 Watt
- Ρυθμιζόμενη ροή αέρα
- Όγκος αέρα: 3,5 m³/min
- Ταχύτητα: 6000-16000 rpm
- Βάρος 1,6 kg

37€ Κωδ.: 63486

**650
Watt**

- 650 Watt
- Ρυθμιζόμενη ροή αέρα
- Όγκος αέρα: 4,1 m³/min
- Ταχύτητα: 0-16000 rpm
- Προέκταση ακροφύσιου
- Βάρος 2,1 kg

28 cm
(52 cm με προέκταση)



Ρούτερ

**2200
Watt**

115€ Κωδ.: 633001



ΙΣΧΥΣ (Watt)	2200
ΤΑΧΥΤΗΤΑ (R.P.M.)	9000-22000
ΒΑΘΟΣ ΚΟΠΗΣ (mm)	70
ΔΙΑΜΕΤΡΟΣ ΤΣΟΚ (mm)	∅ 12
ΒΑΡΟΣ (kg)	5,8

Φρεζοκαβιλιέρα

**900
Watt**

65€ Κωδ.: 63475



ΙΣΧΥΣ (Watt)	900
ΤΑΧΥΤΗΤΑ (R.P.M.)	11000
ΔΙΑΜΕΤΡΟΣ ΛΕΠΙΔΑΣ (mm)	100x3.8x6T
ΣΥΜΒΑΤΑ ΜΠΙΣΚΟΤΑ max.	No. 20
ΒΑΡΟΣ (kg)	2,9

Πλάνες

**620
Watt**

45€ Κωδ.: 633026



ΙΣΧΥΣ (Watt)	620
ΤΑΧΥΤΗΤΑ (R.P.M.)	17000
ΠΛΑΤΟΣ ΠΛΑΝΙΣΜ. (mm)	82
ΒΑΘΟΣ ΠΛΑΝΙΣΜ. (mm)	2
ΒΑΘΟΣ ΠΑΤΟΥΡΑΣ (mm)	9
ΒΑΡΟΣ (kg)	2,8

**750
Watt**

57€ Κωδ.: 63454



ΙΣΧΥΣ (Watt)	750
ΤΑΧΥΤΗΤΑ (R.P.M.)	17000
ΠΛΑΤΟΣ ΠΛΑΝΙΣΜ. (mm)	82
ΒΑΘΟΣ ΠΛΑΝΙΣΜ. (mm)	3
ΒΑΘΟΣ ΠΑΤΟΥΡΑΣ (mm)	18
ΒΑΡΟΣ (kg)	3,0

Κατσαβίδια Γυψοσανίδας

**520
Watt**

45€ Κωδ.: 633002



ΤΑΧΥΤΗΤΑ (R.P.M.)	0-4500
ΡΟΠΗ (Nm)	8
ΒΙΔΑ max. (mm)	∅ 6
ΤΣΟΚ (mm)	6,35 (1/4")
ΒΑΡΟΣ (kg)	1,5

**600
Watt**

65€ Κωδ.: 43455



ΤΑΧΥΤΗΤΑ (R.P.M.)	0-4500
ΡΟΠΗ (Nm)	8,2
ΒΙΔΑ max. (mm)	∅ 6
ΤΣΟΚ (mm)	6
ΒΑΡΟΣ (kg)	1,8

Μπουλονόκλειδα

**450
Watt**

55€ Κωδ.: 633035



ΚΑΡΕ ΑΞΟΝΑ	1/2"
ΙΣΧΥΣ (Watt)	450
ΣΤΡΟΦΕΣ (R.P.M.)	0-3300
ΚΡΟΥΣΕΙΣ (I.P.M.)	0-3500
ΡΟΠΗ (Nm)	297
ΒΑΡΟΣ Κ/Μ (kg)	2,0/3,1

**1020
Watt**

79€ Κωδ.: 633004



ΚΑΡΕ ΑΞΟΝΑ	1/2"
ΙΣΧΥΣ (Watt)	1020
ΣΤΡΟΦΕΣ (R.P.M.)	0-2600
ΚΡΟΥΣΕΙΣ (I.P.M.)	0-3000
ΡΟΠΗ (Nm)	480
ΒΑΡΟΣ Κ/Μ (kg)	3,5/4,8

Συνοδεύεται με:
4 καρυδάκια
1/2" (17, 19,
21, 23 mm)

Ηλεκτρικές Σέγες

**650
Watt**

39€ Κωδ.: 63461



ΙΣΧΥΣ (Watt)	650
ΤΑΧΥΤΗΤΑ (S.P.M.)	800-3000
ΙΚΑΝΟΤ. ΚΟΠΗΣ (mm)	
ΞΥΛΟ/ΜΕΤΑΛΛΟ	80/8
ΒΑΡΟΣ Κ/Μ (kg)	2,4/2,5

**750
Watt**

47€ Κωδ.: 63460

✓ Με laser



ΙΣΧΥΣ (Watt)	750
ΤΑΧΥΤΗΤΑ (S.P.M.)	800-3000
ΙΚΑΝΟΤ. ΚΟΠΗΣ (mm)	
ΞΥΛΟ/ΜΕΤΑΛΛΟ	100/10
ΒΑΡΟΣ Κ/Μ (kg)	2,5/2,6

**600
Watt**

Heavy Duty
(Βαρ. τύπου)

79€ Κωδ.: 633046



ΙΣΧΥΣ (Watt)	600
ΤΑΧΥΤΗΤΑ (S.P.M.)	500-2500
ΙΚΑΝΟΤ. ΚΟΠΗΣ (mm)	
ΞΥΛΟ/ΜΕΤΑΛΛΟ	130/10
ΒΑΡΟΣ Κ/Μ (kg)	3,1/3,5

Σπαθόσεγες

**600
Watt**

55€ Κωδ.: 633038



- ✓ Μεταβλητής ταχύτητας
- ✓ Σύστημα (Quick in) γρήγορης αλλαγής λάμας (χωρίς εργαλεία)
- ✓ Αλουμιένιο κιβώτιο μειωτήρα

ΙΣΧΥΣ (Watt)	600
ΤΑΧΥΤΗΤΑ (S.P.M.)	0-3500
ΔΙΑΔΡΟΜΗ (mm)	12,7
ΒΑΡΟΣ Κ/Μ (kg)	1,9/2,4

**1100
Watt**

69€ Κωδ.: 63459



- ✓ Μεταβλητής ταχύτητας
- ✓ Με περιστρεφόμενη λαβή (8 γωνίες)
- ✓ Με αυτόματο κλείδωμα λάμας (Quick in)

ΙΣΧΥΣ (Watt)	1100
ΤΑΧΥΤΗΤΑ (S.P.M.)	0-2800
ΔΙΑΔΡΟΜΗ (mm)	28
ΒΑΡΟΣ Κ/Μ (kg)	3,8/4

**1400
Watt**

98€ Κωδ.: 633003

Heavy Duty (Βαρ. τύπου)



- ✓ Μεταβλητής ταχύτητας
- ✓ Με σύστημα ταλάντωσης της λάμας για γρηγορότερες κοπές
- ✓ Με αντικραδασμικό σύστημα για λιγότερες δονήσεις

ΙΣΧΥΣ (Watt)	1400
ΤΑΧΥΤΗΤΑ (S.P.M.)	0-2800
ΔΙΑΔΡΟΜΗ (mm)	32
ΒΑΡΟΣ Κ/Μ (kg)	4,5/4,8

Δισκοκρίονα

**710
Watt**

85€ Κωδ.: 633036



- ✓ Με οδηγό κοπής Laser
- ✓ Με οδηγό κοπής βάθους
- ✓ Αντάπτορας σύνδεσης με ηλεκτρική σκούπα

**ΠΡΟΑΙΡΕΤΙΚΟΣ
ΕΞΟΠΛΙΣΜΟΣ**

24€ Κωδ.: 64275

Ράγα-οδηγός 3 τεμαχίων Συνολικό μήκος 1,4 m
Βάρος 1,5 kg

Συνοδεύεται με: 2 μπάρες σύνδεσης
& 2 μέγγκενες στερέωσης

ΙΣΧΥΣ (Watt)	710
ΔΙΑΜ. ΔΙΣΚΟΥ (mm)	∅ 115
ΤΑΧΥΤΗΤΑ (R.P.M.)	3500
ΙΚΑΝΟΤ. ΚΟΠΗΣ	45°-28mm/90°-43mm
ΒΑΡΟΣ Κ/Μ (kg)	2,5/4,1

Συνοδεύεται με: 3 δίσκους κοπής
(1x24TCT, 1x60TCT, 1 Diamond Blade)
και υφρασμάνη θήκη μεταφοράς

**1300
Watt**

65€

Κωδικός:
63499



✓ Με laser

Περιλαμβάνεται ο δίσκος

ΙΣΧΥΣ (Watt)	1300
ΔΙΑΜ. ΔΙΣΚΟΥ (mm)	∅ 190
ΤΑΧΥΤΗΤΑ (R.P.M.)	5500
ΙΚΑΝΟΤΗΤΑ ΚΟΠΗΣ	45°-47mm/90°-69mm
ΒΑΡΟΣ Κ/Μ (kg)	4,4/5,2

Πιστόλια Θερμού Αέρα

19€

Κωδικός:
63421

**2000
Watt**



- 2000 Watt
- Παροχή αέρα: 320 Lt/min (350 °C) - 550 Lt/min (550 °C)
- Με 4 ακροφύσια

29€

Κωδικός:
63494

**1800
Watt**



- 1800 Watt
- Παροχή αέρα: 250 Lt/min (50 °C και 450 °C) 500 Lt/min (550 °C)
- Με βαλιτσάκι & εξαρτήματα

49€

Κωδικός:
63422

**2000
Watt**

LCD
οθόνη



Ψηφιακό



- 2000 Watt
- Ηλεκτρονικό με LCD οθόνη και ψηφιακή ένδειξη ρυθμίσεων
- Ρυθμιζόμενη (ηλεκτρονικά) παροχή αέρα από 120-500 Lt/min
- Ρυθμιζόμενη (ηλεκτρονικά) θερμοκρασία από 50-600°C
- Με βαλιτσάκι & εξαρτήματα

Ηλεκτρικός Καυστήρας Ζιζανίων /Αναπτήρας για BBQ & τζάκι

25€

Κωδικός:
633033

**2000
Watt**



- 2000 Watt
- Θερμοκρασία/Ροή αέρα:
I: 50°C/500Lt./min
II: 600°C/500Lt./min



Ηλεκτρικό Πιστόλι Βαφής Airless HVLP



45€

Κωδ.:
633034

**500
Watt**

- Δοχείο 900 ml
- Παροχή max. 900 ml/min.
- Ιξώδες max. 100 din/sec.
- Για χρώματα και βερνίκια υδατοδιαλυτά ή ήπιοι διαλύτες
- Μπεκ Ø 2.0 / 2.5 / 3.0
- Βάρος 1,2 kg

Ηλεκτρικά Καρφωτικά 2 σε 1



25€ Κωδικός:
63493

- Συνδετήρας τύπου 53 (8-16mm)
- Βελονάκι με κεφάλι τύπου 12 (16mm)
- Ρυθμιζόμενη κρούση
- Μηχανισμός ANTI-JAM
- Βάρος 1,3 kg

Περιλαμβάνει: 400 τεμ. δίκαια 14mm και 100 τεμ. καρφιά 15mm



55€ Κωδικός:
633032

- Συνδετήρας τύπου 90 (R400) (15-25mm)
- Βελονάκι με κεφάλι τύπου 12 (15-32mm)
- Ρυθμιζόμενη κρούση
- Μηχανισμός ANTI-JAM
- Βάρος 1,9 kg

Περιλαμβάνει: 300 τεμ. δίκαια 19mm και 100 τεμ. καρφιά 25mm

Πιστόλι Θερμοκόλλησης



7€ Κωδικός:
63491

- Ισχύς 15/80W
- Φυσίγιο κόλλας Ø11,2mm
- Βάρος 0,3 kg

Κολλητήρι



29€ Κωδικός:
63428

**200
Watt**

- 200 Watt
- Διακόπτης ρύθμισης θερμοκρασίας
- LED εργασίας
- Βάρος 0,9 kg

Τριβεία Τοίχου

145€

Κωδικός:
43449

**710
Watt**

- Ρυθμιζόμενη ταχύτητα
- Διαθέτει ανοιγόμενο παράθυρο στον προφυλακτήρα του δίσκου για καλύτερη προσέγγιση στις γωνίες

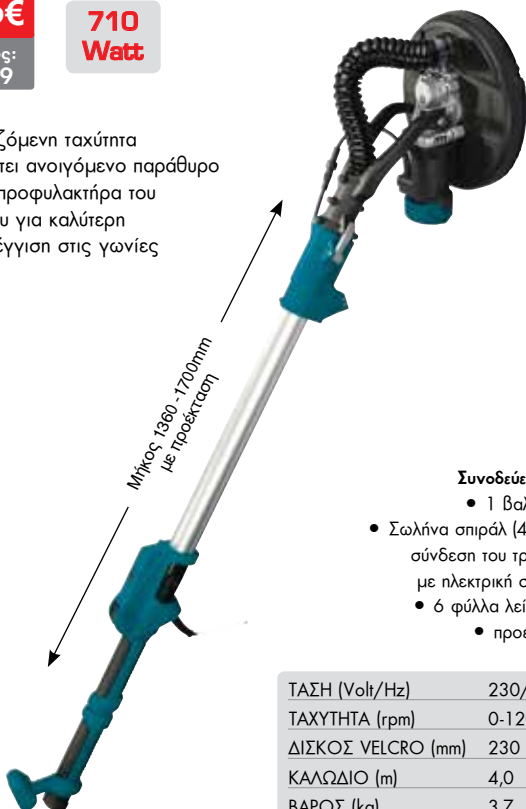

Συνοδεύεται με:

- 1 Βαλιτσάκι
- Σωλήνα σπирάλ (4m) για σύνδεση του τριβείου με ηλεκτρική σκούπα
- 6 φύλλα λείανσης
- προέκταση

ΤΑΣΗ (Volt/Hz)	230/50
ΤΑΧΥΤΗΤΑ (rpm)	0-1200
ΔΙΣΚΟΣ VELCRO (mm)	230
ΚΑΛΩΔΙΟ (m)	4,0
ΒΑΡΟΣ (kg)	3,7

175€

Κωδικός:
63419

**710
Watt**

- Ρυθμιζόμενη ταχύτητα
- Διαθέτει ανοιγόμενο παράθυρο στον προφυλακτήρα του δίσκου για καλύτερη προσέγγιση στις γωνίες



Μήκος
Κλειστό: 1300mm
Ανοιχτό: 1600mm

Συνοδεύεται με:

- 1 Βαλιτσάκι
- Σωλήνα σπирάλ (4m) για σύνδεση του τριβείου με ηλεκτρική σκούπα
- 6 φύλλα λείανσης

ΤΑΣΗ (Volt/Hz)	230/50
ΤΑΧΥΤΗΤΑ (rpm)	0-1200
ΔΙΣΚΟΣ VELCRO (mm)	225
ΚΑΛΩΔΙΟ (m)	4,0
ΒΑΡΟΣ (kg)	3,5

215€

Κωδικός:
633044

**710
Watt**



- **2 εργασιών**
 - περιστροφικό με την στρογγυλή κεφαλή
 - παλμικό με την τριγωνική κεφαλή
- Ρυθμιζόμενη ταχύτητα
- Με σπαστό άξονα για εύκολη μεταφορά
- Με φακό εργασίας LED

Συνοδεύεται με: Συνοδεύεται με εύκαμπο σωλήνα 4m (σπирάλ) για σύνδεση με ηλεκτρική σκούπα, 5 φύλλα λείανσης στρογγυλά, 5 φύλλα λείανσης τριγωνικά, 1 σετ καρβουνάκια, προέκταση και υφασμάτινη θήκη μεταφοράς

ΤΑΣΗ (Volt/Hz)	230/50
ΤΑΧΥΤΗΤΑ ΠΕΡΙΣΤΡΟΦ. (rpm)	600-1500
ΠΑΛΜΙΚΟ (ipm)	3000-6000
ΔΙΣΚΟΣ VELCRO ΣΤΡΟΦ. (mm)	225
ΤΡΙΓΩΝ. (mm)	285x285x285
ΚΑΛΩΔΙΟ (m)	4,0
ΒΑΡΟΣ (kg)	4,0

Αναδευτήρας

85€

Κωδικός:
63476

**1400
Watt**



- Υψηλής αντοχής αναδευτήρας δύο ταχυτήτων
- Με ηλεκτρονική ρύθμιση στροφών
- Εργονομική λαβή για σταθερή συγκράτηση και άνετη λειτουργία
- Συνοδεύεται με 1 περύγιο ανάδευσης Ø120 mm

ΤΑΧΥΤΗΤΕΣ	0-550/0-750 rpm
ΑΝΑΔ. max.	Ø 120 mm
ΑΞΟΝΑΣ	M14 x 2 (θηλυκός)
ΒΑΡΟΣ ΣΥΣΚ.	6,1 kg
ΒΑΡΟΣ (χωρίς εξαρτημ.)	4,0 kg

Για σκούπα κατάλληλη για τριβεία τοίχου βλ. σελ. 27



Καροτιέρες

- Φορητή καροτιέρα για διατρήσεις υγρής κοπής, κυρίως σε τοιχοποιία
- Με διακόπτη προστασίας από διαρροή ρεύματος PRCD
- Ισχυρός κινητήρας 2000 W
- Εργονομικός σχεδιασμός
- Είσοδος παροχής νερού (με βρυσάκι) για την ψύξη των κοπτικών
- Εξωτερικά καρβουνάκια για εύκολη & γρήγορη αλλαγή

- Φορητή καροτιέρα για διατρήσεις υγρής κοπής
- Με διακόπτη ατομικής προστασίας PRCD (1ph / 16A-30MA)
- Υποδοχή για σύνδεση με νερό
- Είσοδος παροχής νερού (με βρυσάκι) για την ψύξη των κοπτικών
- Στιβαρή κατασκευή

NEO

190€

Κωδικός: 633012

Ø159



280€

Κωδικός: 63470

Ø80

Ø200



Συνοδεύεται με: πλαϊνή λαβή, οπίσθια λαβή, πλαστική βαλίτσα μεταφοράς

ΔΙΑΤΡΗΣΗ ΣΕ

ΤΟΙΧΟ	Ø159
ΙΣΧΥΣ (Watt)	2000
ΑΞΟΝΑΣ	A UNC 1" 1/4, Θ G 1/2"
ΤΑΧΥΤΗΤΕΣ (σ.α.λ.)	0-1950
ΔΙΑΣΤ. ΣΥΣΚ. (mm)	495 x 145 x 375
ΒΑΡΟΣ Κ/Μ (Kg)	6,5 / 9,7



ΔΙΑΤΡΗΣΗ ΣΕ

ΜΠΕΤΟΝ/ΤΟΙΧΟ	Ø80/Ø200
ΙΣΧΥΣ (Watt)	1500
ΑΞΟΝΑΣ	UNC 1"1/4 εξ'ωτ., G 1/2" εσωτ.
ΤΑΧΥΤΗΤΕΣ (σ.α.λ.)	3 (950/1800/3450)
ΔΙΑΣΤ. ΣΥΣΚ. (mm)	140 x 380 x 490
ΒΑΡΟΣ Κ/Μ (Kg)	7 / 9,4

Στην τιμή δεν περιλαμβάνονται διαμαντοκορώνες

Στην τιμή δεν περιλαμβάνονται διαμαντοκορώνες

Συνοδεύονται με ρυθμιζόμενη στιβαρή βάση (στερέωσης με πάκτωση ή εν κενώ) με ειδικά σχεδιασμένες αυλακώσεις που διασφαλίζουν σταθερή -χωρίς τζόγο κύλιση του εργαλείου- και εύκολη ρύθμιση ύψους και κλίσης του τρυπανιού. Αλφάδι ενσωματωμένο στο φορείο. Διαθέτουν αντιπλεκτροπληξιακό διακόπτη ατομικής προστασίας (PRCD, 16A, 3600W, 10mA, 30ms). Με μηχανισμό σύνδεσης με νερό που δίνει τη δυνατότητα υγρών κοπών.

790€

Κωδικός: 63471

Ø205



ΔΙΑΤΡΗΣΗ ΣΕ

ΜΠΕΤΟΝ	Ø205
ΙΣΧΥΣ (Watt)	2400
ΑΞΟΝΑΣ	UNC 1 1/4 εξ'ωτ., G 1/2 εσωτ.
ΤΑΧΥΤΗΤΕΣ (σ.α.λ.)	1 (750)
ΔΙΑΣΤ. ΣΥΣΚ. (mm)	1080 x 370 x 380
ΒΑΡΟΣ Κ/Μ (Kg)	31 / 35

Σημείωση: Η καροτιέρα συνοδεύεται με τη βάση. Στην τιμή δεν περιλαμβάνονται διαμαντοκορώνες

990€

Κωδικός: 63472

Ø255

ΔΙΑΤΡΗΣΗ ΣΕ

ΜΠΕΤΟΝ	Ø255
ΙΣΧΥΣ (Watt)	2800
ΑΞΟΝΑΣ	UNC 1 1/4 εξ'ωτ., G 1/2 εσωτ.
ΤΑΧΥΤΗΤΕΣ (σ.α.λ.)	2 (500/920)
ΔΙΑΣΤ. ΣΥΣΚ. (mm)	1080 x 370 x 380
ΒΑΡΟΣ Κ/Μ (Kg)	35 / 39

Σημείωση: Η καροτιέρα συνοδεύεται με τη βάση. Στην τιμή δεν περιλαμβάνονται διαμαντοκορώνες

Διαμαντοκορώνες 1-1/4" UNC Θηλυκό (Υγρής Κοπής)



ΚΩΔ.	(mm)	ΤΙΜΗ
68668	Ø 32x420	38 €
68669	Ø 40x450	43 €
68670	Ø 53x450	47 €
68671	Ø 63x450	51 €
68672	Ø 71x450	58 €
68677	Ø 76x450	65 €
68673	Ø 83x450	72 €
68674	Ø 95x450	74 €
68675	Ø 102x450	77 €
68676	Ø 110x450	87 €

ΚΩΔ.	(mm)	ΤΙΜΗ
68677	Ø 127x450	110 €
68678	Ø 132x450	115 €
68679	Ø 152x450	123 €
68680	Ø 166x450	150 €
68681	Ø 180x450	165 €
68682	Ø 202x450	190 €
68683	Ø 220x450	260 €
68684	Ø 255x450	328 €
68685	Ø 300x450	420 €

Βενζινοκίνητος Κόφτης

750€

Κωδ.: 63448



- Ισχύς 4 Hp
- Κυβισμός 65 cc
- Διάμετρος δίσκου (D/d) Ø 350/25,4 mm
- Στροφές 8500 rpm
- Κοπή 115mm
- Δοχείο καυσίμου 1,5 Lt.
- Βάρος 16 kg

Περιλαμβάνει: Βαλίτσα μεταφοράς, δίσκο διαμαντέ και σμυριδοτροχό

Δίδυμοι Τροχοί

BÜLLE
MACHINERY - TOOLS

Ø125mm / 150 Watt



29€
Κωδικός:
41815

Ø150mm / 250 Watt



39€
Κωδικός:
41820

Ø200mm / 350 Watt



49€
Κωδικός:
41822

Ø150mm / 250 Watt



49€
Κωδικός:
41824

Ø150mm / 250 Watt
ΤΡΟΧΟΒΟΥΡΤΣΑ



49€
Κωδικός:
41835

Ø150mm / 200 Watt
ΠΕΤΡΑ / ΤΑΙΝΙΑ



55€
Κωδικός:
41837

ΤΡΟΧΟΣ ΓΥΑΛΙΣΜΑΤΟΣ
150mmx20xØ12,7 / 350 Watt



55€
Κωδικός:
41839

Ø200mm / 900 Watt
HEAVY DUTY



180€
Κωδικός:
41829

Ατσάλινες Μέγγενες

BÜLLE
MACHINERY - TOOLS

ΣΕΙΡΑ BASIC



All steel vice
fixed base

ΚΩΔΙΚ.	ΤΥΠΟΣ	ΤΙΜΗ
64066	80mm	17 €
64067	100mm	19 €
64068	125mm	24 €
64069	150mm	29 €

ΣΕΙΡΑ PROFESSIONAL



Με περιστρεφόμενη βάση

ΑΘΡΑΥΣΤΗ



ΚΩΔΙΚ.	ΤΥΠΟΣ	ΤΙΜΗ
64060	75mm	55 €
64061	100mm	62 €
64062	125mm	82 €
64063	150mm	110 €
64064	200mm	139 €
64065	250mm	215 €

ΣΕΙΡΑ INDUSTRIAL



ΑΘΡΑΥΣΤΗ



ΚΩΔΙΚ.	ΤΥΠΟΣ	ΤΙΜΗ
64055	100mm	54 €
64056	125mm	73 €
64057	150mm	105 €
64058	175mm	145 €

Πάγκοι - Καβαλέτα

BÜLLE
MACHINERY - TOOLS

ΣΤΑΝΤ 3 ΣΕ 1
60 kg max.

- ✓ Ρυθμιζόμενο ύψος 715-1180mm
- ✓ Πλάτος ράουλου 300mm
- ✓ Αναδιπλούμενο για εύκολη αποθήκευση



25€

Κωδικός:
47608

- Διαστάσεις: 43 x 50 x 715-1180 mm
- Βάρος (Κ): 5,1 kg

ΠΑΓΚΟΣ ΕΡΓΑΣΙΑΣ ΜΕ ΞΥΛΙΝΟ (MDF) ΤΡΑΠΕΖΙ
100 kg max.



Αναδιπλούμενο για εύκολη αποθήκευση

25€

Κωδικός:
47612

- Διαστάσεις: 60,5 x 62 x 79,5 cm
- Βάρος (Κ): 6,4 kg



ΠΑΓΚΟΣ ΕΡΓΑΣΙΑΣ ΜΕ ΑΛΟΥΜΙΝΙΝΙΟ ΑΝΑΚΛΙΝΟΜΕΝΟ ΤΡΑΠΕΖΙ
ΒΑΡΕΩΣ ΤΥΠΟΥ 100 kg max.

- ✓ 7 ρυθμιζόμενες θέσεις ύψους
- ✓ 4 ρυθμιζόμενες γωνίες κλίσης τραπεζιού 0° έως 80°



75€

Κωδικός:
47611

- Διαστάσεις: 60 x 59 x 77-107 cm
- Βάρος (Κ): 12,5 kg

ΚΑΒΑΛΕΤΟ ΑΝΑΔΙΠΛΟΥΜΕΝΟ ΚΑΙ ΡΥΘΜΙΖΟΜΕΝΟ ΚΑΘ' ΎΨΟΣ
150 kg max.

29€

Κωδικός:
47610

- Διαστάσεις: 99,5 x 50 x 64,5-91 cm
- Βάρος (Κ): 7,1 kg



ΒΑΣΗ - ΠΑΓΚΟΣ ΕΡΓΑΣΙΑΣ ΓΙΑ ΦΑΛΤΣΟΠΡΙΟΝΟ
150 kg max.

89€

Κωδικός:
47609

- Διαστάσεις: 116-200 x 63,2 x 90-100 cm
- Βάρος (Κ): 13,5 kg

- ✓ Συμβατό με τους περισσότερους τύπους φαλτσοπριονών

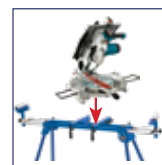

Στις αναγραφόμενες τιμές συμπεριλαμβάνεται Φ.Π.Α. Για το κόστος μεταφορικών, συναρμολόγησης ή εγκατάστασης (όταν απαιτείται) αλλά και για το χρόνο διαθεσιμότητας του προϊόντος στο χώρο του καταστήματος, επικοινωνείτε με το κατάστημα.

Φαλτσοπρίνο Πάγκου Ø 210

Ø 210mm
1400 Watt



✓ Οδηγός κοπής με laser

109€ Κωδ.: 633031

- 1400 Watt
- Ταχύτητα 5500 R.P.M.
- Τάση 230V-240V/50Hz
- Κοπές (τραπέζι x κεφαλή):
0°x 90° (HxW) 55x120mm
45°x90° (HxW) 55x83mm
0°x 45° (HxW) 30x120mm
45°x45° (HxW) 30x83mm

Περιλαμβάνει:

- Δίσκο κοπής Ø 210mm x Ø 30mm (με 24 δόντια)
- Μέγγενν
- Σάκο συλλογής σκόνης

• Διαστάσεις συσκ.: 47,5 x 36 x 33 cm • Βάρος Κ/Μ: 6,9/8 kg

Φαλτσοπρίνο 2 εργασιών

Ø 250mm
1900 Watt



255€ Κωδ.: 63444

- 1900 Watt
- Ταχύτητα 4700 R.P.M.
- Τάση 230V-240V/50Hz
- Κοπές (τραπέζι x κεφαλή):
0°x 90° (HxW) 55x125mm
45°x 90° (HxW) 55x80mm
0°x 45° (HxW) 45x125mm
45°x 45° (HxW) 45x80mm

Περιλαμβάνει:

- Δίσκο κοπής Ø 250mm x Ø 30mm (με 60 δόντια)
- Μέγγενν
- Σάκο συλλογής σκόνης

• Διαστάσεις συσκ.: 59 x 57 x 38.5 cm • Βάρος Κ/Μ: 20/22 kg

Φαλτσοπρίνα Radial

Ø 255mm
1800 Watt

✓ Οδηγός κοπής με laser



199€ Κωδ.: 633048

- 1800 Watt
- Ταχύτητα 5000 R.P.M.
- Τάση 220V-240V/50Hz
- Κοπές (τραπέζι x κεφαλή):
0°x 90° (HxW) 90x305mm
45°x90° (HxW) 90x215mm
0°x 45° (HxW) 38x305mm
45°x45° (HxW) 38x215mm

Περιλαμβάνει:

- Δίσκο κοπής Ø 255mm x Ø 30mm
- Μέγγενν
- Οδηγό κοπής με λέιζερ
- Σάκο συλλογής σκόνης

• Διαστάσεις συσκ.: 88.5 x 55 x 43 cm • Βάρος Κ/Μ: 17/20 kg

Ø 305mm
1800 Watt

✓ Οδηγός κοπής με laser



279€ Κωδ.: 63466

- 1800 Watt
- Ταχύτητα 5000 R.P.M.
- Τάση 230V-240V/50Hz
- Κοπές (τραπέζι x κεφαλή):
0°x 90° (HxW) 109x315mm
45°x90° (HxW) 109x220mm
0°x 45° L (HxW) 66x315mm
0°x 45° R (HxW) 39x315mm
45°x45° L (HxW) 66x220mm
45°x45° R (HxW) 39x220mm

Περιλαμβάνει:

- Δίσκο κοπής Ø 305mm x Ø 30mm
- Μέγγενν
- Οδηγό κοπής με λέιζερ
- Σάκο συλλογής σκόνης

• Διαστάσεις συσκ.: 95 x 60 x 49 cm • Βάρος Κ/Μ: 22/26 kg

Παγκοπρίνα

179€ Κωδ.: 63482

Ø 250mm
1800 Watt

- 1800 Watt
- Στροφές 5000 R.P.M.
- Τάση 230V/50Hz
- **Δίσκος:**
Διάμετρος: Ø 250 mm / Τρύπα: Ø 30 mm
Πάχος: 2,8 mm / Δόντια: 24T
- **Κοπές (max):**
Ύψος: 85 mm @ 0° / 65 mm @ 45°
- Μέγεθος πάγκου: 642x487 mm
- Βάρος: 21 kg
- Υποδοχή σύνδεσης με σκούπα Ø 35 mm
- Βάρος: 21 kg



279€ Κωδ.: 626015

Ø 315mm
2000 Watt

- 2000 Watt
- Στροφές 2950 R.P.M.
- Τάση 230V/50Hz
- Δίσκος: 315x30x2,8 mm
- **Κοπές (max):**
Ύψος: 83 mm @ 0° / 50 mm @ 45°
- Διαστάσεις τραπέζιου: 800x554 mm
- Διαστάσεις προέκτασης: 800x400 mm
- Βάρος: 48 kg



Σέγες Πάγκου 16'' (400mm)



105€ Κωδ.: 626016

- Ισχύς: 120 Watt
- Διαστάσεις Τραπεζιού: 415 x 250 mm
- Κλίση Τραπεζιού: 0°- 45°
- Ταχύτητα Σέγας 400-1600 spm
- Μήκος Σέγας: 125 mm
- Απόσταση Σέγας Κορμού: 406 mm
- Απόστ. Τραπεζιού Άνω Οδηγού: 50 mm
- Βάρος: 10,8 kg



149€ Κωδ.: 626013

- Ισχύς: 120 Watt
- Διαστάσεις Τραπεζιού: 415 x 250 mm
- Κλίση Τραπεζιού: 0°- 45°
- Ταχύτητα Σέγας (S.P.M.) 600-1400
- Μήκος Σέγας: 127 mm
- Απόσταση Σέγας Κορμού: 400 mm
- Απόστ. Τραπεζιού Άνω Οδηγού: 43 mm
- Βάρος: 11 kg

Με κυτό
τραπέζι
αλουμινίου
& βαρύτερη
κατασκευή

Τριβείο Ταινίας

Heavy Duty (HD)



379€ Κωδ.: 626012

- Ισχύς: 550 Watt
- Τάση: 230/50 V/Hz
- Διάστ. Ταινίας: 1220x153 mm
- Διάστ. Δίσκου Ø: 230 (9'') mm
- Βάρος: 51 kg

Επαγγελματικές Πριονοκορδέλες



320€

Κωδικός:
626004

- Ισχύς Μοτέρ 370W
- Απόσταση Κορδέλας Κορμού 245 mm
- Διάσταση τραπεζιού 340x340 mm
- Βάρος 29 kg



730€

Κωδικός:
626006

- Ισχύς Μοτέρ 750W
- Απόσταση Κορδέλας Κορμού 335mm
- Διάσταση τραπεζιού 500x400mm (μαντέμι)
- Βάρος 90 kg



1.450€

Κωδικός:
626008

- Ισχύς Μοτέρ 2200W
- Απόσταση Κορδέλας Κορμού 460mm
- Διάσταση τραπεζιού 535x485mm (μαντέμι)
- Βάρος 205 kg

Πλάνες - Ξεχονδριστήρες

285€ Κωδ.: 42603



- Ισχύς 1250 Watt
- Μήκος Τραπεζιού Πλάνισματος 737 mm
- Πλάτος Εργασίας 204 mm
- Βάρος: 23 kg

359€ Κωδ.: 42662



- Ισχύς 1500 Watt
- Μήκος Τραπεζιού Πλάνισματος 737 mm
- Πλάτος Εργασίας 210 mm
- Βάρος: 30 kg

Μηχανήματα Επεξεργασίας Ξύλου

Δράπανα Κολωνάτα

BÜLLE
MACHINERY - TOOLS



99€

Κωδικός:
42864

- Ικανότητα τρυπ.: 13 mm
- Ισχύς: 350 Watt
- Ολικό ύψος: 580 mm

179€

Κωδικός:
42865

- Ικανότητα τρυπ.: 16 mm
- Ισχύς: 550 Watt
- Ολικό ύψος: 840 mm



269€

Κωδικός:
42866

- Ικανότητα τρυπ.: 16 mm
- Ισχύς: 550 Watt
- Ολικό ύψος: 980 mm



390€

Κωδικός:
42869

- Ικανότητα τρυπ.: 20 mm
- Ισχύς: 750 Watt
- Ολικό ύψος: 1600 mm



790€

Κωδικός:
42898

- Ικανότητα τρυπ.: 32 mm
- Ισχύς: 1500 Watt
- Ολικό ύψος: 1710 mm

Ξυλότορνος 457 x 254 mm

BOSTON

- ✓ Πρακτικό και φιλικό στη χρήση
- ✓ Εύκολη αλλαγή ταχυτήτων
- ✓ Δυνατότητα τοποθέτησης προέκτασης τραπέζιου μήκους 550 mm (optional)
- ✓ Συμπαράδεται με πλατώ, πόντα κουκουβάγιας, πόντα περιστροφής

279€

Κωδικός:
626009



- Ισχύς 370 Watt
- Περιστροφή πάνω από το τραπέζι \varnothing 254mm
- Απόσταση μεταξύ των κέντρων 457mm
- Ταχύτητα περιστροφής (R.P.M.) 500-3150 (5 επιλογές)
- Πλατώ \varnothing 75mm
- Βάση στήριξης κοπτικού 150mm • Βάρος 34 kg

Ξυλότορνος 1090 x 350 mm

BOSTON

- ✓ Δυνατότητα περιστροφής κεφαλής και αυτόματο κλείδωμα σε τέσσερις θέσεις 60°, 90°, 120°, 180° για εργασίες εκτός τραπέζιου
- ✓ Ενισχυμένο, βαρέως τύπου τραπέζι
- ✓ Συμπαράδεται με πλατώ, πόντα κουκουβάγιας, πόντα περιστροφής και μεταλλική βάση

590€

Κωδικός:
626011



- Ισχύς 550 Watt
- Περιστροφή πάνω από το τραπέζι \varnothing 300mm
- Απόσταση μεταξύ των κέντρων 1090mm
- Ταχύτητα περιστροφής (R.P.M.) 500-2000 (10 επιλογές)
- Πλατώ \varnothing 150mm
- Βάση στήριξης κοπτικού 300mm • Βάρος 92 kg

Αναρροφητήρες

BOSTON

NEO

159€

Κωδικός:
626019

- Ισχύς 550 Watt
- Τάση 230-240V/50Hz
- Διάμετρος φτερωτής \varnothing 295 mm
- Διάμετρος εισόδου \varnothing 100 mm
- Ροή αέρα 19,16 m³/min
- Χωρητικ. σάκου 75 Lt.
- Βάρος 25 kg



219€

Κωδικός:
626001

- Ισχύς 750 Watt
- Τάση 230V/50Hz
- Διάμετρος φτερωτής \varnothing 230 mm
- Διάμετρος εισόδου \varnothing 100 mm
- Ροή αέρα 14,15 m³/min
- Χωρητικ. σάκου 57 Lt.
- Βάρος 26 kg



329€

Κωδικός:
626002

- Ισχύς 1500 Watt
- Τάση 230V/50Hz
- Διάμετρος φτερωτής \varnothing 300 mm
- Διάμετρος εισόδου \varnothing 125 mm
- Ροή αέρα 42,15 m³/min
- Χωρητικ. σάκου 153 Lt.
- Βάρος 43 kg

Inverter Ηλεκτροδίου (MMA) EXPRESS

Inverter ηλεκτροσυγκολλήσεις ηλεκτροδίου τεχνολογίας IGBT με υψηλό δείκτη value for money. Διαθέτουν όλες τις σύγχρονες και απαραίτητες λειτουργίες όπως: ✓ **Hot-Start ignition** (προσθέτει ηλεκτρική ισχύ -ρεύμα- για ομαλό ξεκίνημα της συγκόλλησης) ✓ **Anti-Stick** (σταματά το ρεύμα συγκόλλησης εάν το ηλεκτρόδιο "κολλήσει" στο υλικό) ✓ **Arc-Force** (εξασφαλίζει ομοιογένεια κόλλησης ακόμα και όταν η απόσταση μεταξύ ηλεκτροδίου και επιφάνειας δεν είναι σταθερή).

99€

Κωδ.: 657010
MMA 160A

- ✓ IGBT
- ✓ Anti-Stick
- ✓ Arc-Force
- ✓ Hot-Start Ignition



Συνοδεύεται με: ταιμπίδα ηλεκτροδίου με καλώδιο 3m, σώμα γείωσης με καλώδιο 3m, ιμάντα ανάρτησης, μάσκα και βούρτσα καθαρισμού

ΑΠΟΔΟΣΗ (A)	160
DUTY CYCLE *	30% @ 40°C
ΙΣΧΥΣ (KVA)	7,2
ΤΑΣΗ (V)	230
ΗΛΕΚΤΡΟΔΙΟ Ø (mm)	4
ΒΑΡΟΣ (kg)	4

* Πιστοποιημένες αποδόσεις σύμφωνα με τα Ευρωπαϊκά πρότυπα EN 60974-1

139€

Κωδ.: 657011
MMA 200A

- ✓ IGBT
- ✓ Anti-Stick
- ✓ Arc-Force
- ✓ Hot-Start Ignition



Συνοδεύεται με: ταιμπίδα ηλεκτροδίου με καλώδιο 3m, σώμα γείωσης με καλώδιο 3m, ιμάντα ανάρτησης, μάσκα και βούρτσα καθαρισμού

ΑΠΟΔΟΣΗ (A)	200
DUTY CYCLE *	30% @ 40°C
ΙΣΧΥΣ (KVA)	9,6
ΤΑΣΗ (V)	230
ΗΛΕΚΤΡΟΔΙΟ Ø (mm)	5
ΒΑΡΟΣ (kg)	5

* Πιστοποιημένες αποδόσεις σύμφωνα με τα Ευρωπαϊκά πρότυπα EN 60974-1

Inverter Ηλεκτροδίου (MMA) BULLE

Επαγγελματικές ηλεκτροσυγκολλήσεις inverter ηλεκτροδίου (MMA) προηγμένης τεχνολογίας IGBT με υψηλές αποδόσεις, στρωτή συγκόλληση, ομαλή εκκίνηση και εύκολες στη χρήση τους. Είναι εξοπλισμένες με: ✓ **Hot-Start ignition** (προσθέτει ηλεκτρική ισχύ -ρεύμα- για ομαλό ξεκίνημα της συγκόλλησης) ✓ **Anti-Stick** (σταματά το ρεύμα συγκόλλησης εάν το ηλεκτρόδιο "κολλήσει" στο υλικό) ✓ **Arc-Force** (εξασφαλίζει ομοιογένεια κόλλησης ακόμα και όταν η απόσταση μεταξύ ηλεκτροδίου και επιφάνειας δεν είναι σταθερή).

139€

Κωδ.: 657001
MMA 160A

- ✓ IGBT
- ✓ Anti-Stick
- ✓ Arc-Force
- ✓ Hot-Start Ignition



Συνοδεύεται με: ταιμπίδα ηλεκτροδίου με καλώδιο 3m, σώμα γείωσης με καλώδιο 2m και ιμάντα ανάρτησης

ΑΠΟΔΟΣΗ (A)	160
DUTY CYCLE *	35% @ 40°C
ΙΣΧΥΣ (KVA)	7,6
ΤΑΣΗ (V)	230
ΗΛΕΚΤΡΟΔΙΟ Ø (mm)	4
ΒΑΡΟΣ (kg)	4,4

* Πιστοποιημένες αποδόσεις σύμφωνα με τα Ευρωπαϊκά πρότυπα EN 60974-1

189€

Κωδ.: 657002
MMA 200A

- ✓ IGBT
- ✓ Anti-Stick
- ✓ Arc-Force
- ✓ Hot-Start Ignition



Συνοδεύεται με: ταιμπίδα ηλεκτροδίου με καλώδιο 3m, σώμα γείωσης με καλώδιο 2m και ιμάντα ανάρτησης

ΑΠΟΔΟΣΗ (A)	200
DUTY CYCLE *	20% @ 40°C
ΙΣΧΥΣ (KVA)	10,1
ΤΑΣΗ (V)	230
ΗΛΕΚΤΡΟΔΙΟ Ø (mm)	5
ΒΑΡΟΣ (kg)	6,6

* Πιστοποιημένες αποδόσεις σύμφωνα με τα Ευρωπαϊκά πρότυπα EN 60974-1

Inverter Ηλεκτροδίου (MMA)



Σειρά Smart

Η σειρά SMART της IMPERIA είναι κατάλληλη για ερασιτέχνες και επαγγελματίες με μέσο όγκο εργασιών. Είναι εξοπλισμένο με τις λειτουργίες **Hot-Start**, **Arc-Force** και **Scratch TIG**. Διαθέτουν λυχνίες ένδειξης υπερφόρτωσης και υπερθέρμανσης και προτείνονται για χρήση με τα ηλεκτρόδια Κυταρίνης, Ρουτιλίου και Βασικό.



129€
Κωδ.: 65672
smart160

Στην τιμή συμπεριλαμβάνονται τα καλώδια με την τσιμπίδα ηλεκτροδίου 3m & το σώμα γείωσης 2m

ΑΠΟΔΟΣΗ (A)	160
DUTY CYCLE *	20% @ 40°C 45% @ 25°C
ΙΣΧΥΣ (KVA)	7,9
ΤΑΣΗ (V)	230
ΗΛΕΚΤΡΟΔΙΟ Ø (mm)	4
ΒΑΡΟΣ (kg)	4,2

* Πιστοποιημένες αποδόσεις σύμφωνα με τα Ευρωπαϊκά πρότυπα EN 60974-1 και EN 60974-10

Σειρά PRO

Οι ηλεκτροσυγκολλήσεις της σειράς inverter PRO ARC της IMPERIA προορίζονται για αμιγώς επαγγελματική χρήση. Κατασκευάζονται με κορυφαία ηλεκτρονικά νέας γενιάς και είναι κατάλληλες για συγκόλληση με ηλεκτρόδιο (MMA) ή τσιμπίδα TIG (DC Lift Arc TIG - εκτός από το μοντέλο PRO ARC 251). Παράγονται με τις πιο σύγχρονες μεθόδους και αποτελούν ένα μοναδικό συνδυασμό υψηλών αποδόσεων με σύγχρονο design. Απευθύνονται σε κάθε επαγγελματία που ζητά ένα inverter compact, ελαφρύ, κομψό, υψηλών αποδόσεων, με εύκολο ξεκίνημα, συγκόλληση χωρίς πιτσιλιές και σταθερό ρεύμα συγκόλλησης για ομοιόμορφη ραφή.

Τα Inverter IMPERIA είναι εξοπλισμένα με: ✓ **Hot-Start ignition** (προσθέτει ηλεκτρική ισχύ -ρεύμα- για ομαλό ξεκίνημα της συγκόλλησης) ✓ **Anti-Stick** (σταματά το ρεύμα συγκόλλησης εάν το ηλεκτρόδιο "κολλήσει" στο υλικό) ✓ **Arc-Force** (εξασφαλίζει ομοιογένεια κόλλησης ακόμα και όταν η απόσταση μεταξύ ηλεκτροδίου και επιφάνειας δεν είναι σταθερή). Μπορούν να χρησιμοποιηθούν και με γεννήτρια. Συγκόλληση με ηλεκτρόδια Κυταρίνης, Ρουτιλίου, Βασικό και Inox.



Στην τιμή συμπεριλαμβάνονται τα καλώδια με την τσιμπίδα ηλεκτροδίου 3m, το σώμα γείωσης 3m & ο μίνας ανάρτησης.

ΚΩΔΙΚΟΣ	65661	65662	65663	65665
ΤΥΠΟΣ	PRO ARC161	PRO ARC181	PRO ARC201	PRO ARC251
ΑΠΟΔΟΣΗ*	160 A	180 A	200 A	250 A
DUTY CYCLE	35% @ 40°C 60% @ 25°C	35% @ 40°C 60% @ 25°C	30% @ 40°C 60% @ 25°C	40% @ 40°C 100% @ 25°C
ΙΣΧΥΣ (KVA)	7,1	8,0	9,4	12,3
ΤΑΣΗ (V)	230	230	230	230
ΗΛΕΚΤΡΟΔΙΟ Ø max (mm)	4	4	5	5
ΒΑΡΟΣ (kg)	4,7	5,0	5,5	9,6
ΤΙΜΗ	199€	229€	259€	359€

* Πιστοποιημένες αποδόσεις σύμφωνα με τα Ευρωπαϊκά πρότυπα EN 60974-1 και EN 60974-10

Παλμικά (Pulse) Inverter TIG



- TIG inverter, τεχνολογίας IGBT, παλμικά (Pulse), υψίσουνα (HF), με ψηφιακό πάνελ ελέγχου (digital), προορίζονται για αμιγώς επαγγελματική χρήση.
- Η τεχνολογία HF Arc Ignition επιτρέπει τη δημιουργία τόξου χωρίς να χρειάζεται να έρθει σε επαφή η ακίδα της τσιμπίδας με την επιφάνεια συγκόλλησης και διασφαλίζει παραγωγικότητα και ευκολία χρήσης.
- Διαθέτουν λειτουργία παλμών για ακόμη πιο τέλεια συγκόλληση ακόμη και στα πιο λεπτά μέταλλα.
- Επιτρέπει τη ρύθμιση σταδιακής μείωσης του ρεύματος TIG (down slope) και αερίου (post flow).
- Δυνατότητα ρύθμισης συγκόλλησης 2T/4T.
- Παρέχουν ομαλό τόξο και σταθερή λειτουργία συγκόλλησης, ακόμη και στα πιο δύσκολα μέταλλα όπως χάλυβα, ανοξείδωτο χάλυβα, χαλκού και τιτανίου.
- Δυνατότητα συγκόλλησης ηλεκτροδίων **RUTILE - BASIC - INOX**.



359€ Κωδικός: 65646
Τύπος: TIG 181P

439€ Κωδικός: 65648
Τύπος: TIG 201P

Στην τιμή συμπεριλαμβάνονται τσιμπίδα TIG 4m & σώμα γείωσης 3m

ΚΩΔΙΚΟΣ	65646	65648
ΑΠΟΔΟΣΗ*	180A	200A
ΙΣΧΥΣ (KVA) (TIG/MMA)	5,2/7,1	6/8,2
ΡΕΥΜΑ ΣΥΓΚΟΛΛΗΣΗΣ (A)	10-180	10-200
ΤΑΣΗ(V)	230	230
ΗΛΕΚΤΡΟΔΙΟ Ø max (mm)	4	5
ΒΑΡΟΣ (kg)	6	6,2

* Πιστοποιημένες αποδόσεις σύμφωνα με τα Ευρωπαϊκά πρότυπα EN 60974-1 και EN 60974-10

Παλμικό (Pulse) Inverter TIG AC/DC

(Ιδανικό και για συγκόλληση αλουμινίου με TIG)



Digital



Υψηλών επιδόσεων επαγγελματικό inverter TIG AC/DC. Τεχνολογίας IGBT, παλμικό, ψηφιακή παραμετροποίηση με αυτόματη αποθήκευση των παραμέτρων. **AC TIG με ρύθμιση συχνότητας, κατάλληλο για συγκόλληση αλουμινίου** και μαγνησίου. **Pulse TIG** για υψηλές επιδόσεις στη συγκόλληση λεπτών μετάλλων. Με **σταθερό τόξο** για ομοιόμορφη ραφή χωρίς πιτσιλίες και παραμορφώσεις. **Ένδειξη ρεύματος συγκόλλησης** σε πραγματικό χρόνο. **Ποιοτική συγκόλληση** σε χάλυβα, ανοξείδωτο, πιάτιο, χαλκό, νικέλιο και τα κράματά τους. **Δυνατότητα ρύθμισης** του χρόνου αύξησης (up slope) και της ρύθμισης του χρόνου σταδιακής μείωσης του ρεύματος TIG (down slope), των παλμών και της συχνότητας-εύρους του παλμικού ρεύματος.

779€ Κωδικός: 65645
TIG202P AC/DC

ΧΑΡΑΚΤΗΡΙΣΤΙΚΑ

- HF υψίσουχο • MMA με VRD(MMA)
- AC TIG με ρύθμιση συχνότητας
- AC Pulse TIG • DC Pulse TIG • Hot Start
- Αυτόματη αποθήκευση παραμέτρων συγκόλλησης • Ψηφιακός πίνακας ελέγχου
- 2T/4T/Spot
- Συνοδεύεται με τσιμπίδα TIG 4m & σώμα γείωσης
- Προαιρετικός εξοπλισμός ποδοπεντάλ

ΤΕΧΝΙΚΑ ΣΤΟΙΧΕΙΑ

ΤΑΣΗ	AC 230V
ΙΣΧΥΣ	7.1 A
ΑΠΟΔΟΣΗ (TIG)	5-200 A
ΑΠΟΔΟΣΗ (MMA)	10-160 A
ΡΥΘΜ. ΧΡΟΝΟΥ ΡΟΗΣ ΑΕΡΙΟΥ	
PRIN (pro-flow time)	0,1-10 sec
META (post-flow time)	0,5-15 sec
ΒΑΘΜΟΣ ΠΡΟΣΤΑΣΙΑΣ	IP 21 S
ΔΙΑΣΤΑΣΕΙΣ	426 x 162 x 277 mm
ΔΙΑΣΤΑΣΕΙΣ ΣΥΣΚ.	545 x 305 x 415 mm
ΒΑΡΟΣ Κ/Μ	9 / 15 kg

ΙΔΑΝΙΚΟ ΓΙΑ ΣΥΓΚΟΛΛΗΣΗ ΑΛΟΥΜΙΝΙΟΥ ΜΕ TIG



Inverter Σύρματος & Ηλεκτροδίου (MIG/MMA)



Με τις ηλεκτροσυγκολλήσεις τεχνολογίας inverter MIG / MMA έχετε τη δυνατότητα συγκόλλησης με διαφορετικούς τρόπους:

1) συγκόλληση με τσιμπίδα σύρματος και χρήση αερίου (MIG), **2)** με τσιμπίδα σύρματος χωρίς χρήση αερίου (χρήση επικαλυμμένου σύρματος), **3)** με τσιμπίδα ηλεκτροδίου (MMA). Επιπλέον για το μοντέλο MIG 350 συγκόλληση Lift Arc TIG και συγκόλληση με Spool Gun (για συγκόλληση με σύρμα αλουμινίου) για τα μοντέλα MIG 215, MIG 260, MIG 350.



MIG 501 ti
inverter ΥΔΡΩΦΥΚΤΗ ΜΕ 3 ΛΕΙΤΟΥΡΓΙΕΣ

ΚΩΔΙΚΟΣ	65651	65653	65654	65655	65656	65669
ΤΥΠΟΣ	MIG 161	MIG 201	MIG 215	MIG 260	MIG 350	MIG 501 ti
ΑΠΟΔΟΣΗ (EN 60974-1)	160 A (25%)	200 A (16%)	200 A (60%)	250 A (60%)	350 A (40%)	500 A (50%)
ΙΣΧΥΣ (KVA) (MIG/MMA)	5,9 / 7,1	8 / 9,4	7,5 / 8,8	12,3 / 10,8	15 / 14	20 / 19,5
ΡΥΘΜΙΣΗ Volt (MIG)	15.5 V-22 V	15.5 V-24 V	15.5 V-24 V	15.5 V-26.5 V	16.5 V-31.5 V	16.5 V - 39V
ΣΥΡΜΑΤΑ Ø	0,6-0,8-1,0 mm (κουλούρα 5 kg)	0,6-0,8-1,0 mm (κουλούρα 5 kg)	0,8 - 1,0 mm (κουλούρα 15 kg)	0,8 - 1,0 mm (κουλούρα 15 kg)	1,0 - 1,2 mm (κουλούρα 15 kg)	1,0 - 1,2 - 1,6 mm (κουλούρα 15 kg)
ΗΛΕΚΤΡΟΔΙΟ Ø max (mm)	4	4	4	5	5	6
ΒΑΡΟΣ (kg)	12,5	12,8	51	53	51	116
ΤΙΜΗ	470€	590€	890€	990€	1.430€	2.800€

Στην τιμή συμπεριλαμβάνονται τσιμπίδα σύρματος 3m, σώμα γείωσης με καλώδιο 3m.

Στις αναγραφόμενες τιμές συμπεριλαμβάνεται Φ.Π.Α. Για το κόστος μεταφορικών, συναρμολόγησης ή εγκατάστασης (όταν απαιτείται) αλλά και για το χρόνο διαθεσιμότητας του προϊόντος στο χώρο του καταστήματος, επικοινωνείτε με το κατάστημα.

Inverter Σύρματος (MIG)



Inverter σύρματος (MIG)
προτεινόμενο κυρίως
για την φανοποιία.

640€ Κωδικός: 65670
MIG 181

ΑΠΟΔΟΣΗ (A)	180 (20%)
ΙΣΧΥΣ (KVA)	7
ΡΥΘΜΙΣΗ VOLT (MIG)	15,5V-23V
ΣΥΡΜΑΤΑ	0,6-0,8mm (κουλούρα 15kg)
ΒΑΡΟΣ Κ/Μ (kg)	36/46

Πόντα Φανοποιίας



TECNA
Made in Italy

630€ Κωδικός: 45906



Συνοδεύεται με: • Πιστόλι μονοπόντας
• Εξολκέα • Ηλεκτρόδια • Σώμα
γείωσης και επιπλέον με τα παραπάνω
αναλώσιμα

ΙΣΧΥΣ 50% (KVA)	2,3
ΑΣΦΑΛΕΙΑ ΠΙΝΑΚΑ (A)	8
ΒΑΡΟΣ (kg)	18,3

Plasma Κοπής Μετάλλων Τεχνολ. Inverter



450€

Κωδ.: 65640
PLC41 HF

640€

Κωδ.: 65659
PLC 46

ΚΩΔΙΚΟΣ	65640	65659
ΑΠΟΔΟΣΗ@ 25% /40°C (KVA)	6,5	4,9
ΡΕΥΜΑ ΚΟΠΗΣ (A)	20-40	20-40
ΠΑΧΟΣ ΚΟΠΗΣ (mm)	12 (max)	12 (max)
ΤΑΣΗ (V)	230	230
ΒΑΡΟΣ (kg)	7,8	8,6

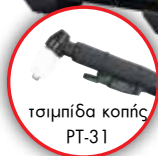

τσιμπίδα κοπής
PT-31

- High Frequency
- Συνοδεύεται με: τσιμπίδα κοπής PT-31 μήκους 5m, καλώδιο με σώμα γείωσης και ρυθμιστή αέρα



τσιμπίδα κοπής
Ergo Cut S45

- No High Frequency
- Συνοδεύεται με: τσιμπίδα κοπής Ergo Cut S45 μήκους 6m, καλώδιο με σώμα γείωσης και ρυθμιστή αέρα

Ηλεκτρονικές Μάσκες Αυτόματες

Με 2 φωτοκύτταρα



Με 2 φωτοκύτταρα



Με 4 φωτοκύτταρα



Με 4 φωτοκύτταρα



ΚΩΔΙΚΟΣ	65624	65611	65625	65621
ΟΠΤΙΚΟ ΠΕΔΙΟ	95x43 mm	98x43 mm	98x55 mm	100x73 mm
ΣΚΙΑΣΗ ΑΝΑΜΟΝΗΣ	DIN 4	DIN 4	DIN 4	DIN 3 ή DIN 4
ΣΚΙΑΣΗ ΛΕΙΤΟΥΡΓΙΑΣ	DIN 9-13	DIN 9-13	DIN 9-13	DIN 4-8/9-13
ΠΡΟΣΤΑΣΙΑ ΑΠΟ ΥΠΕΡΙΩΔΗ/ΥΠΕΡΥΘΡΗ UV/IR	έως DIN 16	έως DIN 16	έως DIN 16	έως DIN 16
ΧΡΟΝΟΣ ΣΚΙΑΣΗΣ	0,000033 sec.	0,000033 sec.	0,000033 sec.	0,00004 sec.
ΧΡΟΝΟΣ ΥΣΤΕΡΗΣΗΣ	0,25 - 0,80 sec.	0,25 - 0,80 sec.	0,25 - 0,80 sec.	0,2 - 1,0 sec.
ΛΕΙΑΝΣΗ	-	✓	✓	✓
ΠΗΓΗ ΕΝΕΡΓΕΙΑΣ	Ηλιακές κυμέλες	Ηλιακές κυμέλες	Μπαταρία/Ηλιακ. κυμέλες	Μπαταρία/Ηλιακ. κυμέλες
ΔΙΑΣΤΑΣΕΙΣ ΣΥΣΚ.	305x235x230 mm	335x230x225 mm	305x240x235 mm	300x230x225 mm
ΒΑΡΟΣ	510 gr	450 gr	450 gr	500 gr
ΤΙΜΗ	31€	45€	59€	69€

540€

Κωδικός:
63240

- Ισχύς: 370 Watt
- Τάση: 230 Volt
- Ταχύτητα ταινίας: 45 m/min
- Διαστ. ταινίας: 1470x13x0,6 mm
- Κοπές 0°: ●100/■150x100
- Διαστ. συσκ. ΜxΠxΥ: 340x730x450 mm
- Βάρος: 26,5 kg



1.250€

Κωδικός:
63245

Σημ.: Στην τιμή συμπεριλαμβάνεται η βάση και ο δίσκος



- Υγρές κοπής
- Διαστ. δίσκου: 250x2x32 mm
- Ισχύς: 1100 Watt
- Τάση: 230 Volt
- Ταχύτητα δίσκου: 42 rpm
- Κοπές 0°: ●60/■75x45
- Διαστ. συσκ. ΜxΠxΥ: 860x580x770 mm
- Βάρος Κ/Μ: 143/171 kg

650€

Κωδικός:
63241

Με υδραυλικό έμβολο για αυτόματη κάθοδο της κεφαλής



- Ισχύς: 550 Watt
- Τάση: 230 Volt
- Ταχύτητα ταινίας: 23/34/54 m/min
- Διαστ. ταινίας: 1640x13x0,6 mm
- Κοπές 0°: ●128/■150x100
- Διαστ. συσκ. ΜxΠxΥ: 950x450x550 mm
- Βάρος Κ/Μ: 70/72 kg



- Με υδραυλικό έμβολο για αυτόματη κάθοδο της κεφαλής
- Υγρές κοπής

1.590€

Κωδικός:
63239

- Ισχύς: 750 Watt
- Τάση: 400 Volt
- Ταχύτητα ταινίας: 40/80 m/min
- Διαστ. ταινίας: 2100x20x0,9 mm
- Κοπές 0°: ●170/■170/■210x140
- Διαστ. συσκ. ΜxΠxΥ: 1260x550x900 mm
- Βάρος Κ/Μ: 164/200 kg

400 Volt



- Με υδραυλικό έμβολο για αυτόματη κάθοδο της κεφαλής
- Υγρές κοπής

2.150€

Κωδικός:
63242

- Ισχύς: 1100 Watt
- Τάση: 400 Volt
- Ταχύτητα ταινίας: 36/72 m/min
- Διαστ. ταινίας: 2460x27x0,9 mm
- Κοπές 0°: ●220/■160/■260x110
- Διαστ. συσκ. ΜxΠxΥ: 1460x580x1040 mm
- Βάρος Κ/Μ: 200/264 kg

400 Volt

400 Volt

3.200€

Κωδικός:
63243

- Ισχύς: 1500 Watt
- Τάση: 400 Volt
- Ταχύτητα ταινίας: 36/72 m/min
- Διαστ. ταινίας: 2725x27x0,9 mm
- Κοπές 0°: ●250/■240/■310x240
- Διαστ. συσκ. ΜxΠxΥ: 1600x720x1050 mm
- Βάρος Κ/Μ: 341/394 kg

Κωδ.: 43209



Κωδ.: 43201 / 43202



ΚΩΔΙΚΟΣ	43209	43201	43202
ΙΣΧΥΣ	600 W	750 W	1100 W
ΑΠΟΣΤ. ΜΕΤΑΞΥ ΚΕΝΤΡΩΝ	300 mm	750 mm	700 mm
ΠΕΡΙΣΤΡ. ΠΑΝΩ ΑΠΟ ΤΟ ΤΡΑΠΕΖΙ	180 mm	250 mm	280 mm
ΚΩΝΟΣ ΑΞΟΝΑ ΠΕΡΙΣΤΡ.	M.T.3	M.T.4	M.T.5
ΦΩΛΙΑ ΑΞΟΝΑ	21 mm	26	38
ΤΑΧΥΤΗΤΑ ΠΕΡΙΣΤΡΟΦΗΣ	50-2500 rpm (Μεταβλ.)	50-2000 rpm (Μεταβλ.)	50-1800 rpm (Μεταβλ.)
ΜΕΤΡΙΚΑ ΣΠΕΙΡΩΜΑΤΑ	0,3-3 mm	0,2-3,5 mm	0,2-3,5 mm
ΣΠΕΙΡΩΜΑΤΑ ΣΕ INCH	10 (10-44 T.P.I.)	21 (8-56 T.P.I.)	21 (8-56 T.P.I.)
ΤΣΟΚ Ø	100 mm (3 σιαγώνων)	125 mm (3 σιαγώνων)	160 mm (3 σιαγώνων)
ΚΩΝΟΣ ΕΜΒΟΛΟΥ ΠΟΝΤΑΣ	M.T.2	M.T.2	M.T.3
ΔΙΑΣΤΑΣΕΙΣ ΣΥΣΚ. ΜxΠxΥ	800x480x460 mm	1500x560x570 mm	1400x680x700 mm
ΒΑΡΟΣ ()	60 kg	140 kg	230 kg
ΤΙΜΗ	1.190€	2.050€	2.950€

Καμπίνες Αμμοβολής



220 Lt.

325€

Κωδικός:
43241

- Ωφέλιμος εσωτερικός χώρος εργασίας: 86x56x55 cm
- Βάρος Κ/Μ: 42/47 kg

Συνοδεύεται με πιστόλι και 4 μπεκ αμμοβολής



350 Lt.

790€

Κωδικός:
43243

- Ωφέλιμος εσωτερικός χώρος εργασίας: 94x60x58 cm
- Βάρος Κ/Μ: 97/111 kg

Συνοδεύεται με πιστόλι και 4 μπεκ αμμοβολής

ΤΡΟΧΗΛΑΤΕΣ Αμμοβολές Υψηλής Πίεσης



179€

Κωδικός:
43249

- Μέγ. πίεση λειτουργίας: 8,5 bar
- Παροχή: 400-700 Lt./min
- Δοχείο πίεσης: 76 Lt.
- Ωφέλιμος χώρος δοχείου: 66 Lt.
- Βάρος Κ/Μ: 23/25 kg

Συνοδεύονται με: εύκαμπτο σωλήνα 2,5m, πιστόλι αμμοβολής με 4 μπεκ Ø2, 2,5, 3, 3,5, κωνί πλήρωσης άμμου και μάσκα



179€

Κωδικός:
43250

- Μέγ. πίεση λειτουργίας: 8,5 bar
- Παροχή: 400-700 Lt./min
- Δοχείο πίεσης: 76 Lt.
- Ωφέλιμος χώρος δοχείου: 44 Lt.
- Βάρος Κ/Μ: 25,5/27,5 kg

Συνοδεύονται με: εύκαμπτο σωλήνα 2,5m, πιστόλι αμμοβολής με 4 μπεκ Ø2, 2,5, 3, 3,5, κωνί πλήρωσης άμμου και μάσκα

Βιδολόγος (2")

890€

Κωδικός:
43364



ΙΣΧΥΣ (Watt)	900
ΜΕΓΕΘΟΣ ΣΩΛΗΝΑ	1/2" - 2"
ΤΑΣΗ / ΣΥΧΝΟΤΗΤΑ (V/Hz)	230/50
ΤΑΧΥΤΗΤΑ (R.P.M.)	
ΓΙΑ ΣΠΕΙΡΩΜΑ 1/2" - 3/4"	14
ΓΙΑ ΣΠΕΙΡΩΜΑ 1" - 2"	11
ΒΑΡΟΣ (kg)	60

Συνοδεύεται με:

- 1 σετ μαχαίρια
- Κόφτη • Ξύστρα
- Μαχαίρι κόφτη
- Ποδοπεντάλ εκκίνησης
- Αντλία ψυκτελαίου • Βάση (τρίποδο)
- Εργαλειοθήκη με λιπαντήρα

Βιδολόγος Βαρέως Τύπου (4")

2.490€

Κωδικός:
43366



ΙΣΧΥΣ (Watt)	1500
ΜΕΓΕΘΟΣ ΣΩΛΗΝΑ	1/2" - 4"
ΤΑΣΗ / ΣΥΧΝΟΤΗΤΑ (V/Hz)	230/50
ΤΑΧΥΤΗΤΑ (R.P.M.)	
ΓΙΑ ΣΠΕΙΡΩΜΑ 1/2" - 3/4"	36
ΓΙΑ ΣΠΕΙΡΩΜΑ 1" - 2"	20
ΓΙΑ ΣΠΕΙΡΩΜΑ 2" 1/2 - 4"	11
ΒΑΡΟΣ (kg)	155

Συνοδεύεται με:

- 3 σετ μαχαίρια (1/2" - 3/4"), (1" - 2"), (2" 1/2 - 4") BSPT
- 2 φιλιέρες (1/2" - 2"), (2" 1/2 - 4") αυτόματου ανοίγματος
- Αντλία ψυκτελαίου • Κόφτη • Ξύστρα
- Μαχαίρι κόφτη • Βάση (4 πόδια στήριξης)
- Ποδοπεντάλ εκκίνησης

Κουρμαδόροι

Χειροκίνητος Κουρμαδόρος Χαλκού



129€ Κωδ.: 43377

- Κουρμαδόρος χαλκού με καλούπια 1/4" - 7/8" (GB/T 3091, DIN2440, EN10255, BS1387)
- Μέγιστη γωνία κουρπαρίσματος 90°
- Διαστάσεις 55x32x9 cm
- Βάρος 5 kg

Υδραυλικός Κουρμαδόρος

2"



259€ Κωδ.: 43375

- Κουρμαδόρος με καλούπια 1/2" - 2" (GB/T 3091, DIN2440, EN10255, BS1387)
- Μέγιστη γωνία κουρπαρίσματος 90°
- Με τρίποδο
- Διαστάσεις 73x32x20 cm
- Βάρος 48 kg

Υδραυλικό Παλετοφόρο



Αντλία HD
(Βαρύς τύπου)

379€ Κωδικός: 631401

Professional Type

- Ικανότητα 2.5 ton.
- Αντλία Heavy Duty
- Ρόδες και διπλά ράουλα PU
- Μέγ. ύψος ανύψ.: 200 mm
- Διαστ. πιρουινιών: 1150x540 mm (για ευρωπαϊκές)
- Βάρος 67 kg

Παλετοφόρο με ζυγαριά



1.100€ Κωδικός: 43121

- Ικανότητα φορτίου 2 ton.
- Μέγιστη απόκλιση έως $\pm 0,5$ kg
- Με οθόνη LCD
- 2 Ρόδες PU και 4 ράουλα PU
- Μέγ. ύψος ανύψ.: 539 mm
- Διαστ. πιρουινιών: 1150x540 mm
- Βάρος 120 kg

Περιλαμβάνει 3 μπαταρίες AA

Ηλεκτρικό Παλετοφόρο 1,5 ton 24V

- Σύγχρονο και ευέλικτο ηλεκτρικό (με μπαταρία 24V) παλετοφόρο, που προσφέρει γρήγορη και ξεκούραστη χρήση. Ο χειρισμός του είναι εξαιρετικά εύκολος ακόμα και σε στενούς χώρους.
- Ηλεκτρική κίνηση μπρος - πίσω και ηλεκτρική ανύψωση
- Με αφαιρούμενη (plug-in) μπαταρία που ελαχιστοποιεί το χρόνο εναλλαγής με άλλη φορτισμένη
- Διάρκεια λειτουργίας με πλήρως φορτισμένη μπαταρία: 3 ώρες
- Χρόνος φόρτισης μπαταρίας: 3 ώρες
- Άνετο, εργονομικό χειριστήριο με κομβίο χειρισμού τύπου πεταλούδας, μπουτόν έκτακτης ανάγκης, κόρνα και κλειδί ON-OFF
- Μέγ. ύψος ανύψ.: 110 mm
- Ικανότητα 1.5 ton.
- Διαστ. πιρουινιών: 1150x550 mm (για ευρωπαϊκές)
- Βάρος 114 kg

NEO 24 Volt

1.500€ Κωδικός: 43129



LITHIUM BATTERY

ΑΝΤΑΛΛΑΚΤΙΚΗ ΜΠΑΤΑΡΙΑ ΛΙΘΙΟΥ 24V/30Ah



560€ Κωδικός: 43130

Ηλεκτρικό Παλετοφόρο 1,5 ton 48V

- Σύγχρονο και ευέλικτο ηλεκτρικό (με μπαταρία 48V) παλετοφόρο, που προσφέρει γρήγορη και ξεκούραστη χρήση. Ο χειρισμός του είναι εξαιρετικά εύκολος ακόμα και σε στενούς χώρους.
- Ηλεκτρική κίνηση μπρος - πίσω και ηλεκτρική ανύψωση
- Μοτέρ χωρίς καρβουνάκια (brushless) για ομαλή οδήγηση και κίνηση χωρίς απότομες αυξομειώσεις ταχύτητας
- Με αφαιρούμενη (plug-in) μπαταρία που ελαχιστοποιεί το χρόνο εναλλαγής με άλλη φορτισμένη
- Διάρκεια λειτουργίας με πλήρως φορτισμένη μπαταρία: 6 ώρες
- Χρόνος φόρτισης μπαταρίας: 3 ώρες
- Άνετο, εργονομικό χειριστήριο με κομβίο χειρισμού τύπου πεταλούδας, μπουτόν έκτακτης ανάγκης, κόρνα και κλειδί ON-OFF
- Ύψος πιρουινιών: ελάχιστο 80mm, μέγιστο 190 mm
- Διάσταση πιρουινιών: 1150x550 mm (για ευρωπαϊκές)
- Ικανότητα φορτίου: 1.5 ton
- Βάρος 145 kg

48 Volt

2.200€ Κωδικός: 43120



LITHIUM BATTERY

ΑΝΤΑΛΛΑΚΤΙΚΗ ΜΠΑΤΑΡΙΑ ΛΙΘΙΟΥ 48V/20Ah



590€ Κωδικός: 43125

Χειροκίνητα Περονοφόρα

NEO



850€ Κωδικός: 43029

**1 ton.
1.6m**

- Ικανότητα ανύψωσης: 1 ton./1,6m
- 2 Ρόδες Nylon, με φρένο
- 2 Ράουλα Nylon
- Συνολικό ύψος περονοφόρου: 2080 mm
- Βάρος 214 kg



1.150€ Κωδικός: 43122

**1 ton.
3.0m**

- Ικανότητα ανύψωσης: 1 ton./3m
- 2 Ρόδες Nylon, με φρένο
- 4 Ράουλα Nylon
- Συνολικό ύψος περονοφόρου: 3420 mm
- Βάρος 305 kg

Ηλεκτρικά Περονοφόρα 24V

4.200€ Κωδικός: 43127

**1 ton.
3.0m**



- Ηλεκτρική κίνηση μπρος - πίσω και ηλεκτρική ανύψωση - κάθοδος πιρουινιών
- Ικανότητα ανύψωσης: 1 ton./3 m
- Διάρκεια λειτουργίας με πλήρως φορτισμένη μπαταρία: 4-6 ώρες
- Χρόνος φόρτισης μπαταρίας: 8 ώρες
- Συνολικό ύψος περονοφόρου: 3560 mm
- 3 Ρόδες PU
- Με ενσωματωμένο φορτιστή
- Βάρος 545 kg

4.800€ Κωδικός: 43128

**1.2 ton.
3.3m**



- Ηλεκτρική κίνηση μπρος - πίσω και ηλεκτρική ανύψωση - κάθοδος πιρουινιών
- Ικανότητα ανύψωσης: 1,2 ton./3,3 m
- Διάρκεια λειτουργίας με πλήρως φορτισμένη μπαταρία: 4-6 ώρες
- Χρόνος φόρτισης μπαταρίας: 8 ώρες
- Συνολικό ύψος περονοφόρου: 3860 mm
- 3 Ρόδες PU
- Με ενσωματωμένο φορτιστή
- Βάρος 675 kg

39€ Κωδικός: 631410



- Ικανότητα 180kg
- Τροχοί αέρος Ø 250mm

59€ Κωδικός: 631407



- Ικανότητα 250kg
- Τροχοί PU Foam Ø 250mm

45€ Κωδικός: 631408



- Ικανότητα 250kg
- Τροχοί αέρος Ø 250mm με μεταλλική ζάντα

59€ Κωδικός: 631412



- Ικανότητα 250kg
- Τροχοί αέρος Ø 250mm

75€ Κωδικός: 631409



- Ικανότητα 250kg
- Τροχοί συμπαγείς

ΚΑΡΟΤΣΙ ΓΙΑ ΣΚΑΛΕΣ

Καρότσια Μεταφοράς Αλουμινίου

79€ Κωδικός: 631414



- Ικανότητα 150kg
- Τροχοί αέρος Ø 250mm

99€ Κωδικός: 631417



- Ικανότητα 300kg
- Τροχοί αέρος Ø 250mm με μεταλλική ζάντα

105€ Κωδικός: 631419



- Ικανότητα 300kg
- Τροχοί αέρος Ø 250mm με μεταλλική ζάντα

169€ Κωδικός: 631416



- Ικανότητα 300kg
- Τροχοί αέρος Ø 250mm με μεταλλική ζάντα

2 σε 1



Περιστρεφόμενοι πίσω τροχοί συμπαγείς Ø 125mm

Πλαστική τροχήλατη πλατφόρμα για 200kg (ή 543kg στατικό φορτίο) με 4 ρόδες και 350kg (ή 800kg στατικό φορτίο) με 2 επιπλέον ρόδες



20€ Κωδικός: 631420

Με δυνατότητα επέκτασης κατά μήκος & πλάτος

- Διαστ. πλατφόρμας: 58x38x12 cm
- Βάρος: 2,8 kg

Διαστάσεις

ΚΩΔΙΚΟΣ	631410	631407	631408	631412	631409	631414	631417	631419	631416
ΔΙΑΣΤΑΣΗ A	40 cm	50 cm	50 cm	42 cm	50 cm	30 cm	46 cm	46 cm	46 cm
ΔΙΑΣΤΑΣΗ B	20 cm	25 cm	30 cm	20 cm	25 cm	21 cm	26 cm	26 cm	26 cm
ΔΙΑΣΤΑΣΗ C	55 cm	60 cm	60 cm	58 cm	65 cm	50 cm	51 cm	52 cm	52 cm
ΔΙΑΣΤΑΣΗ D	113 cm	131 cm	114 cm	114 cm	131 cm	117 cm	138 cm	138 cm	131 cm
ΔΙΑΣΤΑΣΗ E	26 cm	28 cm	27 cm	26 cm	37 cm	26 cm	26 cm	26 cm	26 cm
ΔΙΑΣΤΑΣΗ F	47 cm	55 cm	53 cm	46 cm	67 cm	48,5 cm	53 cm	52 cm	52 cm
ΒΑΡΟΣ	8,9 kg	11,9 kg	12,2 kg	13,3 kg	17,7 kg	6,2 kg	10,8 kg	10,7 kg	16,5 kg

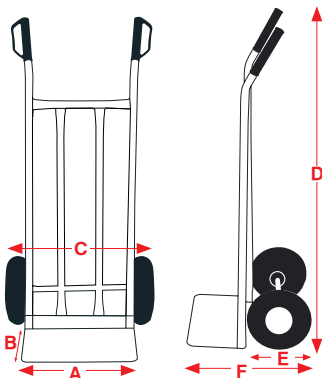

27€ Κωδικός: 631424



- Ικανότητα 90kg
- Τροχοί συμπαγείς Ø 150mm

29€ Κωδικός: 631421



- Ικανότητα 90kg
- Τροχοί TPR Ø 150mm

41€ Κωδικός: 631422



- Ικανότητα 120kg
- Τροχοί TPR Ø 175mm

99€ Κωδικός: 631423



- Ικανότητα 200kg
- Τροχοί TPR Ø 200mm

Διαστάσεις (ανοιχτό)

ΚΩΔΙΚΟΣ	631424	631421	631422	631423
ΔΙΑΣΤΑΣΗ A	39,5 cm	42 cm	48 cm	59 cm
ΔΙΑΣΤΑΣΗ B	24 cm	28 cm	35 cm	42,5 cm
ΔΙΑΣΤΑΣΗ C	38 cm	42 cm	48,5 cm	61 cm
ΔΙΑΣΤΑΣΗ D	108 cm	100 cm	111 cm	130,5 cm
ΔΙΑΣΤΑΣΗ E	15 cm	15 cm	17,5 cm	20 cm
ΔΙΑΣΤΑΣΗ F	41 cm	42 cm	52 cm	61 cm
ΒΑΡΟΣ	5,5 kg	4,0 kg	5,5 kg	11 kg
ΔΙΑΣΤ. ΣΥΣΚ.	400x60/145x720mm	430x200x740mm	450x220x845mm	450x220x845mm

Διαστάσεις (κλειστό)

ΚΩΔΙΚΟΣ	631424	631421	631422	631423
ΔΙΑΣΤΑΣΗ D	71 cm	71 cm	82,5 cm	107,5 cm
ΔΙΑΣΤΑΣΗ F	19 cm	19 cm	22 cm	27 cm

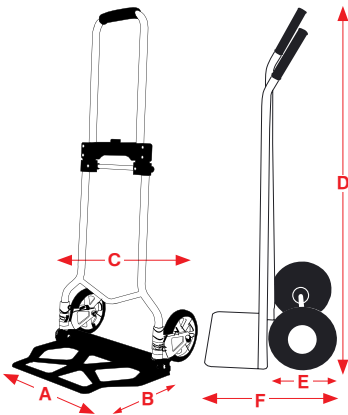

29€ Κωδικός: 631425

- Ικανότητα 150kg
- Τροχοί TPR Ø 100mm



55€ Κωδικός: 631426

- Ικανότητα 300kg
- Τροχοί TPR Ø 125mm



89€ Κωδικός: 631427

Heavy Duty (Βαρ. Τύπου)

- Ικανότητα 350kg
- Τροχοί αέρος Ø 220mm με μεταλλική ζάντα

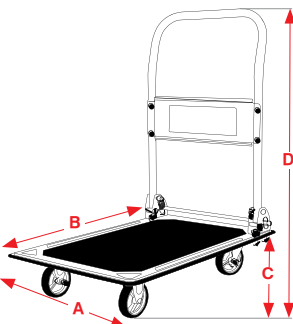

Διαστάσεις

ΚΩΔΙΚΟΣ	631425	631426	631427
ΔΙΑΣΤΑΣΗ A	47 cm	61 cm	61 cm
ΔΙΑΣΤΑΣΗ B	73,5 cm	91 cm	91 cm
ΔΙΑΣΤΑΣΗ C	14 cm	19 cm	27 cm
ΔΙΑΣΤΑΣΗ D	81 cm	86 cm	94 cm
ΒΑΡΟΣ	7,0 kg	14,0 kg	19,0 kg
ΔΙΑΣΤ. ΣΥΣΚ.	735x115/60x475mm	615x135/60x915mm	615x180x915mm

Ανυψωτικοί Υδραυλικοί Πάγκοι

express MACHINERY TOOLS

150 kg

249€ Κωδικός: 43123

- Ποδοκίνητη υδραυλική λειτουργία
- Μέγιστο/ελάχιστο ύψος 740/225 mm
- Διαστάσεις τραπέζιου 740x450x35 mm



300 kg

359€ Κωδικός: 43126

- Ποδοκίνητη υδραυλική λειτουργία
- Μέγιστο/ελάχιστο ύψος 900/340 mm
- Διαστάσεις τραπέζιου 855x500x50 mm



500 kg

439€ Κωδικός: 43801

- Ποδοκίνητη υδραυλική λειτουργία
- Μέγιστο/ελάχιστο ύψος 900/340 mm
- Διαστάσεις τραπέζιου 855x500x50 mm



350 kg

479€ Κωδικός: 43124

- Ποδοκίνητη υδραυλική λειτουργία
- Μέγιστο/ελάχιστο ύψος 1300/350 mm
- Διαστάσεις τραπέζιου 910x500x50 mm



Μηχανοκίνητο Καρότσι 4x4 & Ερπυστριοφόρο

express MACHINERY TOOLS

1.330€ Κωδικός: 63065



- Κινητήρας 196cc • Ισχύς 6,5Hp
- Στροφές 3600 rpm
- Ταχύτητες 3 μπροστά & 1 όπισθεν
- Ανατρεπόμενη καρότσα
- Ωφέλιμο φορτίο 300 kg • Κίνηση στους 4 τροχούς
- Μέγιστη ικανότητα ανάβασης 12° • Διάμετρος τροχών Ø40 cm
- Διαστάσεις κάδου (ΜxΠ) 940x635 mm • Βάρος 145 kg

1.490€ Κωδικός: 63064



- Κινητήρας 196cc • Ισχύς 6,5Hp
- Στροφές 3600 rpm
- Ταχύτητες 3 μπροστά & 1 όπισθεν
- Ανατρεπόμενη καρότσα με υποβοήθηση
- Ωφέλιμο φορτίο 300 kg • Μέγιστη ικανότητα ανάβασης 20°
- Μήκος κάδου 1040 mm max. • Πλάτος κάδου 860 mm max.
- Βάθος κάδου 240/470 mm με προεκτάσεις • Βάρος 178 kg

Ηλεκτρικά Παλάγκα Συρματόσχοινο



ΚΩΔΙΚΟΣ	63020	63021	63022	63024	63025	63026	63027
ΤΥΠΟΣ	XP 125/250	XP 150/300	XP 200/400	XP 250/500	XP 300/600	XP 400/800	XP 500/999
ΙΚΑΝΟΤΗΤΑ ΜΕ:							
-ΜΟΝΟ ΣΥΡΜΑ (kg/m)	125/12	150/18	200/12	250/18	300/18	400/18	500/18
-ΔΙΠΛΟ ΣΥΡΜΑ (kg/m)	250/6	300/9	400/6	500/9	600/9	800/9	999/9
ΙΣΧΥΣ (W)	500	550	1000	1000	1050	1300	1600
ΤΑΣΗ (V/Hz)	230/50	230/50	230/50	230/50	230/50	230/50	230/50
ΤΑΧ. ΑΝΥΨ. (m/min)	8 / 4	8 / 4	8 / 4	8 / 4	8 / 4	8 / 4	8 / 4
ΜΗΚΟΣ ΣΥΡΜ. (m)	12	18	12	18	18	18	18
ΠΑΧΟΣ ΣΥΡΜ. (mm)	3	3	4	4	4,5	5	6
ΔΙΑΣΤ. ΣΥΣΚ. (cm)	35x14x22	37x14x23	41x15x24	41x15x24	41x17x26	44x33x27	55x24x35
ΒΑΡΟΣ (kg)	10	12	15,5	17	18	19,5	33
ΤΙΜΗ	75 €	89 €	109 €	119 €	129 €	159 €	259 €

ΣΚΑΛΑ ΣΤΗΡΙΞΗΣ

260cm - 330cm



119€

Κωδικός: 63051

ΒΡΑΧΙΟΝΑΣ ΠΑΛΑΓΚΟΥ 75cm

29€

Κωδικός: 43049

μέγιστο βάρος ανύψωσης 600kg



ΒΡΑΧΙΟΝΑΣ ΠΑΛΑΓΚΟΥ ΤΗΛΕΣΚΟΠΙΚΟΣ 75-110cm

35€

Κωδικός: 63015

μέγιστο βάρος ανύψωσης 600kg στα 75cm και 250kg στα 110cm



ΒΡΑΧΙΟΝΑΣ ΠΑΛΑΓΚΟΥ 75cm ΒΑΡΕΩΣ ΤΥΠΟΥ

39€

Κωδικός: 43050

μέγιστο βάρος ανύψωσης 1000kg Κατάλληλο για κωδ.: 63027



Παλάγκα Αλυσίδας / Κρικοπάλαγκα

Παλάγκα Αλυσίδας Χειρός

69€

Κωδικός: 63054

ΙΚΑΝ. ΑΝΥΨΩΣΗΣ **1TON.**

99€

Κωδικός: 63055

ΙΚΑΝ. ΑΝΥΨΩΣΗΣ **2TON.**

ΚΩΔΙΚΟΣ	63054	63055
ΙΚΑΝ. ΑΝΥΨ. (ton.)	1	2
ΥΨΟΣ ΑΝΥΨ. (m)	3	3
ΑΛΥΣΙΔΕΣ ΦΟΡΤΙΟΥ	1	1
Ø ΑΛΥΣΙΔΑΣ (mm)	6	8
ΔΙΑΣΤ. ΣΥΣΚ. (cm)	23x18x17,7	28x21x20
ΒΑΡΟΣ Κ/Μ (kg)	11,5/12,1	18/18,4

Κρικοπάλαγκα

75€

Κωδικός: 63056

ΙΚΑΝ. ΑΝΥΨΩΣΗΣ **0.75TON.**

99€

Κωδικός: 63057

ΙΚΑΝ. ΑΝΥΨΩΣΗΣ **1.5TON.**

149€

Κωδικός: 63058

ΙΚΑΝ. ΑΝΥΨΩΣΗΣ **3TON.**

ΚΩΔΙΚΟΣ	63056	63057	63058
ΙΚΑΝ. ΑΝΥΨ. (ton.)	0,75	1,5	3
ΥΨΟΣ ΑΝΥΨ. (m)	1,5	1,5	1,5
ΒΑΡΟΣ ΔΟΚΙΜΗΣ (KN)	9,2	18,4	36,8
ΑΛΥΣΙΔΕΣ ΦΟΡΤΙΟΥ	1	1	1
Ø ΑΛΥΣΙΔΑΣ (mm)	6	8	10
ΒΑΡΟΣ (kg)	6,3	11	18,7

Βίντσι Τρέιλερ



20€

Κωδικός: 63013

ΙΚΑΝΟΤΗΤΑ ΕΛΞΗΣ **545 kg**

Συνοδεύεται με συρματόσχοινο Ø 4x10m



32€

Κωδικός: 63014

ΙΚΑΝΟΤΗΤΑ ΕΛΞΗΣ **1134 kg**

Συνοδεύεται με συρματόσχοινο Ø 5x10m



195€ Κωδικός: 63071

120Lt.

- 500 Watt
- 120 Lt.
- Μαντεμένιο γρανάζι (στεφάνι) κάδου
- Στόμιο κάδου Ø 325 mm
- Τροχός Ø 20 cm
- Βάρος 47,5 kg

215€ Κωδικός: 63072

140Lt.

- 550 Watt
- 140 Lt.
- Μαντεμένιο γρανάζι (στεφάνι) κάδου
- Στόμιο κάδου Ø 385 mm
- Τροχός Ø 20 cm
- Βάρος 51 kg



259€ Κωδικός: 63073

180Lt.

- 800 Watt
- 180 Lt.
- Μαντεμένιο γρανάζι (στεφάνι) κάδου
- Με ποδοπεντάλ
- Στόμιο κάδου Ø 390 mm
- Τροχός Ø 22.5 cm
- Βάρος 64 kg

279€ Κωδικός: 63074

200Lt.

- 850 Watt
- 200 Lt.
- Μαντεμένιο γρανάζι (στεφάνι) κάδου
- Με ποδοπεντάλ
- Στόμιο κάδου Ø 390 mm
- Τροχός Ø 22.5 cm
- Βάρος 67 kg

Μπετονιέρα Καρότσι



Φωτο 1
(με το stand)

- ✓ Τροχήλατη μπετονιέρα 160 Lt. που μπορεί να χρησιμοποιηθεί και σαν καρότσι για τη μεταφορά του υλικού

279€ Κωδικός: 63067

160Lt.

- 650 Watt
- 160 Lt.
- Μαντεμένιο γρανάζι (στεφάνι) κάδου
- Στόμιο κάδου Ø 390 mm
- Τροχός Ø 20 cm
- Βάρος 53 kg



Φωτο 2 (πίσω όψη χωρίς το stand)

Σημείωση:

Οι τιμές περιλαμβάνουν το stand (βάση στήριξης)

490€

Κωδικός:
63069



Σιλικονούχο πέλαμα για κυβόλιθους

Κιτ τροχών

- Κινητήρας 196cc
- Διάσταση πέλματος 520x445mm
- Δύναμη δόνησης 13 KN
- Συνοδεύεται με κιτ τροχών και σιλικονούχο πέλαμα για κυβόλιθους
- Βάρος Κ/Μ: 82/91 kg
- Διαστ. συσκ.: 475x700x585 mm

850€

Κωδικός:
63068



Κιτ τροχών

- Κινητήρας 149cc
- Διάσταση πέλματος 355x280mm
- Δύναμη δόνησης 18 KN
- Συνοδεύεται με κιτ τροχών
- Βάρος Κ/Μ: 82/102 kg
- Διαστ. συσκ.: 765x632x1020 mm

Κόφτες Πλακιδίων

BÜLLE
MACHINERY - TOOLS

- Κεφαλή με ρουλεμάν



25€

Κωδικός:
626101

- Κοπή 0°- 45°: 400/280 mm
- Βάρος: 3,7 kg

29€

Κωδικός:
626102

- Κοπή 0°- 45°: 600/420 mm
- Βάρος: 5,3 kg

49€

Κωδικός:
626104

- Κοπή 0°- 45°: 600/420 mm
- Βάρος: 9,0 kg



- Με μοιρογνωμόνιο 0°- 45°
- Επεκτεινόμενα μπράτσα για καλύτερη στήριξη

55€

Κωδικός:
626105

- Κοπή 0°- 45°: 750/525 mm
- Βάρος: 9,9 kg

- Ρύθμιση γωνίας από -45° έως +45°
- Ρύθμιση ύψους κοπής
- Βραχίονας για ευκολότερη κοπή μεγαλύτερων πλακιδίων
- Δίσκος κοπής με ρουλεμάν
- Βάση αλουμινίου



119€

Κωδικός:
626109

- Κοπή 0° / 45°: 630/445 mm
- Βάρος: 10 kg

139€

Κωδικός:
626110

- Κοπή 0° / 45°: 750/525 mm
- Βάρος: 12,3 kg

159€

Κωδικός:
626111

- Κοπή 0° / 45°: 950/670 mm
- Βάρος: 13 kg

- Ρύθμιση γωνίας από -45° έως +45°
- Ρύθμιση ύψους κοπής ανάλογα με το πάχος του πλακιδίου
- 4 βραχίονες για εύκολη κοπή των μεγάλων πλακιδίων
- Δίσκος κοπής με ρουλεμάν
- Βάση αλουμινίου

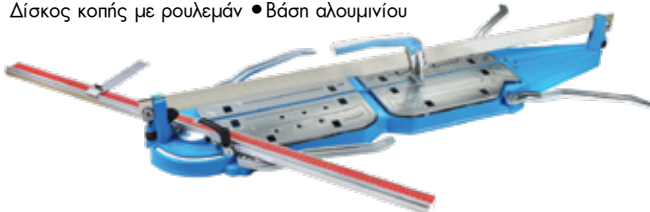

199€

Κωδικός:
626112

- Κοπή 0° έως 45°: 1510/1060 mm
- Βάρος: 19,3 kg

- Με μοιρογνωμόνιο 0°- 45°
- Κεφαλή με 6 ρουλεμάν κλειστού τύπου
- Πρισματικός οδηγός για ομαλή και εύκολη κύλιση κεφαλής
- Βάση αλουμινίου



59€

Κωδικός:
626107

- Κοπή 0°- 45°: 600/420 mm
- Βάρος: 6,0 kg

69€

Κωδικός:
626108

- Κοπή 0°- 45°: 900/635 mm
- Βάρος: 7,9 kg

Κόφτης Πλακιδίων Ηλεκτρικός Υγρής Κοπής

379€

Κωδικός:
626120



- Ισχύς 1200 W
- Δίσκος Ø 230x25,4 mm, γενικής χρήσης
- Στροφές 2950 rpm
- Μήκος Κοπής 920 mm
- Ύψος κοπής 45/42 mm (90°/45°)
- Τραπεζί 950x390 mm
- Βάρος 50 kg

Φορτιστές Μπαταριών Κατάλληλοι για μπαταρίες μολύβδου

eXpress MACHINERY - TOOLS



ΚΩΔΙΚΟΣ	65638	65678	65679
ΤΥΠΟΣ	CG-1106S	CT-20	CT-30
ΤΑΣΗ ΦΟΡΤΙΣΗΣ (V)	6/12	12/24	12/24
ΙΣΧΥΣ (Watt)	100	240	450
ΡΕΥΜΑ ΦΟΡΤ. (A)	6	20	30
ΡΕΥΜΑ ΦΟΡΤ. EN 60335 (A)	4	9(12V) / 7(24V)	15(12V) / 13(24V)
ΦΟΡΤΙΣΗ ΜΠΑΤ. ΧΩΡΗΤ. (Ah)	50	180	220
ΔΙΑΣΤΑΣΕΙΣ (Π x Μ x Υ) (cm)	17,5x9,5x19	29x25,5x23	29x25,5x23
ΒΑΡΟΣ (kg)	1,7	4,1	5,5
ΤΙΜΗ	25€	49€	65€

Φορτιστές - Εκκινητές Μπαταριών Κατάλληλοι για μπαταρίες μολύβδου

IMPERIA MACHINERY - TOOLS



ΚΩΔΙΚΟΣ	65639	65635	65615
ΤΥΠΟΣ	CT-70S	CF-400	CF-600
ΤΑΣΗ ΦΟΡΤΙΣΗΣ / ΕΚΚΙΝΗΣΗΣ (V)	12/24	12/24	12/24
ΙΣΧΥΣ (Watt)	1300	1100	1500
ΡΕΥΜΑ ΦΟΡΤΙΣΗΣ (A)	38	35	45
ΡΕΥΜΑ ΕΚΚΙΝΗΣΗΣ (A) (12V/24V)	200	300	500
ΦΟΡΤΙΣΗ ΜΠΑΤΑΡΙΑΣ ΧΩΡΗΤ. (Ah)	500	450	750
ΔΙΑΣΤΑΣΕΙΣ (Π x Μ x Υ) (cm)	31,5x31,5x26	31x26x60	32x28x69
ΒΑΡΟΣ (kg)	9,5	19	22
ΤΙΜΗ	119€	179€	219€

Αυτόματι Ηλεκτρονικοί Φορτιστές Μπαταριών

Ηλεκτρονικοί φορτιστές με ενσωματωμένο μικροεπεξεργαστή διάγνωσης των αναγκών της μπαταρίας και επιλογή του κατάλληλου τρόπου - σταδίου φόρτισης ανάλογα με τις ανάγκες της. Έχουν τη δυνατότητα να επαναφέρουν μπαταρίες με χαμηλό φορτίο, να κάνουν αποθείωση στοιχείων μπαταρίας, να συντηρούν μπαταρίες σε πλήρη φόρτιση για όσο διάστημα δεν χρησιμοποιούνται. Κατάλληλοι για φόρτιση και συντήρηση όλων των τύπων μπαταριών, συμπεριλαμβανομένων των μπαταριών μολύβδου-οξέος, WET, GEL, AGM, VRLA.

eXpress MACHINERY - TOOLS



6/12V
4A

39€ Κωδ.: 60120

- Ρεύμα φόρτισης 4A
- Για μπαταρίες 6V & 12V χωρητικότητας έως 120 Ah
- Κατάλληλος και για μπαταρίες LITHIUM (λιθίου)
- Φόρτιση 8 σταδίων + στάδιο συντήρησης
- Με ψηφιακή (LCD) οθόνη πολλαπλών ενδείξεων
- Προστασία από ανεστραμμένη πολικότητα, υπέρταση, υπερθέρμανση, βραχυκύκλωμα
- Ελάχιστη τάση έναρξης φόρτισης 1,5V

Η εταιρεία Forelectronica srl - BC Battery controller έχει μια πολύχρονη εμπειρία στον σχεδιασμό και κατασκευή φορτιστών μπαταρίας και λοιπών ηλεκτρονικών συσκευών για την αυτοκίνηση και την μοτοσυκλέτα. Οι φορτιστές της είναι 100% made in Italy & διακρίνονται για τον πρωτοποριακό σχεδιασμό & την τεχνολογία τους.

BC BATTERY CONTROLLER
Made in Italy

12V
5A

65€ Κωδ.: 65676

- Ρεύμα φόρτισης 5A (αυτοκίνητα) & 1A (μηχανές)
- Για μπαταρίες 12V χωρητικότητας έως 160 Ah
- Με μικροεπεξεργαστή 8 σταδίων
- 4 προγράμματα (αυτοκίνητο, μηχανή, αυτοκίνητο start&stop, διατήρηση στοιχείων μνήμης οχήματος)
- Προστασία από ανεστραμμένη πολικότητα, υπερθέρμανση, βραχυκύκλωμα
- Ελάχιστη τάση έναρξης φόρτισης 1,5V

12V
10A

95€ Κωδ.: 65677

- Ρεύμα φόρτισης 10A (αυτοκίνητα) & 1A (μηχανές)
- Για μπαταρίες 12V χωρητικότητας έως 200 Ah
- Με μικροεπεξεργαστή 8 σταδίων
- 4 προγράμματα (αυτοκίνητο, μηχανή, αυτοκίνητο start&stop, διατήρηση στοιχείων μνήμης οχήματος)
- Προστασία από ανεστραμμένη πολικότητα, υπερθέρμανση, βραχυκύκλωμα
- Ελάχιστη τάση έναρξης φόρτισης 1,5V

Φορτιστές - Συντηρητές Μπαταριών



- Αυτόματοι με μικροεπεξεργαστή • Ταχύτερη φόρτιση • Ασφαλέστεροι • Φιλικό στο περιβάλλον

Ηλεκτρονικοί φορτιστές Schumacher* τεχνολογίας speed charge που διασφαλίζουν έως και 3 φορές ταχύτερη και ασφαλέστερη φόρτιση από τους συμβατικούς φορτιστές. Κατάλληλοι για μπαταρίες AGM, GEL, CALCIUM/WET, START & STOP. Όλα τα μοντέλα φορτίζουν μπαταρίες με πολύ χαμηλή τάση έως και 0,5V. Η διαδικασία φόρτισης πολλαπλών σταδίων διασφαλίζει σωστή και ασφαλή φόρτιση και κρατά την μπαταρία πλήρως φορτισμένη και έτοιμη για χρήση. Παρέχουν προστασία έναντι ανεστραμμένης πολικότητας, βραχυκύκλωμα, θερμική προστασία και αυτόματη διακοπή φόρτισης.

* Η εταιρεία Schumacher Electric Corporation με έδρα στο Mount Prospect-Illinois-ΗΠΑ είναι πρωτοπόρα στην Αμερική στον τομέα των φορτιστών μπαταρίας και άλλων συσκευών που σχετίζονται με τον ευρύτερο τομέα της αυτοκίνησης. Με πολυετή εμπειρία από το 1947 και με προϊόντα υψηλής τεχνολογίας, επεκτείνεται δυναμικά και στην αγορά της Ευρώπης.

12V
6A
79€ Κωδ.: 60142



MOD.: SPI 6

- Ρεύμα φόρτισης 6A
- Για μπαταρίες 12V χωρητικότητας έως 130 Ah
- Με ψηφιακή οθόνη πολλαπλών ενδείξεων
- Διαστάσεις: 190x140x65 mm
- Βάρος: 1,1 kg

12V
15A
115€ Κωδ.: 60143



MOD.: SPI 15S

- Ρεύμα φόρτισης 15A
- Για μπαταρίες 12V χωρητικότητας έως 230 Ah
- Με ψηφιακή οθόνη πολλαπλών ενδείξεων
- Διαστάσεις: 190x140x65 mm
- Βάρος: 1,47 kg

✓ Με Power Supply Mode (10A) που κρατά σταθερή τάση στα 13,6V και εμποδίζει την αποφόρτιση της μπαταρίας των αυτοκινήτων στις εκθέσεις αντιπροσωπειών

12V
15A
135€ Κωδ.: 60144



MOD.: SPI 1224

- Ρεύμα φόρτισης 15A (@12V) & 10A (@24V)
- Για μπαταρίες 12V & 24V χωρητ. έως και 230 Ah
- Με ψηφιακή οθόνη πολλαπλών ενδείξεων
- Διαστάσεις: 190x140x65 mm
- Βάρος: 1,5 kg

Jump starter (εκκινητής) & Powerbank



12V
7500mAh
69€ Κωδ.: 60130

- 12V • 7500mAh
- Στιγμιαίο ρεύμα: 400 A
- Ρεύμα εκκίνησης: 200 A
- Ρεύμα εξόδου: (5V/2A), (QC 3.0), (12V εκκίνηση)
- Ρεύμα εισόδου: 5V/2A
- Κατάλληλο για εκκίνηση κινητήρων βενζίνης έως 4000 cc & πετρελαίου έως 2000 cc

Συνοδεύεται με πλούσιο εξοπλισμό



12V
12000mAh
75€ Κωδ.: 60114

- 12V • 12000mAh
- Στιγμιαίο ρεύμα: 400 A
- Ρεύμα εκκίνησης: 200 A
- Ρεύμα εξόδου: (5V/2A), (19V/3,5A)
- Ρεύμα εισόδου: 14V/1A, 5V/1A
- Κατάλληλο για εκκίνηση βενζινοκίνητων οχημάτων & πετρελαίου (≤ 3 λίτρων)

Συνοδεύεται με πλούσιο εξοπλισμό



12V
13800mAh
85€ Κωδ.: 60131

- 12V • 13800mAh
- Στιγμιαίο ρεύμα: 600 A
- Ρεύμα εκκίνησης: 300 A
- Ρεύμα εξόδου: (5V/2A), (12V/5A) (QC 3.0), (12V εκκίνηση)
- Ρεύμα εισόδου: 5V/2A
- Κατάλληλο για εκκίνηση κινητήρων βενζίνης έως 6000 cc & πετρελαίου έως 4000 cc

Συνοδεύεται με πλούσιο εξοπλισμό



12V
15000mAh
85€ Κωδ.: 60113

- 12V • 15000mAh
- Στιγμιαίο ρεύμα: 600 A
- Ρεύμα εκκίνησης: 300 A
- Ρεύμα εξόδου: (5V/2A), (12V/12A), (19V/3,5A)
- Ρεύμα εισόδου: 14V/1A
- Κατάλληλο για εκκίνηση βενζινοκίνητων οχημάτων & πετρελαίου (≤ 5 λίτρων)

Συνοδεύεται με πλούσιο εξοπλισμό



12V
21000mAh
115€ Κωδ.: 60132

- 12V • 21000mAh
- Στιγμιαίο ρεύμα: 800 A
- Ρεύμα εκκίνησης: 400 A
- Ρεύμα εξόδου: (5V/2.1A), (5V/1A), (19V/3A), (12V εκκίνηση)
- Ρεύμα εισόδου: 5V/2A
- Κατάλληλο για εκκίνηση κινητήρων βενζίνης έως 8000 cc & πετρελαίου έως 6000 cc

Συνοδεύεται με πλούσιο εξοπλισμό



12V / 24V
30000mAh
195€ Κωδ.: 60133

- 12V/24V • 30000mAh
- Στιγμιαίο ρεύμα: 1000 A
- Ρεύμα εκκίνησης: 500 A
- Ρεύμα εξόδου: (5V/2.1A), (5V/1A) (12V/5A), (12V/24V εκκίνηση)
- Ρεύμα εισόδου: 12V-24V / 2A
- Κατάλληλο για εκκίνηση κινητήρων βενζίνης έως 13000 cc & πετρελαίου έως 13000 cc

Συνοδεύεται με πλούσιο εξοπλισμό

Στις αναγραφόμενες τιμές συμπεριλαμβάνεται Φ.Π.Α. Για το κόστος μεταφορικών, συναρμολόγησης ή εγκατάστασης (όταν απαιτείται) αλλά και για το χρόνο διαθεσιμότητας του προϊόντος στο χώρο του καταστήματος, επικοινωνείτε με το κατάστημα.

1,5m • Μέγιστο φορτίο **600 kg** • Επιφάνεια εργασίας από MDF πάχους 28mm • Επένδυση επιφάνειας εργασίας με PVC υψηλής αντοχής • Κάλυψη σόκορου επιφάνειας με PVC • Ρυθμιζόμενο καθ' ύψος ±40 mm • Ηλεκτροστατική Βαφή με χρώματα βιομηχανικής χρήσης

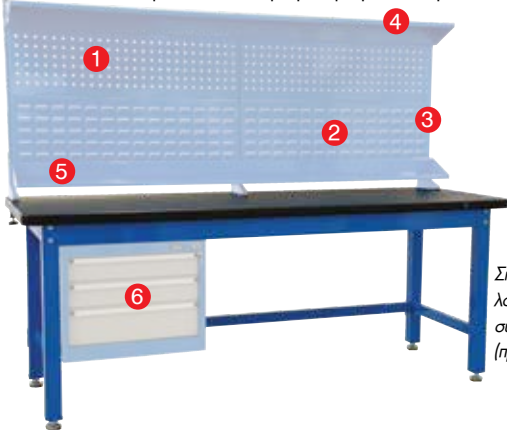

Πάγκος 1,5m

169€
Κωδ.: 66401
WB-15L

Σημ.: Οι διάτρητες πλάτες, λοιπά εξαρτήματα και συρταριές είναι optional (προαιρετικός εξοπλισμός).

2m • Μέγιστο φορτίο **1000 kg**. • Επιφάνεια εργασίας από MDF πάχους 53mm • Επένδυση επιφάνειας εργασίας με PVC υψηλής αντοχής • Κάλυψη σόκορου επιφάνειας με PVC • Ρυθμιζόμενο καθ' ύψος ±40 mm • Ηλεκτροστατική Βαφή με χρώματα βιομηχανικής χρήσης



Πάγκος 2m

259€
Κωδ.: 66405
WB-21M

Σημ.: Οι διάτρητες πλάτες, λοιπά εξαρτήματα και συρταριές είναι optional (προαιρετικός εξοπλισμός).

ΟΡΤΙΟΝΑΛ (ΠΡΟΕΡΑΙΤΙΚΟΣ) ΕΞΟΠΛΙΣΜΟΣ

1 Πλάτη διάτρητη για στριγμάτα



17€ Κωδικός: 66415

(Π) 712 x (Υ) 299 mm
Απαιτούνται 4 τεμ. για πλήρη σύνθεση

2 Πλάτη διάτρητη για σκαφάκια



17€ Κωδικός: 66416

(Π) 712 x (Υ) 299 mm
Απαιτούνται 4 τεμ. για πλήρη σύνθεση

3 Κολώνα



15€ Κωδικός: 66414

Απαιτούνται 3 τεμ. για πλήρη σύνθεση

4 Μετώπη



24€ Κωδικός: 66410

5 Κάτω Ράφι



23€ Κωδικός: 66412

6 Συρταριές σταθερές και για τους 2 πάγκους

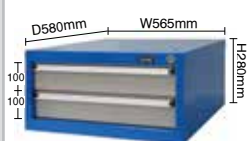

Με 2 συρτάρια

129€ Κωδικός: 66402

(στερεώνονται κάτω από το τραπέζι του πάγκου)

7 Πλάτη διάτρητη για στριγμάτα



22€ Κωδικός: 66417

(Π) 1012 x (Υ) 299 mm
Απαιτούνται 4 τεμ. για πλήρη σύνθεση

8 Πλάτη διάτρητη για σκαφάκια



22€ Κωδικός: 66418

(Π) 1012 x (Υ) 299 mm
Απαιτούνται 4 τεμ. για πλήρη σύνθεση

9 Κολώνα



15€ Κωδικός: 66414

Απαιτούνται 3 τεμ. για πλήρη σύνθεση

10 Μετώπη



31€ Κωδικός: 66411

11 Κάτω Ράφι



30€ Κωδικός: 66413



Με 3 συρτάρια

179€ Κωδικός: 66406

(στερεώνονται κάτω από το τραπέζι του πάγκου)

Πάγκοι Εργασίας με Πλάτη και Συρτάρια



75€ Κωδικός: 47613

Μέγιστο φορτίο **100 kg**

✓ Προτείνεται για ερασιτεχνική χρήση



- Σταθερή συναρμογή με βίδες
- Επιφάνεια εργασίας από MDF 12mm
- Διάτρητη πλάτη από MDF 4,5mm

• Διαστάσεις προϊόντος: 120 x 60 x 156 cm



125€ Κωδικός: 47614

Ενισχυμένος, Μέγιστο φορτίο **200 kg**

✓ Προτείνεται για ερασιτεχνική & ημιεπαγγελματική χρήση



- Σταθερή συναρμογή με βίδες
- Επιφάνεια εργασίας από μαύρο MDF 18mm
- Διάτρητη πλάτη από MDF 8mm
- Διαστάσεις προϊόντος: 113 x 61,5 x 158 cm

Καρότσια Εργαλείων

79€ Κωδικός: 66427

ΜΕ ΡΑΦΙΑ



- Συνολικές διαστάσεις ΜxΠxΥ: 719x365x780mm
- Διαστ. ραφιών ΜxΠxΥ: 719x365x85mm
- Βάρος: 13 kg

169€ Κωδικός: 66429

ΣΥΝΘΕΤΟ



- Συνολικές διαστάσεις ΜxΠxΥ: 705 x 370 x 830 mm
- 2 συρτάρια με διαστάσεις ΜxΠxΥ: 587x325x60 mm
- Βάρος: 27,5 kg

Εργαλειοφόρας 7 συρταριών

259€ Κωδικός: 66436

Special Promotion



7 Συρταριών

- Συνολικές διαστάσεις με τροχούς & χειρολαβή ΜxΠxΥ: 770 x 460 x 980 mm
- 5 συρτάρια με διαστάσεις ΜxΠxΥ: 576 x 400 x 70 mm
- 2 συρτάρια με διαστάσεις ΜxΠxΥ: 576 x 400 x 146 mm
- Βάρος: 53 kg

Εργαλειοφόρες

259€ Κωδικός: 66420



5 Συρταριών με ρουλεμάν

- Συνολικές διαστάσεις με τροχούς ΜxΠxΥ: 680 x 458 x 812 mm
- Βάρος: 40,7 kg

279€ Κωδικός: 66421



6 Συρταριών με ρουλεμάν

- Συνολικές διαστάσεις με τροχούς ΜxΠxΥ: 680 x 458 x 945 mm
- Βάρος: 46 kg

299€ Κωδικός: 66423



7 Συρταριών με ρουλεμάν

- Συνολικές διαστάσεις με τροχούς ΜxΠxΥ: 680 x 458 x 945 mm
- Βάρος: 48,5 kg

Φορητές Εργαλειοθήκες



32€

Κωδικός: 66425

- **5 Θέσεων**
- Διαστ. ΜxΠxΥ: 495x200x290 mm
- Βάρος: 5,5 kg



55€

Κωδικός: 66426

- **Με 3 Συρτάρια**
- Διαστ. ΜxΠxΥ: 522x220x302 mm
- Βάρος: 5,5 kg

Γερανάκια Υδραυλικά



1000kg

ΠΤΥΣΣΟΜΕΝΟ

215€ Κωδικός: 60655

- Ικανότητα ανύψωσης 1000kg
- Ύψος ανύψ. max. 2m
- Ύψος μηχαν. 1,55m
- Βάρος 65kg



1000kg

570€ Κωδικός: 46131

- Ικανότητα ανύψωσης 1000kg
- Ύψος ανύψ. max. 2,5m
- Ύψος μηχαν. 1,6m
- Βάρος 93kg

ΑΡΤΑΝΗ ΚΙΝΗΤΗΡΑ ΜΕ ΕΜΒΟΛΟ

Ικανότητα 680kg

25€ Κωδικός: 60657



ΤΡΑΒΕΡΣΑ ΜΕ ΔΥΟ ΓΑΤΖΟΥΣ

Ικανότητα 500kg

89€ Κωδικός: 60658



Ανυψωτικά Μοτοσυκλέτας

ΜΕ ΠΟΔΟΚΙΝΗΤΗ ΥΔΡΑΥΛΙΚΗ ΑΝΤΛΙΑ

- Μηχανική μέγγενη για τη συγκράτηση του εμπρός τροχού της μοτοσυκλέτας • Βάρος Κ/Μ: 122/157 Kg

590€ Κωδικός: 46129 **400kg**

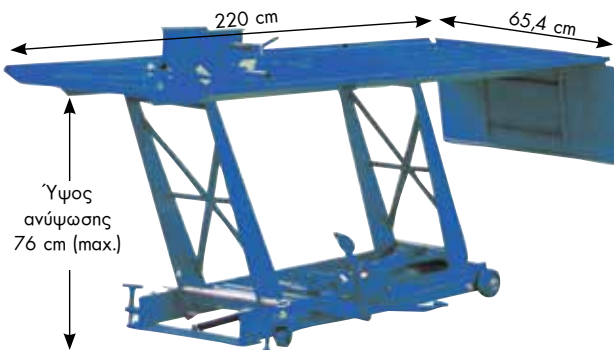

ΜΕ ΑΝΤΛΙΑ ΑΕΡΟΣ & ΠΟΔΟΚΙΝΗΤΗ ΑΝΤΛΙΑ (ΑΕΡΟΥΔΡΑΥΛΙΚΟ)

- Μηχανική μέγγενη για τη συγκράτηση του εμπρός τροχού της μοτοσυκλέτας • Βάρος Κ/Μ: 141/179 Kg

650€ Κωδικός: 631505 **450kg**



Stand Κινητήρων

- Ικανότητα: 680 kg
- Διαστάσεις συσκ.: 860x420x130 mm
- Βάρος 33,6 kg

115€

Κωδικός: 60620



Σασμανόγρυλλος

- Ικανότητα ανύψωσης: 500 kg
- Μέγιστο/ελάχιστο ύψος 1950/1135 mm
- Βάρος 28 kg

169€

Κωδικός: 60627



Ανυψωτικός Πάγκος

300 kg **319€** Κωδικός: 631445

- Ποδοκίνητη υδραυλική λειτουργία
- Μέγιστο/ελάχιστο ύψος 800/265 mm
- Διαστάσεις τραπέζιού 810x500 mm



Πρέσες Υδραυλικές



10 ton. (πάγκου)

280€ Κωδικός: 60625

- Χειροκίνητη αντλία
- Διαδρ. εμβόλου 175mm
- Βάρος 45 kg



12 ton.

370€ Κωδικός: 60628

- Χειροκίνητη αντλία
- Διαδρ. εμβόλου 175mm
- Βάρος 68 kg



20 ton.

450€ Κωδικός: 60622

- Χειροκίνητη αντλία
- Διαδρ. εμβόλου 185mm
- Βάρος 96 kg



20 ton.

490€ Κωδικός: 60659

- Χειροκίνητη & Πνευματική
- Διαδρ. εμβόλου 185mm
- Βάρος 98 kg

Πρέσες Βαρέως Τύπου



20 ton.
Βαρ. Τύπου

640€ Κωδικός: 60623

- Χειροκίνητη αντλία
- Διαδρ. εμβόλου 190mm
- Βάρος 99 kg



20 ton.
Βαρ. Τύπου

830€ Κωδικός: 60660

- Χειροκίνητη & Ποδοκίνητη
- Διαδρ. εμβόλου 190mm
- Βάρος 106 kg



30 ton.
Βαρ. Τύπου

820€ Κωδικός: 60624

- Χειροκίνητη & Πνευματική
- Διαδρ. εμβόλου 150mm
- Βάρος 124 kg



30 ton.
Βαρ. Τύπου

970€ Κωδικός: 60661

- Χειροκίνητη & Ποδοκίνητη
- Διαδρ. εμβόλου 160mm
- Βάρος 129 kg

ΣΥΜΠΙΕΣΟΜΕΤΡΟ ΒΕΝΖΙΝΗΣ



29€ Κωδικός: 631506

- Σπειρώματα: M10x1.0, M12x1.25, M14x1.25, M18x1.5

ΣΥΜΠΙΕΣΟΜΕΤΡΟ ΠΕΤΡΕΛΑΙΟΥ



79€ Κωδικός: 631500

- Μετρητής πίεσης για κινητήρες Diesel
- 14 αντάπτορες

Υδραυλική Εξολκεία

- Με 360° περιστρεφόμενη λαβή αντλίας και κεντραδόρο για εύκολη τοποθέτηση
- Δυνατότητα τοποθέτησης σε όλες τις θέσεις



BÜLLE
MACHINERY - TOOLS

5 TON.

65€

Κωδ.: 43373

10 TON.

105€

Κωδ.: 43374

Καροτσόγυρλλοι

39€ Κωδικός: 60604

2 ton.

- 360° περιστρεφόμενη λαβή



52€ Κωδικός: 60607

2 ton.

- Με αργή - ομαλή κάθοδο



65€ Κωδικός: 60619

3 ton.



119€ Κωδικός: 60614

3 ton.
Βαρέως τύπου

- Επαγγελματικός



139€ Κωδικός: 40623

3 ton.
Quick Lift

- Επαγγελματικός



Με πεντάλ ταχείας ανύψωσης βραχίονα (χωρίς φορτία)

Καροτσόγυρλλοι χαμηλού προφίλ

47€ Κωδικός: 60648

2 ton.

- Χαμηλού προφίλ (85mm)



- Περιστρεφόμενη λαβή

62€ Κωδικός: 60608

2 ton.

- Χαμηλού προφίλ (89mm)



295€ Κωδικός: 60649

2 ton.

- Χαμηλού προφίλ (76mm)
- Βαρέως Τύπου Επαγγελματικός ολικό μήκος (1m)



159€ Κωδικός: 60605

2.5 ton.

- Χαμηλού προφίλ (75mm)
- Επαγγελματικός, Βαρ. τύπου
- Διπλής αντλίας



199€ Κωδικός: 60615

3 ton.

- Χαμηλού προφίλ (98mm)
- Επαγγελματικός, Βαρ. τύπου
- Διπλής αντλίας



Καροτσόγυρλλος Υψηλής Ανύψωσης

285€ Κωδικός: 60612

2 ton.

- Επαγγελματικός, Βαρέως τύπου
- Μακρός, υψηλής ανύψωσης (800mm)
- Ποδοπεντάλ



Καροτσόγυρλλοι Αλουμινίου

129€ Κωδικός: 60650

1.5 ton.

- Σασί αλουμινίου (ελαφρύ)
- Compact διαστάσεων
- Γρήγορη ανύψωση με διπλή αντλία



179€ Κωδικός: 60611

2.5 ton.

- Σασί αλουμινίου (ελαφρύ)
- Compact διαστάσεων



Γρύλλος Οχημάτων Off-Road (4x4)



69€ Κωδικός: 60653

ΚΩΔΙΚΟΣ	60653
ΙΚΑΝΟΤΗΤΑ (ton.)	2
ΕΛΑΧ. ΥΨΟΣ (mm)	130
ΜΕΓ. ΥΨΟΣ (mm)	1060
ΔΙΑΣΤ. ΣΥΣΚ. (mm)	1255x250x145
ΒΑΡΟΣ (kg)	13

Ψαλιδωτοί Γρύλλοι



1 ton.

13€ Κωδικός: 60651

ΚΩΔΙΚΟΣ	60651
ΙΚΑΝΟΤΗΤΑ (ton.)	1
ΕΛΑΧΙΣΤΟ ΥΨΟΣ (mm)	88
ΜΕΓΙΣΤΟ ΥΨΟΣ (mm)	380
ΔΙΑΣΤΑΣΕΙΣ ΣΥΣΚ. (mm)	500x455x255
ΒΑΡΟΣ Κ/Μ (kg)	2,5/2,8

2 ton.

19€ Κωδικός: 60652

ΚΩΔΙΚΟΣ	60652
ΙΚΑΝΟΤΗΤΑ (ton.)	2
ΕΛΑΧΙΣΤΟ ΥΨΟΣ (mm)	120
ΜΕΓΙΣΤΟ ΥΨΟΣ (mm)	395
ΔΙΑΣΤΑΣΕΙΣ ΣΥΣΚ. (mm)	660x470x260
ΒΑΡΟΣ Κ/Μ (kg)	3,5/4

Γρύλλοι Μπουκάλας



ΚΩΔΙΚΟΣ	ΤΥΠΟΣ	ΤΙΜΗ
40602	2 ton.	14 €
40604	3 ton.	16 €
40606	5 ton.	20 €
40608	8 ton.	25 €
40610	12 ton.	30 €
40612	15 ton.	35 €
40614	20 ton.	45 €

Τρίποδα



2 ton.	Κωδικός:
15€	60645
Τιμή ζεύγους	
3 ton.	Κωδικός:
17€	60646
Τιμή ζεύγους	
6 ton.	Κωδικός:
40€	60647
Τιμή ζεύγους	

ΒΑΡΕΩΣ ΤΥΠΟΥ



2 ton.	Κωδικός:
25€	60616
Τιμή ζεύγους	
3 ton.	Κωδικός:
30€	60617
Τιμή ζεύγους	
6 ton.	Κωδικός:
55€	60618
Τιμή ζεύγους	

Stand Τροχών



ΜΠΡΟΣΤΙΝΟΥ ΤΡΟΧΟΥ
27€ Κωδικός: 60631

- Ικανότητα 100 kg
- Βάρος 6 kg



ΜΠΡΟΣΤΙΝΟΥ ΤΡΟΧΟΥ
39€ Κωδικός: 60633

- Ικανότητα 200 kg
- Βάρος 4,8 kg



ΠΙΣΩ ΤΡΟΧΟΥ
34€ Κωδικός: 60632

- Ικανότητα 200 kg
- Βάρος 10 kg

Ράμπες

Μεταλλική

47€

Κωδικός: 631440

τιμή ανά τεμάχιο



- Ανυψωτική ικανότητα (μονή / ζεύγους): 227/454 kg

Μεταλλική Αναδιπλούμενη

85€

Κωδικός: 631441

τιμή ανά τεμάχιο



- Ανυψωτική ικανότητα (μονή / ζεύγους): 340/680 kg

Αλουμινίου Σπαστές

80€

Κωδικός: 631443

με χερούλι μεταφοράς



- Ανυψωτική ικανότητα (μονή / ζεύγους): 680/1360 kg

80€

Κωδικός: 631444

τιμή ανά τεμάχιο



- Ανυψωτική ικανότητα (μονή / ζεύγους): 680/1360 kg

Γρύλλοι Αέρος



910€ Κωδικός: 60641

15/30 ton.

- 2 εμβόλων
- Με δύο προεκτάσεις 75mm & 45mm
- Βάρος: 53 kg

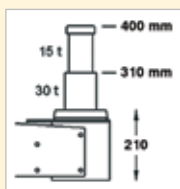

1.030€ Κωδικός: 60642

25/50 ton.

- 2 εμβόλων
- Με δύο προεκτάσεις 75mm & 45mm
- Βάρος: 73 kg

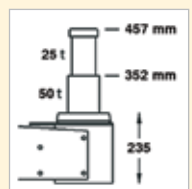

Ξεμονταριστής Ελαστικών



Tubeless system:
με απότομη και μεγάλη ριπή πεπιεσμένου αέρα που γρήγορα ενώνει λάστιχο με ζάντα κατάλληλο για λάστιχα χαμηλού προφίλ

1.760€

Κωδ.: 46162
U-231A

- Αυτόματος επιβατηγών
- Με τετράγωνη αναδιπλούμενη κολώνα & περιστρεφόμενο μπράτσο

ΙΣΧΥΣ	0,75 kW
ΔΙΑΜΕΤΡΟΣ ΤΡΟΧΟΥ max.	45''(1143 mm)
ΠΛΑΤΟΣ ΤΡΟΧΟΥ max	16''(406mm)
ΠΙΑΣΙΜΟ ΖΑΝΤΑΣ ΕΣΩΤ. ΤΩΝ ΝΥΧΙΩΝ	14''-26''
ΠΙΑΣΙΜΟ ΖΑΝΤΑΣ ΕΞΩΤ. ΤΩΝ ΝΥΧΙΩΝ	12''-23''
ΠΙΕΣΗ ΛΕΙΤΟΥΡΓΙΑΣ	8 bar
ΔΥΝΑΜΗ ΕΜΒΟΛΟΥ ΞΕΚΟΛΛΗΜΑΤΟΣ	2500 kg
ΣΤΑΘΜΗ ΘΟΡΥΒΟΥ	<75 dB
ΔΙΑΣΤΑΣΕΙΣ (ΜxΠxΥ) max	1130x900x1030 mm
ΒΑΡΟΣ (Κ/Μ)	228/256 kg

Βοηθητικός Πνευματικός Βραχίονας Ξεμονταριστή (optional)

690€ Κωδικός: 46167

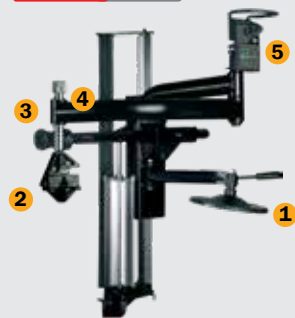

1. Περιστρεφόμενοι δίσκοι για εύκολο ξεμοντάρισμα & σίκωμα των ελαστικών
2. Κεφαλή γρήγορης τοποθέτησης και κέντρου ζάντας
3. Nylon ράουλο για πίεση ελαστικού για να μην αφίνει σημάδια στη ζάντα
4. 360° κινούμενο μπράτσο για την εύκολη απομάκρυνση του τροχού
5. Εύκολος & πρακτικός χειρισμός

Πλυντήρια Εξαρτημάτων



90 Lt.

129€ Κωδικός: 47111

ΤΥΠΟΣ ΑΝΤΛΙΑΣ	Ηλεκτρική
ΧΩΡΗΓ. ΔΕΞΑΜΕΝΗΣ (Lt)	90 (Σταθερό)
ΤΑΣΗ (Volt)	220
ΔΙΑΣΤΑΣΕΙΣ ΠxBxY (mm)	758x545x885
ΒΑΡΟΣ (kg)	25



150 Lt.

199€ Κωδικός: 47113

ΤΥΠΟΣ ΑΝΤΛΙΑΣ	Ηλεκτρική
ΧΩΡΗΓ. ΔΕΞΑΜΕΝΗΣ (Lt)	150 (Σταθερό)
ΤΑΣΗ (Volt)	220
ΔΙΑΣΤΑΣΕΙΣ ΠxBxY (mm)	1140x550x895
ΒΑΡΟΣ (kg)	42

Πρέσες Φανοποιίας

4 TON.

129€ Κωδικός: 47189



- Ελάχιστο ύψος εμβόλου: 330 mm
- Διαδρομή εμβόλου 120 mm

10 TON.

189€ Κωδικός: 47190



- Ελάχιστο ύψος εμβόλου: 470 mm
- Διαδρομή εμβόλου 150 mm

Καθίσματα Εργασίας



27€
Κωδικός: 40666



45€
Κωδικός: 40665

- Με ρύθμιση καθ' ύψος με πνευματικό έμβολο
- Με 5 ρόδες

Ξαπλώστρες Εργασίας



Μήκος: 1m

32€ Κωδικός: 60602



Μήκος: 1m

32€ Κωδικός: 60601

Αναρροφητήρες Λαδιού

30Lt. ΧΩΡΙΣ ΓΥΑΛΑ



185€

Κωδικός: 40672

80Lt. ΜΕ ΓΥΑΛΑ



365€

Κωδικός: 40670

Συλλέκτης-Αναρροφητήρας (2 σε 1)

ΜΕ ΓΥΑΛΑ & ΕΛΑΙΟΛΕΚΑΝΗ

Λειτουργία είτε ως λαδιέρα (συλλέκτης λαδιού), είτε ως αναρροφητήρας για το άδειασμα του λαδιού από τη μηχανή των οχημάτων



80Lt.

435€

Κωδικός: 40673

Συλλέκτης Λαδιού

Τροχήλατη λαδιέρα για τη συλλογή των λαδιών της μηχανής ή της βαλβολίνης του κιβωτίου ταχυτήτων των οχημάτων. Άδειασμα του κάδου με πεπιεσμένο αέρα χαμηλής πίεσης 1 bar



80Lt.

255€

Κωδικός: 40671

Συνοδεύονται με: • 4 εύκαμπτους καθετήρες (Ø 5 x 730 mm, Ø 6 x 730 mm, Ø 7 x 1030 mm, Ø 8 x 730 mm)
• 2 μεταλλικούς καθετήρες (Ø 5 x 730 mm, Ø 6 x 730 mm) • 2 αντάπτες για: MERCEDES, VAG

Γρασαδόροι Τροχήλατοι με αντλία αέρος

Συνοδεύεται με:

- Αερανλία γράσσου
- Δίσκο προώθησης
- Ελαστικό σωλήμα 5m
- Πιστόλι γράσσου με αρθρωτό σύνδεσμο (γόνατο)
- Φιλτρορυθμιστής (FR)

195€

Κωδικός: 40642



18Lt.

Συνοδεύεται με:

- Αερανλία γράσσου
- Δύο δίσκους προώθησης Ø 310 και Ø 370
- Ελαστικός σωλήνας 5m
- Πιστόλι γράσσου με αρθρωτό σύνδεσμο (γόνατο)
- Φιλτρορυθμιστής (FR)

245€

Κωδικός: 40643



40Lt.

Βαλβολινιέρα

Τροχήλατη

68€

Κωδικός: 40423

Χειροκίνητη
25Lt.



25Lt.

Γρασαδόρος

Τροχήλατος

70€

Κωδικός: 40424

Χειροκίνητος
25Lt.



25Lt.

Σύριγγα Λαδιού



13€

Κωδικός: 40430

Χειροκίνητος Γρασαδόρος

SAMOA
500gr



15€

Κωδικός: 40412

Γρασαδόρος Αέρος

ΟΙΚΟΝΟΜΙΚΟΥ
ΤΥΠΟΥ
BULLE
500gr



30€

Κωδικός: 42799

Γρασαδόρος Αέρος

SAMOA ΦΟΡΗΤΟΣ
ΒΑΡΕΩΣ ΤΥΠΟΥ 1kg



105€

Κωδικός: 40404

Γάντια Εργασίας

Πολυουρεθάνης

BÜLLE
TRADEMARK - TEXEL

- Ισχυρή πλέξη Nylon χωρίς ραφές με ελαστική μανσέτα και πλάτη που αναπνέει



EN 388
4131



1,20€
Τιμή ζευγούς

1,00€
Τιμή ζευγούς

Κωδικός	Μέγ.
702105	8
702106	9
702107	10

Συσκευασία 12άδα

Κωδικός	Μέγ.
702110	9
702111	10
702112	11

Συσκευασία 12άδα

Anti Cut

UNIMAC



EN 388
4443C

- Γάντια υψηλής προστασίας έναντι κοψίματος φτιαγμένα από υαλονήματα με επικάλυψη πολυουρεθάνης
- Προσφέρουν καλή αίσθηση κρατήματος, υψηλή προστασία έναντι κοψίματος και υψηλή ελαστικότητα

5,70€
Τιμή ζευγούς

Κωδικός	Μέγ.
702140	9
702141	10

Συσκευασία 12άδα

Nylon Spandex

UNIMAC



EN 388
4121X

- Ανθεκτικά γάντια στην τριβή χωρίς ραφές και επικάλυψη με αφρώδες νιτρίλιο
- Αντιολισθητικές κουκίδες στην παλάμη εξασφαλίζουν άνετο και ασφαλές κράτημα

2,70€
Τιμή ζευγούς

Κωδικός	Μέγ.
702135	8
702136	9
702137	10

Συσκευασία 12άδα

Δερμάτινα

- Γάντια UN 104 δερματοπάνα από δέρμα μόσχου
- Ιδανικό για κατασκευαστικές και γεωργικές εργασίες



EN 388:2016
4132X

UNIMAC
2,00€
Τιμή ζευγούς

Κωδικός	Μέγ.
701025	10

Συσκευασία 12άδα



EN 388:2016
4132X

UNIMAC
2,90€
Τιμή ζευγούς

Κωδικός	Μέγ.
701033	10

Συσκευασία 12άδα



EN 388:2016
2121X

UNIMAC
2,30€
Τιμή ζευγούς

Κωδικός	Μέγ.
701029	10

Συσκευασία 12άδα

- Γάντια UN 1303 DRIVER λευκά από δέρμα βοδινού με ενίσχυση στον δείκτη
- Ιδανικό για κατασκευαστικές και γεωργικές εργασίες, οδήγηση μηχανοκίνητων οχημάτων και χειρισμό μηχανημάτων



EN 388:2016
3123X

UNIMAC
3,50€
Τιμή ζευγούς

Κωδικός	Μέγ.
701026	10

Συσκευασία 12άδα



EN 388:2016
3123X

UNIMAC
3,30€
Τιμή ζευγούς

Κωδικός	Μέγ.
701027	10

Συσκευασία 12άδα



EN 388:2016
2121X

UNIMAC
3,00€
Τιμή ζευγούς

Κωδικός	Μέγ.
701028	10

Συσκευασία 12άδα

Δερμάτινα Ηλεκτροσυγκόλλησης

- Γάντια UN 503 WELD κόκκινα από δέρμα μόσχου και ενίσχυση γύρω από τον αντίχειρα ολικού μήκους
- Σχεδιασμένο για συγκόλληση που απαιτεί υψηλή δεξιάτητα
- Προσφέρει τη μέγιστη ευελιξία και προστασία του συγκολλητή



EN 388:2016
3144X

UNIMAC
5,20€
Τιμή ζευγούς

Κωδικός	Μέγ.
701032	10

Συσκευασία 12άδα

- Γάντια UN 502 TIG λευκά με παλάμη και ράχη από δέρμα κατσίκας και μανσέτα 15 εκ. από κρούτα
- Σχεδιασμένο για συγκόλληση με Tig που απαιτεί υψηλή δεξιάτητα
- Προσφέρει τη μέγιστη ευελιξία και ταυτόχρονα την προστασία του συγκολλητή



EN 388:2016
2121X

UNIMAC
5,50€
Τιμή ζευγούς

Κωδικός	Μέγ.
701030	11

Συσκευασία 12άδα

- Γάντια UN 502 TIG λευκά με παλάμη από δέρμα κατσίκας, με μανσέτα (15 εκ.) και ράχη κρούτας
- Σχεδιασμένο για συγκόλληση με Tig που απαιτεί υψηλή δεξιάτητα
- Προσφέρει τη μέγιστη ευελιξία και ταυτόχρονα την προστασία του συγκολλητή



EN 388:2016
2121X

UNIMAC
5,50€
Τιμή ζευγούς

Κωδικός	Μέγ.
701031	11

Συσκευασία 12άδα

Ρούχα Εργασίας

UNIMAC



- Υφασμα 240g/m²
- 6 τσέπες

13€

ΚΩΔΙΚΟΣ	ΜΕΓΕΘΟΣ
720140	S
720141	M
720142	L
720143	XL
720144	2XL
720145	3XL



- Υφασμα 270g/m²
- 9 τσέπες

22€

ΚΩΔΙΚΟΣ	ΜΕΓΕΘΟΣ
720100	S
720101	M
720102	L
720103	XL
720105	3XL



- Υφασμα 270g/m²
- 8 τσέπες

25€

ΚΩΔΙΚΟΣ	ΜΕΓΕΘΟΣ
720112	S
720113	M
720116	2XL



- Υφασμα 240g/m²
- 7 τσέπες

15€

ΚΩΔΙΚΟΣ	ΜΕΓΕΘΟΣ
720146	S
720147	M
720148	L
720149	XL
720150	2XL
720151	3XL



- Υφασμα 270g/m²
- 11 τσέπες

32€

ΚΩΔΙΚΟΣ	ΜΕΓΕΘΟΣ
720118	S
720119	M
720120	L
720121	XL
720122	2XL
720123	3XL

Παπούτσια Εργασίας με προστασία

(πιστοποίηση CE βάσει προτύπου EN ISO 20345:2011)

UNIMAC



19€

S3 SRC



EN ISO 20345:2011

- Υδροαπωθητικά (S3) παπούτσια ασφαλείας από δέρμα Buffalo
- Χαλύβδινο προστατευτικό δακτύλων
- Προστασία πέλματος με ενδιάμεση αντιδιαρρηκτική χαλύβδινη σόλα
- Αντιολισθητική σόλα (SRC) πολουρεθάνης διπλής πυκνότητας (PU-PU)

Κωδικός	Size
710209	40
710210	41
710211	42
710212	43
710213	44
710214	45
710215	46



19€

S3 SRC



EN ISO 20345:2011

- Υδροαπωθητικά (S3) μποτάκια ασφαλείας από δέρμα Buffalo
- Χαλύβδινο προστατευτικό δακτύλων
- Προστασία πέλματος με ενδιάμεση αντιδιαρρηκτική χαλύβδινη σόλα
- Αντιολισθητική σόλα (SRC) πολουρεθάνης διπλής πυκνότητας (PU-PU)

Κωδικός	Size
710201	40
710202	41
710203	42
710204	43
710205	44
710206	45
710207	46



29€

S1P SRA



EN ISO 20345:2011

- Παπούτσια εργασίας S1P από δέρμα σουέτ χρώματος γκρι
- Χαλύβδινο προστατευτικό δακτύλων
- Προστασία πέλματος με ενδιάμεση αντιδιαρρηκτική χαλύβδινη σόλα
- Αντιολισθητική σόλα (SRA) πολουρεθάνης διπλής πυκνότητας (PU-PU)

Κωδικός	Size
710217	40
710218	41
710219	42
710220	43
710221	44
710222	45
710223	46



30€

S1P SRC



EN ISO 20345:2011

- Παπούτσια ασφαλείας S1P από δέρμα σουέτ χρώματος γκρι/μαύρο
- Χαλύβδινο προστατευτικό δακτύλων
- Προστασία πέλματος με ενδιάμεση αντιδιαρρηκτική χαλύβδινη σόλα
- Αντιολισθητική σόλα (SRC) πολουρεθάνης διπλής πυκνότητας (PU-PU)

Κωδικός	Size
710225	40
710226	41
710227	42
710228	43
710229	44
710230	45
710231	46



33€

S1P SRC



EN ISO 20345:2011

- Μπότκια ασφαλείας S1P από δέρμα σουέτ χρώματος γκρι/μαύρο
- Χαλύβδινο προστατευτικό δακτύλων
- Προστασία πέλματος με ενδιάμεση αντιδιαρρηκτική χαλύβδινη σόλα
- Αντιολισθητική σόλα (SRC) πολουρεθάνης διπλής πυκνότητας (PU-PU)

Κωδικός	Size
710233	40
710234	41
710235	42
710236	43
710237	44
710238	45
710239	46



32€

S1P SRC



EN ISO 20345:2011

- Παπούτσια ασφαλείας S1P από δέρμα με αναπνεύσιμο ανθεκτικό υλικό KPU μαύρο
- Προστατευτικό δακτύλων από συνθετικό υλικό
- Προστασία πέλματος με ενδιάμεση αντιδιαρρηκτική χαλύβδινη σόλα
- Αντιολισθητική σόλα (SRC) πολουρεθάνης διπλής πυκνότητας (PU-PU)

Κωδικός	Size
710241	40
710242	41
710243	42
710244	43
710245	44
710246	45
710247	46

Στις αναγραφόμενες τιμές συμπεριλαμβάνεται Φ.Π.Α. Για το κόστος μεταφορικών, συναρμολόγησης ή εγκατάστασης (όταν απαιτείται) αλλά και για το χρόνο διαθεσιμότητας του προϊόντος στο χώρο του καταστήματος, επικοινωνείτε με το κατάστημα.

FIRST RANGE - FIRST ONE ADV BASIC

S1P **PU-PU** **SRC**



- Παπούτσια εργασίας S1P με δέρμα σουέτ και mesh
- Εσωτερική αντιδιατρητική υφασμάτινη σόλα για προστασία πέλματος
- Προστασία δαχτύλων από συνθετικό υλικό (composite)
- Αντιμαγνητικά, αντιολισθητικά (κατηγορίας SRC), ανθεκτικά στους υδρογονάνθρακες, αντιστατικά
- Διπλά κορδόνια διαφορετικού χρώματος
- Εξωτερική σόλα από PU διπλής πυκνότητας (PU-PU)
- Νέος ανατομικός και ελαφρύς πάτος "MAX COMFORT" κυψελωτής σχεδίασης για άνεση και αερισμό του πέλματος

49€

Κωδικός	Size
710931	40
710932	41
710933	42
710934	43
710935	44
710936	45
710937	46



FIRST RANGE - HIGH PLUS

S3 **PU-PU** **SRC**



- Δερμάτινα παπούτσια εργασίας S3, υδροαπωθητικά
- Εσωτερική αντιδιατρητική υφασμάτινη σόλα
- Προστασία δαχτύλων από συνθετικό υλικό (composite)
- Επιπλέον προστασία σε φτέρνα και δάχτυλα καθώς επίσης (εσωτερικά) και δικτυωτό ύφασμα στον αστράγαλο για μεγαλύτερη άνεση
- Αντιμαγνητικά, αντιολισθητικά (κατηγορίας SRC), ανθεκτικά στους υδρογονάνθρακες, αντιστατικά
- Διπλά κορδόνια διαφορετικού χρώματος
- Εξωτερική σόλα από PU διπλής πυκνότητας (PU-PU)
- Νέος ανατομικός και ελαφρύς πάτος "MAX COMFORT" κυψελωτής σχεδίασης για άνεση και αερισμό του πέλματος

73€

Κωδικός	Size
710867	40
710868	41
710869	42
710870	43
710871	44
710872	45
710873	46



FLYING SWORD

S3 **PU-PU** **ESD** **SRC**



- Ελαφριά παπούτσια εργασίας με νέο design με δέρμα σουέτ και mesh
- Υδροαπωθητικά (S3), αντιολισθητικά (κατηγορίας SRC)
- Αντιμαγνητικά, ανθεκτικά στους υδρογονάνθρακες, αντιστατικά (ESD)
- Διπλά κορδόνια διαφορετικού χρώματος
- Εσωτερική αντιδιατρητική υφασμάτινη σόλα για προστασία πέλματος
- Προστατευτικό δαχτύλων από συνθετικό υλικό (composite)
- Προστασία πέλματος και σόλα PU διπλής πυκνότητας (PU-PU)
- Νέος ανατομικός και ελαφρύς πάτος "MAX COMFORT" κυψελωτής σχεδίασης για άνεση και αερισμό του πέλματος

66€

Κωδικός	Size
710875	40
710876	41
710877	42
710878	43
710879	44
710880	45
710881	46



ΑΝΑΤΟΜΙΚΟΙ ΠΑΤΟΙ FLYING ARROW ΤΕΧΝΟΛΟΓΙΑΣ GEL



NEO

8€

Κωδικός:
710999

Κατάλληλοι για όλα τα παπούτσια. Με ενίσχυση στη φτέρνα για την καλύτερη απορρόφηση των κραδασμών και την πίεση που ασκείται στο πέλμα από την πολύωρη ορθοστασία ή περπάτημα. Με οπές εξαερισμού για τον καλύτερο αερισμό του ποδιού. Νο. 42-47

Παπούτσια Εργασίας με προστασία

(πιστοποίηση CE βάσει
προτύπου EN ISO 20345:2011)



FLYING ARROW LINE

- Ελαφριά παπούτσια εργασίας S3 με νέο design
- Αντιολισθητικά, αντιμαγνητικά, ανθεκτικά στους υδρογονάνθρακες και αντιστατικά
- Προστατευτικό δαχτύλων από συνθετικό υλικό (composite)
- Εσωτερική αντιδιατρητική υφασμάτινη σόλα
- Προστασία πέλματος HRO (300°C)
- Ελαστική, E.V.A. σόλα

SRC **S3** **E.V.A.** **HRO**



77€

ΜΕΓΕΘΟΣ	Μπλε	Κόκκινο	Γκρι	Λευκό
40	710851	710859	710843	710923
41	710852	710860	710844	710924
42	710853	710861	710845	710925
43	710854	710862	710846	710926
44	710855	710863	710847	710927
45	710856	710864	710848	710928
46	710857	710865	710849	710929



FLYING ARROW AIB LINE

- Δερμάτινα παπούτσια S3, αδιάβροχα τεχνολογίας D-UMBRETEX: μεμβράνη με μικροπόρους που καθιστά το παπούτσι αδιάβροχο αλλά ταυτόχρονα αφήνει το πόδι να αναπνέει διατηρώντας το πάντα στεγνό
- Άνετο, με ειδικό κυμαλωτό αναπαιτικό πάτο MAX COMFORT για απορρόφηση κραδασμών
- Διπλή σόλα E.V.A. + HRO υψηλής αντοχής σε θερμοκρασία (μέχρι 300°C), ανθεκτική σε υδρογονάνθρακες, αντιολισθητική, αντιστατική
- Με νέο σχεδιασμό πέλματος "MAX GRIP"

SRC **S3** **E.V.A.** **HRO**



89€

ΜΕΓΕΘΟΣ	Μαύρο
40	710947
41	710948
42	710949
43	710950
44	710951
45	710952
46	710953



Παπούτσια Occupational

(πιστοποίηση CE βάσει
προτύπου EN ISO 20347-03:2012)



FLYING WING LINE OCCUPATIONAL

- Ελαφριά, άνετα παπούτσια εργασίας (χωρίς ειδικά προστατευτικά εξαρτήματα)
- Κατάλληλα για πολύωρη χρήση εξασφαλίζοντας ξεκούραστα πόδια
- Αντιολισθητικά, ανθεκτικά στους υδρογονάνθρακες και αντιστατικά
- Προστασία πέλματος HRO (300°C)
- Ανθεκτικό στο νερό

SRC **O2** **HRO**



57€

ΜΕΓΕΘΟΣ	1.Μπλε	2.Γκρι	3.Ανθρακί	4.Λευκό	5.Μαύρο
39	710898	710890	710914	710906	710882
40	710899	710891	710915	710907	710883
41	710900	710892	710916	710908	710884
42	710901	710893	710917	710909	710885
43	710902	710894	710918	710910	710886
44	710903	710895	710919	710911	710887
45	710904	710896	710920	710912	710888
46	710905	710897	710921	710913	710889



FLYING WING LINE OCCUPATIONAL

- Δερμάτινα παπούτσια, αδιάβροχα τεχνολογίας D-UMBRETEX: μεμβράνη με μικροπόρους που καθιστά το παπούτσι αδιάβροχο αλλά ταυτόχρονα αφήνει το πόδι να αναπνέει διατηρώντας το πάντα στεγνό
- Άνετο, με ειδικό κυμαλωτό αναπαιτικό πάτο MAX COMFORT για απορρόφηση κραδασμών
- Διπλή σόλα E.V.A. + HRO υψηλής αντοχής σε θερμοκρασία (μέχρι 300°C), ανθεκτική σε υδρογονάνθρακες, αντιολισθητική, αντιστατική
- Με νέο σχεδιασμό πέλματος "JARAMA MAX GRIP"

SRC **O2** **E.V.A.** **HRO**



69€

ΜΕΓΕΘΟΣ	Μαύρο
39	710938
40	710939
41	710940
42	710941
43	710942
44	710943
45	710944
46	710946



Στις αναγραφόμενες τιμές συμπεριλαμβάνεται Φ.Π.Α. Για το κόστος μεταφορικών, συναρμολόγησης ή εγκατάστασης (όταν απαιτείται) αλλά και για το χρόνο διαθεσιμότητας του προϊόντος στο χώρο του καταστήματος, επικοινωνείτε με το κατάστημα.

Σκαλοσκαμπό Μεταλλικά



22€ Κωδ.: 631001
Τύπος: SK2



29€ Κωδ.: 631002
Τύπος: SK3



37€ Κωδ.: 631003
Τύπος: SK4

Σκάλες Αλουμινίου

Σειρά SA

EU Standard
EN131



ΚΩΔ.	ΤΥΠΟΣ	A	B	C	D	kg	ΤΙΜΗ
631070	SA 2+1	1220	630	610	380	2,8	25€
631071	SA 3+1	1430	840	720	400	3,15	30€
631072	SA 4+1	1650	1045	820	420	3,58	35€
631073	SA 5+1	1880	1270	970	440	4,29	40€
631074	SA 6+1	2110	1490	1140	460	5,06	48€
631075	SA 7+1	2330	1695	1280	480	5,46	54€

Σειρά LA (Premium Line)

Με μεγαλύτερο πάχος αλουμινίου και μεγαλύτερο προφίλ για καλύτερη ευστάθεια και αντοχή.

EU Standard
EN131



ΚΩΔ.	ΤΥΠΟΣ	A	B	C	D	kg	ΤΙΜΗ
631080	LA 2+1	1250	560	620	430	3,1	30€
631081	LA 3+1	1480	785	760	450	3,6	36€
631082	LA 4+1	1720	1005	900	470	4,2	44€
631083	LA 5+1	1950	1230	1050	500	5,0	52€
631084	LA 6+1	2185	1450	1190	520	5,9	58€
631085	LA 7+1	2420	1665	1350	550	6,5	66€

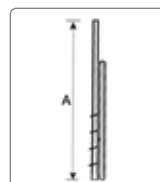

Διπλές Επεκτεινόμενες

EU Standard
EN131



Με βάση - πέλμα με αντιολισθητικά πατάκια για μεγαλύτερη ευστάθεια



72€ Κωδ.: 631110

86€ Κωδ.: 631111

104€ Κωδ.: 631112

142€ Κωδ.: 631113

ΣΚΑΛΙΑ	A	B	C	Kg
14 (2x7)	2015	2000	3160	7,2
18 (2x9)	2615	2550	4280	8,7
22 (2x11)	3175	3100	5400	10,4
28 (2x14)	4015	3915	7110	12,8

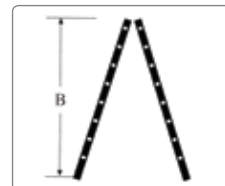
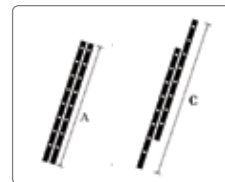

Τριπλές Επεκτεινόμενες

EU Standard
EN131



Με βάση - πέλμα με αντιολισθητικά πατάκια για μεγαλύτερη ευστάθεια



115€ Κωδ.: 631120

127€ Κωδ.: 631121

143€ Κωδ.: 631125

155€ Κωδ.: 631123

165€ Κωδ.: 631124

ΣΚΑΛΙΑ	A	B	C	D	Kg
24 (3x8)	2300	3440	2070	4800	12,1
27 (3x9)	2580	3950	2340	5650	13,3
30 (3x10)	2860	4600	2610	6500	14,5
33 (3x11)	3140	5150	2880	7400	15,7
36 (3x12)	3420	5800	3150	8250	16,9

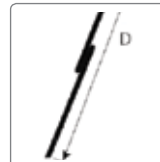
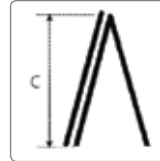

Πτυσσόμενες Τηλεσκοπικές Σκάλες

EU Standard EN131



ΣΚΑΛΙΑ	A	B	C	Kg
9	2650	460	740	7,2
11	3230	460	800	9,3
13	3810	460	850	10,6

85€ Κωδ.: 631150

105€ Κωδ.: 631151

125€ Κωδ.: 631152

Τηλεσκοπική Αρθρωτή

EU Standard EN131



165€

Κωδικός: 631165

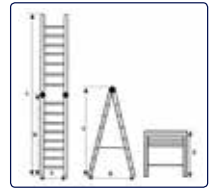

ΣΚΑΛΙΑ	A	B	C	D	E	F	kg
12	1800	1100	3680	1830	440	800	11,5

Ραφιέρρες

Σημείωση: Στις ραφιέρρες το φορτίο πρέπει να είναι ισομερώς κατανεμημένο στην επιφάνεια του κάθε ραφιού.

Μεταλλικές Ραφιέρρες

ΓΑΛΒΑΝΙΖΕ



22€

Κωδικός: 610405

75x30x147cm
Με 4 ράφια
μαξ. φορτίο 40kg/ράφι

ΓΑΛΒΑΝΙΖΕ

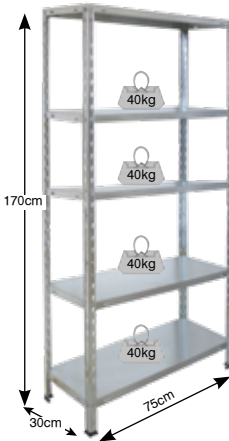

29€

Κωδικός: 610406

75x30x170cm
Με 5 ράφια
μαξ. φορτίο 40kg/ράφι

ΓΑΛΒΑΝΙΖΕ

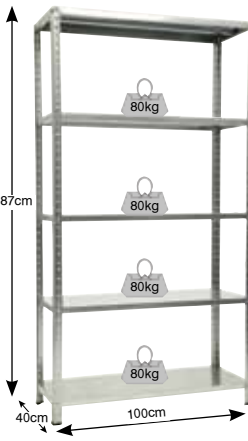

45€

Κωδικός: 610402

100x40x187cm
Με 5 ράφια
μαξ. φορτίο 80kg/ράφι

ΓΑΛΒΑΝΙΖΕ



65€

Κωδικός: 610401

100x40x195cm
Με 5 ράφια
μαξ. φορτίο 200kg/ράφι

ΓΑΛΒΑΝΙΖΕ

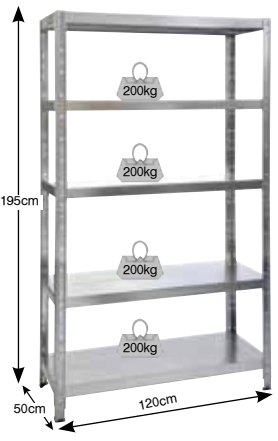

79€

Κωδικός: 610403

120x50x195cm
Με 5 ράφια
μαξ. φορτίο 200kg/ράφι

Γαλβανιζέ με ξύλινο ράφι

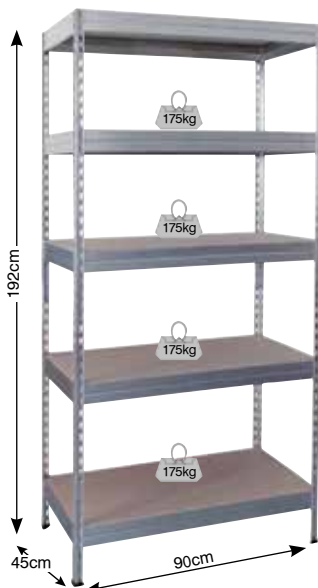

59€

Κωδικός: 610407

με 5 ράφια
(νοβοπάν)
90x45x192cm
μαξ. φορτίο 175kg/ράφι



69€

Κωδικός: 610408

με 5 ράφια
(νοβοπάν)
100x50x192cm
μαξ. φορτίο 300kg/ράφι

Εξοπλισμός Σπιτιού

Μπαούλα Πλαστικά

51€

Κωδ.: 610030
CB2/H

(Π) 96x(B) 53x(Y) 57 cm



Χρώμα
(RAL 1013)

69€

Κωδ.: 610031
CB3/H

(Π) 138x(B) 53x(Y) 57 cm



Χρώμα
(RAL 1013)

Ιματιοθήκη Concert

79€

Κωδ.: 610017
C50/172AP

(Π) 50x(B) 39x(Y) 172cm



Υφασμάτινη Ντουλάπα

19€

Κωδ.: 610350
NT 1707/B

(Π) 75x(B) 50x(Y) 170cm



(με ράγα για
κρεμάστρες
& ένα ράφι)

Ντουλάπες Πλαστικές ΣΕΙΡΑ EASY

69€

Κωδ.: 610008
E71TP

(με ράφια)
Διαστάσεις:
(ΠxBxY)
68x37x163cm

Χρώμα
(RAL 7012)



69€

Κωδ.: 610009
E71PS

(με ράφια και
χώρο για σκούπα)
Διαστάσεις:
(ΠxBxY)
68x37x163cm

Χρώμα
(RAL 7012)



109€

Κωδ.: 610019
E101

(με ράφια και
ξεχωριστό χώρο
για σκούπα)
Με τρεις πόρτες
Διαστάσεις: (ΠxBxY)
102x37x163cm

Χρώμα
(RAL 7012)



Ντουλάπες Πλαστικές ΣΕΙΡΑ SPAZIO

49€

Κωδ.: 610001
S70/B

Χρώμα
(RAL 1013)

(Π) 70x(B) 39x(Y) 85cm



83€

Κωδ.: 610002
S70/TP

(με ράφια)
Διαστάσεις:
(ΠxBxY)
70x39x165cm

Χρώμα
(RAL 1013)



83€

Κωδ.: 610003
S70/PS

(με ράφια και
χώρο για σκούπα)
Διαστάσεις:
(ΠxBxY)
70x39x165cm

Χρώμα
(RAL 1013)



Ντουλάπες Πλαστικές ΣΕΙΡΑ CONCERT

75€

Κωδ.: 610011
C100/092

Διαστάσεις:
(Π) 100x(B) 39x(Y) 85cm

Χρώμα
(RAL 7012)



129€

Κωδ.: 610015
C100/172

(με ράφια)
Διαστάσεις:
(ΠxBxY)
100x39x172cm

Χρώμα
(RAL 7012)



129€

Κωδ.: 610016
C100/172PS

(με ράφια και
χώρο για σκούπα)
Διαστάσεις:
(ΠxBxY)
100x39x172cm

Χρώμα
(RAL 7012)



Εξοπλισμός Σπιτιού

Τέντες χειροκίνητες με μανιβέλα



- Εύκολη τοποθέτηση
- Πανί από πολυεστέρα
- Χρώμα ουδέτερο που ταιριάζει παντού (RAL9010)

Στην τιμή περιλαμβάνεται μανιβέλα 160cm και εξάρτημα στήριξης τοίχου ή οροφής

ΚΩΔΙΚΟΣ	ΔΙΑΣΤΑΣΗ (ΠxΜ)	ΤΙΜΗ
631250*	250x200 cm	165 €
631251*	295x200 cm	180 €
631252	295x250 cm	195 €
631253*	350x250 cm	230 €
631254	395x300 cm	260 €

* Οι παραπάνω κωδικοί διαθέσιμοι από 13/4/2020

Σίτες για παράθυρα



- Συρόμενη κάθετα
- Με δυνατότητα κοπής του πλαισίου για να ταιριάζει στις δικές σας διαστάσεις

Χρώμα λευκό

ΚΩΔ.	ΔΙΑΣΤΑΣΗ (ΠxΥ)	ΤΙΜΗ
631233	140x160 cm	32 €
631234	160x160 cm	32 €

Σίτες για πόρτες



- Σταθερή ανοιγόμενη
- Προσαρμόζεται εύκολα στις δικές σας διαστάσεις

Χρώμα λευκό

ΚΩΔ.	ΔΙΑΣΤΑΣΗ (ΠxΥ)	ΤΙΜΗ
631241	125x220 cm (γκρι)	49 €

Ηλεκτρικές Εντομοπαγίδες

9 Watt

40€ Κωδικός: 661146



- Ειδική λάμπα υπεριώδους φωτός για μεγαλύτερη έλξη των εντόμων και των κουνουπιών
- Διαθέτει ισχυρό μοτέρ DC για μεγάλη διάρκεια ζωής και αποτελεσματικότερη αναρρόφηση - εγκλωβισμό των εντόμων
- Κάλυψη έως 50m²
- Κατάλληλη για κήπους & βεράντες
- Διαστάσεις: 330 x Ø230 mm
- Διαστάσεις με πόδια: 460 x Ø230 mm
- Κλάση μόνωσης IPX4

ΣΥΝΟΛΙΚΗ ΙΣΧΥΣ	9 Watt
ΤΑΣΗ	220-230V 50/60Hz
ΑΡΙΘΜ. ΛΑΜΠΩΝ	1
ΒΑΡΟΣ	1,2 kg

21 Watt

32€ Κωδικός: 661143



- 2x8W λάμπες υπεριώδους ακτινοβολίας
- Αλυσίδα για εύκολη τοποθέτηση
- Κάλυψη έως 50m²
- Διαστάσεις: (Υ)26 x (Π)33 x (Μ)9 cm
- Κλάση μόνωσης IPX4

ΣΥΝΟΛΙΚΗ ΙΣΧΥΣ	21 Watt
ΤΑΣΗ	220-240V/50Hz
ΑΡΙΘΜ. ΛΑΜΠΩΝ	2x8W
ΒΑΡΟΣ	2,3 kg

40 Watt

40€ Κωδικός: 661144

- 2x15W λάμπες υπεριώδους ακτινοβολίας
- Αλυσίδα για εύκολη τοποθέτηση
- Κάλυψη έως 100m²
- Διαστάσεις: (Υ)31 x (Π)48 x (Μ)9 cm
- Κλάση μόνωσης IPX4

ΣΥΝΟΛΙΚΗ ΙΣΧΥΣ	40 Watt
ΤΑΣΗ	220-240V/50Hz
ΑΡΙΘΜ. ΛΑΜΠΩΝ	2x15W
ΒΑΡΟΣ	3,1 kg



Ενισχυμένη κατασκευή από άκαυστο ABS υλικό και μεταλλικό καπάκι. Διαθέτει υψηλό βαθμό μόνωσης IPX4 και είναι κατάλληλο για εξωτερική χρήση. Με ισχυρούς πλαινούς γάντζους και αλυσίδα για ανάρτηση απ' την οροφή. Διαθέτει μεγάλο συρταρωτό δίσκο που αποσπάται και καθαρίζεται εύκολα από τα υπολείμματα εντόμων. Κάλυψη έως 100m².

40 Watt

72€ Κωδικός: 661145

Αναμένεται από 14/4/2020

- 2x15W λάμπες υπεριώδους ακτινοβολίας
- Αλυσίδα για εύκολη τοποθέτηση
- Διαστάσεις: (Υ)30 x (Π)51 x (Μ)13 cm
- Κλάση μόνωσης IPX4

ΣΥΝΟΛΙΚΗ ΙΣΧΥΣ	40 Watt
ΤΑΣΗ	220-240V/50Hz
ΑΡΙΘΜ. ΛΑΜΠΩΝ	2x15W
ΒΑΡΟΣ	3,8 kg

Χρηματοκιβώτια με μηχανικό κλειδί



35€

Κωδικός: 631309

(Π)x(Β)x(Υ): 31x20x20cm

45€

Κωδικός: 631310

(Π)x(Β)x(Υ): 35x25x25cm

Ηλεκτρονικά Χρηματοκιβώτια



39€

Κωδικός: 631301

(Π)x(Β)x(Υ): 31x20x20cm

49€

Κωδικός: 631302

(Π)x(Β)x(Υ): 35x25x25cm



59€

Κωδικός: 631304

(Π)x(Β)x(Υ): 43x35x20cm



79€

Κωδικός: 631306

(Π)x(Β)x(Υ): 33x38x43cm



95€

Κωδικός: 631307

(Π)x(Β)x(Υ): 35x33x50cm

BBQ Basic 6kW

Με 2 καυστήρες

159€ Κωδικός: 661311

- ✓ Με 2 καυστήρες από ανοξείδωτο χάλυβα (inox) 3kW ο καθένας
- ✓ Συνολική ισχύς 6kW ✓ Αυτόματη πιεζοηλεκτρική ανάφλεξη
- ✓ Σχάρα από μαντέμι (εμαγιέ για εύκολο καθάρισμα) ✓ Σχάρα ζεστάματος
- ✓ Επισμαλτωμένοι διαχύτες ✓ Θερμόμετρο inox ✓ Καπάκι με ανοξείδωτη χειρολαβή και ανοξείδωτη μετώπη ✓ Πλαϊνά ράφια εργασίας
- ✓ Ρόδες μεταφοράς ✓ Εύκολο καθάρισμα με αφαιρούμενο συρτάρι αποστράγγισης λίπους

- Κύρια επιφάνεια ψησίματος: 480x420 mm
- Διαστάσεις συσκευής: 1101,8 x 1021,5 x 609,5 mm
- Διαστάσεις συσκευασίας: 620 x 580 x 430 mm
- Βάρος (Κ/Μ): 19,5 / 21 kg

Σημ.: Δεν περιλαμβάνεται ο ρυθμιστής αερίου
ΚΩΔ.: 661062 ΤΙΜΗ: 9 €



Θερμόμετρο Inox



Ανοξείδωτη μετώπη



2 ρόδες μεταφοράς



BBQ Basic 9kW

Με 3 καυστήρες

189€ Κωδικός: 661312

- ✓ Με 3 καυστήρες από ανοξείδωτο χάλυβα (inox) 3kW ο καθένας
- ✓ Συνολική ισχύς 9kW ✓ Αυτόματη πιεζοηλεκτρική ανάφλεξη
- ✓ Σχάρα από μαντέμι (εμαγιέ για εύκολο καθάρισμα) ✓ Σχάρα ζεστάματος
- ✓ Επισμαλτωμένοι διαχύτες ✓ Θερμόμετρο inox ✓ Καπάκι με ανοξείδωτη χειρολαβή και ανοξείδωτη μετώπη ✓ Πλαϊνά ράφια εργασίας
- ✓ Ρόδες μεταφοράς ✓ Εύκολο καθάρισμα με αφαιρούμενο συρτάρι αποστράγγισης λίπους

- Κύρια επιφάνεια ψησίματος: 600 x 420 mm
- Διαστάσεις συσκευής: 1221,8 x 1021,5 x 609,5 mm
- Διαστάσεις συσκευασίας: 690 x 580 x 430 mm
- Βάρος (Κ/Μ): 23 / 25 kg

Σημ.: Δεν περιλαμβάνεται ο ρυθμιστής αερίου
ΚΩΔ.: 661062 ΤΙΜΗ: 9 €



Θερμόμετρο Inox



Ανοξείδωτη μετώπη



2 ρόδες μεταφοράς



BBQ Basic 12kW

Με 4 καυστήρες

219€ Κωδικός: 661313

- ✓ Με 4 καυστήρες από ανοξείδωτο χάλυβα (inox) 3kW ο καθένας
- ✓ Συνολική ισχύς 12kW ✓ Αυτόματη πιεζοηλεκτρική ανάφλεξη
- ✓ Σχάρα από μαντέμι (εμαγιέ για εύκολο καθάρισμα) ✓ Σχάρα ζεστάματος
- ✓ Επισμαλτωμένοι διαχύτες ✓ Θερμόμετρο inox ✓ Καπάκι με ανοξείδωτη χειρολαβή και ανοξείδωτη μετώπη ✓ Πλαϊνά ράφια εργασίας
- ✓ Ρόδες μεταφοράς ✓ Εύκολο καθάρισμα με αφαιρούμενο συρτάρι αποστράγγισης λίπους

- Κύρια επιφάνεια ψησίματος: 700 x 420 mm
- Διαστάσεις συσκευής: 1326,8 x 1021,5 x 609,5 mm
- Διαστάσεις συσκευασίας: 795 x 580 x 430 mm
- Βάρος (Κ/Μ): 24,5 / 26,6 kg

Σημ.: Δεν περιλαμβάνεται ο ρυθμιστής αερίου
ΚΩΔ.: 661062 ΤΙΜΗ: 9 €



Θερμόμετρο Inox



Ανοξείδωτη μετώπη



2 ρόδες μεταφοράς





Με 3 καυστήρες
+ 1 πλαινή εστία

269€ Κωδικός:
661314



- ✓ Με 3 καυστήρες από ανοξείδωτο χάλυβα (inox) **3kW** ο καθένας και 1 πλαινή εστία **2.5kW**
- ✓ Συνολική ισχύς **11,5kW**
- ✓ Καπάκι διπλού τοιχώματος ✓ Αυτόματη πιεζοηλεκτρική ανάφλεξη ✓ Σχάρα από μαντέμι (εμαγίε για εύκολο καθάρισμα) ✓ Σχάρα ζεστάματος ✓ Επισμαλτωμένοι διαχύτες ✓ Θερμόμετρο inox ✓ Πλαινά ράφια εργασίας
- ✓ Ρόδες μεταφοράς ✓ Εύκολο καθάρισμα με αφαιρούμενο συρτάρι αποστράγγισης λίπους ✓ Διαθέτει θέση για σούβλα

- Κύρια επιφάνεια ψησίματος: 600 x 420 mm
- Διαστάσεις συσκευής: 1219,4 x 1090,9 x 538,5 mm
- Διαστάσεις συσκευασίας: 690 x 580 x 525 mm
- Βάρος (Κ/Μ): 26 / 29 kg

Σημ.: Δεν περιλαμβάνεται ο ρυθμιστής αερίου
ΚΩΔ.: 661062 ΤΙΜΗ: 9 €



θερμόμετρο Inox



Καπάκι διπλού τοιχώματος



2 ρόδες μεταφοράς



Πλαινή εστία 2,5kW

BBQ



Με 4 καυστήρες
+ 1 πλαινή εστία

299€ Κωδικός:
661315



- ✓ Με 4 καυστήρες από ανοξείδωτο χάλυβα (inox) **3kW** ο καθένας και 1 πλαινή εστία **2.5kW**
- ✓ Συνολική ισχύς **14,5kW**
- ✓ Καπάκι διπλού τοιχώματος ✓ Αυτόματη πιεζοηλεκτρική ανάφλεξη ✓ Σχάρα από μαντέμι (εμαγίε για εύκολο καθάρισμα) ✓ Σχάρα ζεστάματος ✓ Επισμαλτωμένοι διαχύτες ✓ Θερμόμετρο inox ✓ Πλαινά ράφια εργασίας
- ✓ Ρόδες μεταφοράς ✓ Εύκολο καθάρισμα με αφαιρούμενο συρτάρι αποστράγγισης λίπους ✓ Διαθέτει θέση για σούβλα

- Κύρια επιφάνεια ψησίματος: 700 x 420 mm
- Διαστάσεις συσκευής: 1219,4 x 1090,9 x 643,5 mm
- Διαστάσεις συσκευασίας: 795 x 580 x 525 mm
- Βάρος (Κ/Μ): 30,6 / 33,7 kg

Σημ.: Δεν περιλαμβάνεται ο ρυθμιστής αερίου
ΚΩΔ.: 661062 ΤΙΜΗ: 9 €



θερμόμετρο Inox



Καπάκι διπλού τοιχώματος



2 ρόδες μεταφοράς



Πλαινή εστία 2,5kW

BBQ

4+1 BBQ Premium 14,5kW

Με 4 καυστήρες
+ 1 πλαινή εστία

359€ Κωδικός:
661316

- ✓ Με 4 καυστήρες από ανοξείδωτο χάλυβα (inox) 3kW ο καθένας και 1 πλαινή εστία 2,5kW
- ✓ Συνολική ισχύς 14,5kW
- ✓ Καπάκι διπλού τοιχώματος ✓ Καπάκι με ανοξείδωτη χειρολαβή και ανοξείδωτη μετόπη ✓ Αυτόματη πιεζοηλεκτρική ανάφλεξη ✓ Σχάρα από μαντέμι (εμαγιέ για εύκολο καθάρισμα) ✓ Σχάρα ζεστάματος
- ✓ Επισμαλτωμένοι διαχύτες ✓ Θερμόμετρο inox
- ✓ Πλαινά ράφια εργασίας ✓ Συλλέκτη για τα λίπη
- ✓ Ρόδες μεταφοράς ✓ Χώρο αποθήκευσης ✓ Εύκολο καθάρισμα με αφαιρούμενο συρτάρι αποστράγγισης λίπους
- ✓ Διαθέτει θέση για σούβλα

- Κύρια επιφάνεια ψσίματος: 700 x 420mm
- Διαστάσεις: 1325 x 1130 x 558 mm
- Διαστάσεις συσκ.: 770 x 555 x 530 mm
- Βάρος (Κ/Μ): 35,9 / 39,5 kg

Σημ.: Δεν περιλαμβάνεται ο ρυθμιστής αερίου
ΚΩΔ: 661062 ΤΙΜΗ: 9 €



θερμόμετρο Inox



Καπάκι διπλού τοιχώματος



4 ρόδες μεταφοράς με φρένο



Πλαινή εστία 2,5kW

BBQ

INOX 4+1 BBQ Premium 14,5kW

Με 4 καυστήρες
+ 1 πλαινή εστία

389€ Κωδικός:
661317

- ✓ Με 4 καυστήρες από ανοξείδωτο χάλυβα (inox) 3kW ο καθένας και 1 πλαινή εστία 2,5kW
- ✓ Συνολική ισχύς 14,5kW ✓ Ανοξείδωτο καπάκι διπλού τοιχώματος ✓ Ανοξείδωτη χειρολαβή, ανοξείδωτη μετόπη και ανοξείδωτα πορτάκια
- ✓ Αυτόματη πιεζοηλεκτρική ανάφλεξη ✓ Σχάρα από μαντέμι (εμαγιέ για εύκολο καθάρισμα) ✓ Σχάρα ζεστάματος ✓ Επισμαλτωμένοι διαχύτες ✓ Θερμόμετρο inox
- ✓ Πλαινά ράφια εργασίας ✓ Συλλέκτη για τα λίπη ✓ Ρόδες μεταφοράς ✓ Εύκολο καθάρισμα με αφαιρούμενο συρτάρι αποστράγγισης λίπους ✓ Διαθέτει θέση για σούβλα

- Κύρια επιφάνεια ψσίματος: 700 x 420 mm
- Διαστάσεις συσκευής: 1348 x 1135,8 x 563,2 mm
- Διαστάσεις συσκευασίας: 770 x 570 x 530 mm
- Βάρος (Κ/Μ): 36 / 39,7 kg

Σημ.: Δεν περιλαμβάνεται ο ρυθμιστής αερίου
ΚΩΔ: 661062 ΤΙΜΗ: 9 €



θερμόμετρο Inox βαρέως τύπου



Inox καπάκι διπλού τοιχώματος, μετόπη και πορτάκια



4 ρόδες μεταφοράς με φρένο



Πλαινή εστία 2,5kW

BBQ

INOX
5+1
BBQ Premium
17,5kW

Με 5 καυστήρες
+ 1 πλαιϊνή εστία

439€ Κωδικός:
661318



- ✓ Με 5 καυστήρες από ανοξείδωτο χάλυβα (inox) **3kW** ο καθένας και 1 πλαιϊνή εστία **2,5kW**
- ✓ Συνολική ισχύς **17,5kW** ✓ Ανοξείδωτο καπάκι διπλού τοιχώματος ✓ Ανοξείδωτη χειρολαβή, ανοξείδωτη μετώπη και ανοξείδωτα πορτάκια
- ✓ Αυτόματη πιεζοηλεκτρική ανάφλεξη ✓ Σχάρα από μαντέμι (εμαγιέ για εύκολο καθάρισμα) ✓ Σχάρα ζεστάματος ✓ Επισμαλτωμένοι διαχύτες ✓ Θερμόμετρο inox
- ✓ Πλαιϊνά ράφια εργασίας ✓ Συλλέκτη για τα λίπη ✓ Ρόδες μεταφοράς ✓ Εύκολο καθάρισμα με αφαιρούμενο συρτάρι αποστράγγισης λίπους ✓ Διαθέτει θέση για σούβλα

- Κύρια επιφάνεια ψησίματος: 820 x 420 mm
- Διαστάσεις συσκευής: 1463 x 1135,8 x 563,2 mm
- Διαστάσεις συσκευασίας: 885 x 580 x 530 mm
- Βάρος (Κ/Μ): 40,1 / 44,1 kg

Σημ.: Δεν περιλαμβάνεται ο ρυθμιστής αερίου
ΚΩΔ.: 661062 ΤΙΜΗ: 9 €



Θερμόμετρο Inox βαρέως τύπου



Inox καπάκι διπλού τοιχώματος, μετώπη και πορτάκια



4 ρόδες μεταφοράς με φρένο



Πλαιϊνή εστία 2,5kW

BBQ

Προαιρετικός Εξοπλισμός για Ψησταριές Υγραερίου



ΣΕΤ ΡΥΘΜΙΣΤΗΣ
ΑΕΡΙΟΥ ΜΕ
ΣΩΛΗΝΑ 80 cm
& 2 ΣΦΙΓΚΤΗΡΕΣ

9,00€ Κωδικός:
661062



ΚΩΔΙΚΟΣ	ΠΕΡΙΓΡΑΦΗ	ΚΑΤΑΛΛΗΛΟ ΓΙΑ ΚΩΔΙΚΟ	ΤΙΜΗ
661391	ΚΑΛΥΜΜΑ BBQ 2 ΕΣΤΙΩΝ	661311	25€
661392	ΚΑΛΥΜΜΑ BBQ 3ΕΣΤΙΩΝ	661312, 661314	27€
661387	ΚΑΛΥΜΜΑ BBQ 5 ΕΣΤΙΩΝ	661318	29€

ΠΛΑΚΑ ΜΑΝΤΕΜΕΝΙΑ ΓΙΑ BBQ ΥΓΡΑΕΡΙΟΥ
395x210mm



19€
Κωδικός:
661389

ΠΛΑΚΑ ΜΑΝΤΕΜΕΝΙΑ ΓΙΑ BBQ ΥΓΡΑΕΡΙΟΥ
420x210mm



20€
Κωδικός:
661390

ΕΞΑΡΤΗΜΑ ΣΟΥΒΛΑΣ (ΓΙΑ ΚΩΔ. 661314,
661315, 661316, 661317, 661318)



59€ Κωδικός:
661388

Ηλεκτρικές Ψησταριές



15€ Κωδικός:
661341

- Ισχύς 1600 Watt
- Τάση 220V-240V/50Hz
- Διαστάσεις σχάρας: 36x24 cm
- Βάρος 7,5 kg



24€ Κωδικός:
661342

- Ισχύς 2000 Watt
- Τάση 220V-240V/50Hz
- Διαστάσεις σχάρας: 47x29 cm
- Βάρος 10,5 kg

Πίνακας περιεχομένων βασικών κατηγοριών

 ΚΗΠΟΣ σελ. 2-15	 ΑΝΤΛΙΕΣ σελ. 16-21	 ΓΕΝΗΗΤΡΙΕΣ σελ. 22-23	 ΠΛΑΣΤΙΚΑ σελ. 24-26
 ΣΚΟΥΠΕΣ σελ. 26-27	 ΑΕΡΑΣ σελ. 28-32	 ΑΛΦΑΔΙΑ LASER σελ. 32-33	 ΗΛΕΚΤΡΙΚΑ ΕΡΓΑΛΕΙΑ σελ. 34-47
 ΞΥΛΟΥΡΓΙΚΑ σελ. 48-50	 ΗΛΕΚΤΡΟΣΥΓΚΟΛΛΗΣΕΙΣ σελ. 51-54	 ΜΗΧΑΝΟΥΡΓΙΚΑ σελ. 55-57	 ΠΑΛΕΤΟΦΟΡΑ-ΚΑΡΟΤΣΙΑ σελ. 58-62
 ΠΑΛΑΓΚΑ σελ. 63	 ΟΙΚΟΔΟΜΙΚΑ σελ. 64-65	 ΦΟΡΤΙΣΤΕΣ σελ. 66-67	 ΣΥΝΕΡΓΕΙΟ σελ. 68-75
 ΡΟΥΧΑ-ΠΑΠΟΥΤΣΙΑ ΕΡΓΑΣΙΑΣ σελ. 76-79	 ΣΚΑΛΕΣ - ΡΑΦΙΑ σελ. 80-81	 ΟΡΓΑΝΩΣΗ ΣΠΙΤΙΟΥ σελ. 82-83	 ΨΗΣΤΑΡΙΕΣ BBQ σελ. 84-87

ΚΑΤΑΣΤΗΜΑ ΠΩΛΗΣΗΣ

