

# UNIMAC

ΜΗΧΑΝΗΜΑΤΑ - ΕΡΓΑΛΕΙΑ

ΓΕΝΙΚΟΣ  
ΚΑΤΑΛΟΓΟΣ

2021



[www.unimac.gr](http://www.unimac.gr)

# ΠΕΡΙΕΧΟΜΕΝΑ

01

ΑΕΡΟΣΥΜΠΙΕΣΤΕΣ  
& ΕΡΓΑΛΕΙΑ ΑΕΡΟΣ



5

02

ΗΛΕΚΤΡΙΚΑ ΕΡΓΑΛΕΙΑ  
& ΕΡΓΑΛΕΙΑ ΜΠΑΤΑΡΙΑΣ



57

03

ΗΛΕΚΤΡΟΣΥΓΚΟΛΛΗΣΕΙΣ



105

04

ΜΗΧΑΝΗΜΑΤΑ  
ΕΠΕΞΕΡΓΑΣΙΑΣ ΞΥΛΟΥ



139

05

ΜΗΧΑΝΗΜΑΤΑ  
ΕΠΕΞΕΡΓΑΣΙΑΣ ΜΕΤΑΛΛΟΥ



151

06

ΠΛΑΣΤΙΚΑ  
& ΣΚΟΥΠΕΣ



165

07

ΣΥΝΕΡΓΕΙΟ



177

08

ΦΟΡΤΙΣΤΕΣ



201

09

ΠΑΛΑΓΚΑ



207

# ΠΕΡΙΕΧΟΜΕΝΑ

10

ΜΗΧΑΝΗΜΑΤΑ  
ΟΙΚΟΔΟΜΙΚΑ



213

11

ΠΑΛΕΤΟΦΟΡΑ  
& ΠΑΓΚΟΙ ΑΝΥΨΩΣΗΣ



221

12

ΣΚΑΛΕΣ - ΡΑΦΙΑ



231

13

ΗΛΕΚΤΡΟΓΕΝΝΗΤΡΙΕΣ



239

14

ΑΝΤΛΙΕΣ



245

15

ΜΗΧΑΝΗΜΑΤΑ  
ΚΗΠΟΥ - ΑΓΡΟΥ



263

16

ΜΕΣΑ ΑΤΟΜΙΚΗΣ  
ΠΡΟΣΤΑΣΙΑΣ



287

17

ΕΞΟΠΛΙΣΜΟΣ ΣΠΙΤΙΟΥ



297



01



**ΑΕΡΟΣΥΜΠΙΕΣΤΕΣ (ΚΟΜΠΡΕΣΕΡ)  
& ΕΡΓΑΛΕΙΑ ΑΕΡΟΣ**

Αεροσυμπιεστής φορητός μικρού όγκου και βάρους, συνεχούς ροής χωρίς αεροφυλάκιο, κεφαλή OIL FREE (χωρίς λάδι), brush motor κατάλληλος για ελαφρές ερασιτεχνικές χρήσεις μικρής διάρκειας. **Συνοδεύεται με** σωλήνα 3m, αερόμετρο και σετ ακροφυσίων φουσκώματος.

**Συνεχούς Ροής**



Αεροσυμπιεστής φορητός με αεροφυλάκιο 6Lt., κεφαλή OIL FREE (χωρίς λάδι), brush motor, κατάλληλος για ελαφρές ερασιτεχνικές χρήσεις μικρής διάρκειας.

Αεροσυμπιεστής τροχήλατος με αεροφυλάκιο 24Lt., κεφαλή OIL FREE (χωρίς λάδι), induction motor, κατάλληλος για ερασιτεχνικές και ορισμένες ημιεπαγγελματικές χρήσεις.

| ΚΩΔΙΚΟΣ | ΑΕΡΟΦΥΛΑΚΙΟ | HP  | kW  | Lt./min | bar/psi | ΔΙΑΣΤ. ΣΥΣΚ. (mm) | ΜΙΚΤΟ ΒΑΡΟΣ (kg) | ΤΙΜΗ  |
|---------|-------------|-----|-----|---------|---------|-------------------|------------------|-------|
| 602035  | -           | 1,5 | 1,1 | 180     | 8/116   | 450 x 145 x 348   | 6                | 98 €  |
| 602036  | 6 Lt.       | 1,5 | 1,1 | 180     | 8/116   | 395 x 370 x 340   | 11               | 127 € |
| 40148   | 24 Lt.      | 2,0 | 1,5 | 193     | 8/116   | 585 x 275 x 620   | 23               | 173 € |

# Αεροσυμπιεστές OILFREE SILENT (Χαμηλού Θορύβου)

Αεροσυμπιεστές με μοτέρ BRUSHLESS και SILENT (μειωμένης στάθμης θορύβου <78dB(A) και κεφαλή OIL FREE (χωρίς λάδι). Κατάλληλοι για εφαρμογές σε χώρους που απαιτείται αισθητά μειωμένος θόρυβος.



**BRUSHLESS & SILENT**



**BRUSHLESS & SILENT**



**BRUSHLESS & SILENT**

| ΚΩΔΙΚΟΣ | ΑΕΡΟΦΥΛΑΚΙΟ | HP   | kW   | Lt./min | bar/psi | ΔΙΑΣΤ. ΣΥΣΚ. (mm) | ΜΙΚΤΟ ΒΑΡΟΣ (kg) | ΤΙΜΗ  |
|---------|-------------|------|------|---------|---------|-------------------|------------------|-------|
| 40150   | 6 Lt.       | 0,75 | 0,55 | 104     | 8/116   | 410 x 380 x 415   | 16,5             | 178 € |
| 40151   | 24 Lt.      | 1,0  | 0,75 | 126     | 8/116   | 580 x 255 x 580   | 23               | 192 € |
| 40152   | 50 Lt.      | 1,55 | 1,15 | 197     | 8/116   | 725 x 345 x 690   | 36,5             | 339 € |

# Αεροσυμπιεστές Μονομπλόκ Ελαιολίπαντοι



Οι αεροσυμπιεστές της κατηγορίας αυτής έχουν ελαιολίπαντη κεφαλή (λιγότερες φθορές, μεγαλύτερη διάρκεια ζωής), μοτέρ induction και είναι κατάλληλοι τόσο για ερασιτεχνικές όσο και για ορισμένες επαγγελματικές εφαρμογές (ανάλογα με το μοντέλο).



24 Lt./2 HP

50 Lt./2 HP

24 Lt./2.5 HP

50 Lt./2.5 HP

50 Lt./3 HP

100 Lt./3 HP

230V/50Hz (ΜΟΝΟΦΑΣΙΚΟΙ)

| ΚΩΔΙΚΟΣ | ΑΕΡΟΦΥΛΑΚΙΟ | HP  | kW  | Lt./min | bar/psi | ΔΙΑΣΤ. ΣΥΣΚ. (mm) | ΜΙΚΤΟ ΒΑΡΟΣ (kg) | ΤΙΜΗ  |
|---------|-------------|-----|-----|---------|---------|-------------------|------------------|-------|
| 40141   | 24 Lt.      | 2,0 | 1,5 | 206     | 8/116   | 590 x 255 x 580   | 28               | 167 € |
| 40140   | 50 Lt.      | 2,0 | 1,5 | 206     | 8/116   | 770 x 325 x 720   | 38               | 213 € |
| 40137   | 24 Lt.      | 2,5 | 1,8 | 250     | 8/116   | 590 x 280 x 63.5  | 29               | 178 € |
| 40138   | 50 Lt.      | 2,5 | 1,8 | 250     | 8/116   | 770 x 325 x 720   | 39               | 224 € |
| 40146   | 50 Lt.      | 3,0 | 2,2 | 412     | 8/116   | 760 x 380 x 740   | 43               | 357 € |
| 40139   | 100 Lt.     | 3,0 | 2,2 | 412     | 8/116   | 1080 x 385 x 815  | 55               | 420 € |

# Αεροσυμπιεστές Επαγγελματικοί με Ιμάντα



ΚΩΔ.: 40144

ΚΩΔ.: 602040

230V/50Hz (ΜΟΝΟΦΑΣΙΚΟΙ)

| ΚΩΔΙΚΟΣ | ΑΕΡΟΦΥΛΑΚΙΟ | HP | kW  | Lt./min | ΚΕΦΑΛΗ | bar/psi | ΔΙΑΣΤ. ΣΥΣΚ. (mm) | ΜΙΚΤΟ ΒΑΡΟΣ (kg) | ΤΙΜΗ  |
|---------|-------------|----|-----|---------|--------|---------|-------------------|------------------|-------|
| 40147   | 50 Lt.      | 3  | 2,2 | 250     | ZA65   | 8/116   | 940 x 380 x 700   | 50               | 480 € |
| 40144   | 100 Lt.     | 3  | 2,2 | 250     | ZA65   | 8/116   | 1080 x 425 x 805  | 62               | 528 € |
| 602039  | 150 Lt.     | 3  | 2,2 | 354     | DH2065 | 10/145  | 1295 x 430 x 900  | 80               | 738 € |
| 602040  | 200 Lt.     | 3  | 2,2 | 354     | DH2065 | 10/145  | 1370 x 500 x 945  | 130              | 858 € |

Στις αναγραφόμενες ενδεικτικές τιμές λιανικής δεν συμπεριλαμβάνεται Φ.Π.Α. και έξοδα μεταφοράς, συναρμολόγησης ή εγκατάστασης. Για τυχόν ισχύουσες εκπτώσεις και την τελική διαμόρφωση των τιμών επικοινωνείτε με το κατάστημα πώλησης.

ΚΩΔ.: 602018



ΚΩΔ.: 602001



ΚΩΔ.: 602002



ΚΩΔ.: 602017



230V/50Hz (ΜΟΝΟΦΑΣΙΚΟΙ)

| ΚΩΔΙΚΟΣ | ΤΥΠΟΣ         | ΑΕΡΟΦΥΛ. | HP | kW  | Lt./min | ΚΕΦΑΛΗ  | bar/psi | ΔΙΑΣΤ. ΣΥΣΚ. (mm) | ΜΙΚΤΟ ΒΑΡΟΣ (kg) | ΤΙΜΗ  |
|---------|---------------|----------|----|-----|---------|---------|---------|-------------------|------------------|-------|
| 602018  | N2.8S-50C-3M  | 50       | 3  | 2,2 | 295     | N2,8SCT | 10/145  | 840 x 390 x 710   | 43               | 567 € |
| 602008  | N2.8S-100C-3M | 100      | 3  | 2,2 | 295     | N2,8S   | 10/145  | 1080 x 400 x 790  | 58               | 690 € |
| 602001  | N3-100C-3M    | 100      | 3  | 2,2 | 315     | N3      | 10/145  | 1080 x 405 x 900  | 60               | 738 € |
| 602002  | N3-200C-3M    | 200      | 3  | 2,2 | 315     | N3      | 10/145  | 1450 x 450 x 920  | 90               | 834 € |
| 602003  | N3-270C-3M    | 270      | 3  | 2,2 | 315     | N3      | 10/145  | 1530 x 570 x 1100 | 108              | 926 € |

400V/50Hz (ΤΡΙΦΑΣΙΚΟΙ ΤΡΟΧΗΛΑΤΟΙ)

| ΚΩΔΙΚΟΣ | ΤΥΠΟΣ         | ΑΕΡΟΦΥΛ. | HP  | kW  | Lt./min | ΚΕΦΑΛΗ | bar/psi | ΔΙΑΣΤ. ΣΥΣΚ. (mm) | ΜΙΚΤΟ ΒΑΡΟΣ (kg) | ΤΙΜΗ    |
|---------|---------------|----------|-----|-----|---------|--------|---------|-------------------|------------------|---------|
| 602015  | N2,8S-100C-3T | 100      | 3   | 2,2 | 295     | N2,8S  | 10/145  | 1080x 405 x 800   | 58               | 669 €   |
| 602011  | N3-200C-3T    | 200      | 3   | 2,2 | 315     | N3     | 10/145  | 1480 x 450 x 910  | 90               | 867 €   |
| 602016  | N3-270C-3T    | 270      | 3   | 2,2 | 315     | N3     | 10/145  | 1540 x 580 x 1100 | 108              | 952 €   |
| 602004  | N4-270C-4T    | 270      | 4   | 3   | 541     | N4     | 10/145  | 1540 x 570 x 1100 | 116              | 1.145 € |
| 602017  | N5-270C-5,5T  | 270      | 5,5 | 4   | 606     | N5     | 10/145  | 1540 x 570 x 1150 | 139              | 1.400 € |

**ΣΗΜΕΙΩΣΗ:** Για ηλεκτρικούς πίνακες και ηλεκτροβαλβίδες βλέπε σελ. 13



ΚΩΔ.: 602012



ΚΩΔ.: 602006



400V/50Hz (ΤΡΙΦΑΣΙΚΟΙ ΣΤΑΘΕΡΟΙ)

| ΚΩΔΙΚΟΣ | ΤΥΠΟΣ        | ΑΕΡΟΦΥΛ. | HP  | kW  | Lt./min | ΚΕΦΑΛΗ | bar/psi | ΔΙΑΣΤ. ΣΥΣΚ. (mm) | ΜΙΚΤΟ ΒΑΡΟΣ (kg) | ΤΙΜΗ    |
|---------|--------------|----------|-----|-----|---------|--------|---------|-------------------|------------------|---------|
| 602012  | N5-500F-5,5T | 500      | 5,5 | 4   | 606     | N5     | 11/159  | 2010 x 670 x 1305 | 206              | 1.744 € |
| 602013  | N6-500F-7,5T | 500      | 7,5 | 5,5 | 798     | N6     | 11/159  | 2030 x 670 x 1320 | 213              | 2.044 € |

400V/50Hz (ΤΡΙΦΑΣΙΚΟΙ ΣΤΑΘΕΡΟΙ) ΥΨΗΛΗΣ ΠΙΕΣΗΣ (15 bar)

| ΚΩΔΙΚΟΣ | ΤΥΠΟΣ                | ΑΕΡΟΦΥΛ. | HP  | kW  | Lt./min | ΚΕΦΑΛΗ | bar/psi | ΔΙΑΣΤ. ΣΥΣΚ. (mm) | ΜΙΚΤΟ ΒΑΡΟΣ (kg) | ΤΙΜΗ    |
|---------|----------------------|----------|-----|-----|---------|--------|---------|-------------------|------------------|---------|
| 602006  | NG6-500F-7,5TK-15BAR | 500 /15B | 7,5 | 5,5 | 570     | NG6    | 15/218  | 2030 x 680 x 1300 | 219              | 2.622 € |

**ΣΗΜΕΙΩΣΗ:** Για ηλεκτρικούς πίνακες και ηλεκτροβαλβίδες βλέπε σελ. 13

Στις αναγραφόμενες ενδεικτικές τιμές λιανικής δεν συμπεριλαμβάνεται Φ.Π.Α. και έξοδα μεταφοράς, συναρμολόγησης ή εγκατάστασης. Για τυχόν ισχύουσες εκπτώσεις και την τελική διαμόρφωση των τιμών επικοινωνείτε με το κατάστημα πώλησης.

ΚΩΔ.: 602051



ΚΩΔ.: 602053



ΚΩΔ.: 602059



ΚΩΔ.: 602064



230V/50Hz (ΜΟΝΟΦΑΣΙΚΟΙ)

| ΚΩΔΙΚΟΣ | ΤΥΠΟΣ        | ΑΕΡΟΦΥΛ. | HP | kW  | Lt./min | ΚΕΦΑΛΗ | bar/psi | ΔΙΑΣΤ. ΣΥΣΚ. (mm) | ΜΙΚΤΟ ΒΑΡΟΣ (kg) | ΤΙΜΗ    |
|---------|--------------|----------|----|-----|---------|--------|---------|-------------------|------------------|---------|
| 602051  | ΜΚ102-90-2Μ  | 90       | 2  | 1,5 | 235     | ΜΚ102  | 10/145  | 970 x 390 x 800   | 62               | 599 €   |
| 602052  | ΜΚ103-90-3Μ  | 90       | 3  | 2,2 | 365     | ΜΚ103  | 10/145  | 1020 x 440 x 870  | 68               | 712 €   |
| 602053  | ΜΚ103-150-3Μ | 150      | 3  | 2,2 | 365     | ΜΚ103  | 10/145  | 1310 x 420 x 1080 | 76               | 824 €   |
| 602054  | ΜΚ103-200-3Μ | 200      | 3  | 2,2 | 365     | ΜΚ103  | 10/145  | 1500 x 500 x 1000 | 82               | 974 €   |
| 602055  | ΜΚ113-200-3Μ | 200      | 3  | 2,2 | 460     | ΜΚ113  | 10/145  | 1450 x 500 x 1120 | 99               | 1.080 € |

400V/50Hz (ΤΡΙΦΑΣΙΚΟΙ ΤΡΟΧΗΛΑΤΟΙ)

| ΚΩΔΙΚΟΣ | ΤΥΠΟΣ         | ΑΕΡΟΦΥΛ. | HP  | kW  | Lt./min | ΚΕΦΑΛΗ | bar/psi | ΔΙΑΣΤ. ΣΥΣΚ. (mm) | ΜΙΚΤΟ ΒΑΡΟΣ (kg) | ΤΙΜΗ    |
|---------|---------------|----------|-----|-----|---------|--------|---------|-------------------|------------------|---------|
| 602056  | ΜΚ103-90-3    | 90       | 3   | 2,2 | 365     | ΜΚ103  | 10/145  | 1030 x 450 x 870  | 70               | 792 €   |
| 602057  | ΜΚ103-150-3   | 150      | 3   | 2,2 | 365     | ΜΚ103  | 10/145  | 1310 x 440 x 1060 | 78               | 920 €   |
| 602058  | ΜΚ103-200-3   | 200      | 3   | 2,2 | 365     | ΜΚ103  | 10/145  | 1430 x 500 x 1050 | 82               | 1.075 € |
| 602059  | ΜΚ113-200-3   | 200      | 3   | 2,2 | 460     | ΜΚ113  | 10/145  | 1120 x 500 x 1440 | 100              | 1.155 € |
| 602063  | ΜΚ113-270-4   | 270      | 4   | 3,0 | 500     | ΜΚ113  | 10/145  | 1640 x 560 x 1170 | 142              | 1.359 € |
| 602064  | ΒΚ114-270-5,5 | 270      | 5,5 | 4,0 | 580     | ΒΚ114  | 10/145  | 1620 x 550 x 1330 | 155              | 1.669 € |

ΚΩΔ.: 602067



**ΣΗΜΕΙΩΣΗ:** Οι τύποι με ένδειξη (ΥΔ) συνοδεύονται με πίνακα διαδοχικής εκκίνησης αστέρος - τριγώνου και ηλεκτροβαλβίδες.



ΚΩΔ.: 602074



Όλοι οι σταθεροί αεροσυμπιεστές της σειράς "Red Line" συνοδεύονται με αντικραδασμικές βάσεις.



400V/50Hz (ΤΡΙΦΑΣΙΚΟΙ ΣΤΑΘΕΡΟΙ)

| ΚΩΔΙΚΟΣ | ΤΥΠΟΣ                | ΑΕΡΟΦΥΛ. | HP      | kW      | Lt./min | ΚΕΦΑΛΗ    | bar/psi | ΔΙΑΣΤ. ΣΥΣΚ. (mm) | ΜΙΚΤΟ ΒΑΡΟΣ (kg) | ΤΙΜΗ           |
|---------|----------------------|----------|---------|---------|---------|-----------|---------|-------------------|------------------|----------------|
| 602065  | BK114-500F-5,5       | 500      | 5,5     | 4       | 580     | 1 x BK114 | 10/145  | 2010 x 640 x 1325 | 222              | <b>1.990 €</b> |
| 602067  | BK119-500F-7,5       | 500      | 7,5     | 5,5     | 840     | 1 x BK119 | 10/145  | 2010 x 645 x 1320 | 235              | <b>2.172 €</b> |
| 602068  | BK120-500F-10        | 500      | 10      | 7,5     | 1080    | 1 x BK120 | 10/145  | 2010 x 645 x 1400 | 259              | <b>2.846 €</b> |
| 602072  | BKT119-500F-15T(ΥΔ)* | 500      | 7,5+7,5 | 5,5+5,5 | 1680    | 2 x BK119 | 10/145  | 2010 x 640 x 1330 | 328              | <b>4.890 €</b> |
| 602074  | BKT119-900-15T(ΥΔ) * | 900      | 7,5+7,5 | 5,5+5,5 | 1680    | 2 x BK119 | 10/145  | 2260 x 860 x 1700 | 437              | <b>5.425 €</b> |
| 602075  | BKT120-900F-20T(ΥΔ)* | 900      | 10+10   | 7,5+7,5 | 2160    | 2 x BK120 | 10/145  | 2260 x 865 x 1700 | 529              | <b>6.522 €</b> |

\* Οι τύποι (ΥΔ) συνοδεύονται με πίνακα αστέρος - τριγώνου και ηλεκτροβαλβίδες

**ΣΗΜΕΙΩΣΗ:** Για ηλεκτρικούς πίνακες και ηλεκτροβαλβίδες βλέπε σελ. 13

Στις αναγραφόμενες ενδεικτικές τιμές λιανικής δεν συμπεριλαμβάνεται Φ.Π.Α. και έξοδα μεταφοράς, συναρμολόγησης ή εγκατάστασης. Για τυχόν ισχύουσες εκπτώσεις και την τελική διαμόρφωση των τιμών επικοινωνείτε με το κατάστημα πώλησης.

Οι αθόρυβοι (κατασιγασμένοι) αεροσυμπιεστές απευθύνονται στους επαγγελματίες που επιδιώκουν την δημιουργία ενός φιλικού περιβάλλοντος εργασίας με μειωμένη ηχορύπανση. Τέτοιες περιπτώσεις είναι: συνεργεία, φανοποιεία, βουλκανιζατέρ, βιοτεχνίες και σε πολλές άλλες χρήσεις στις οποίες το πρόβλημα του θορύβου είναι έντονο και η επίλυσή του αναγκαία.

## ΠΟΙΟΤΙΚΑ ΧΑΡΑΚΤΗΡΙΣΤΙΚΑ

- Οι τύποι αστέρος - τριγώνου (SD) είναι εξοπλισμένοι με πίνακα προοδευτικής εκκίνησης (ΥΔ) και ηλεκτροβαλβίδα (εικ.2).
- Αποδοτικό σύστημα αερόψυξης, με μεγάλη φτερωτή για καλύτερη ψύξη και ανεξάρτητο ηλεκτρικό ανεμιστήρα.
- Χαμηλή στάθμη θορύβου με: α) ειδική επένδυση με ποιοτικά ηχομονωτικά στο εσωτερικό β) στιβαρή κατασκευή με ενισχυμένο πλαίσιο γ) σχεδίαση αεραγωγών με τρόπο που να μειώνει αισθητά το θόρυβο.
- Εργονομικός πίνακας ελέγχου οργάνων και βασικών οδηγιών συντήρησης (εικ. 3 & 4)
- Ιταλικής κατασκευής με μαντεμένιες κεφαλές (εικ. 1)
- Λειτουργική σχεδίαση για ευκολότερη συντήρηση



| ΚΩΔΙΚΟΣ | ΤΥΠΟΣ     | ΣΥΝΙΣΤΩΜΕΝΟ ΑΕΡΟΦΥΛΑΚΙΟ | HP  | kW  | VOLT | Lt./min | ΚΕΦΑΛΗ | bar | db | ΕΞΟΔΟΣ         | ΔΙΑΣΤΑΣΕΙΣ ΣΥΣΚ. (mm) | ΜΙΚΤΟ ΒΑΡ. (kg) | ΤΙΜΗ    |
|---------|-----------|-------------------------|-----|-----|------|---------|--------|-----|----|----------------|-----------------------|-----------------|---------|
| 602029  | NS-300M   | 200lt                   | 3   | 2,2 | 230  | 315     | NG3    | 11  | 68 | 2 πρίζες αερός | 560 x 810 x 1100      | 91              | 1.958 € |
| 602031  | NS-550SD  | 300lt ή 500lt           | 5,5 | 4   | 400  | 606     | NG5    | 11  | 68 | 3/4"           | 660 x 960 x 800       | 154             | 3.076 € |
| 602032  | NS-750SD  | 500lt                   | 7,5 | 5,5 | 400  | 798     | NG6    | 11  | 68 | 3/4"           | 660 x 960 x 800       | 169             | 3.349 € |
| 602033  | NS-1000SD | 500lt ή 1000lt          | 10  | 7,5 | 400  | 1246    | NGV10  | 11  | 68 | 3/4"           | 740 x 1040 x 870      | 194             | 4.194 € |

**ΣΗΜΕΙΩΣΗ:** 1) Οι τύποι με ένδειξη (SD) είναι εξοπλισμένοι με πίνακα αστέρος-τριγώνου (ΥΔ) και ηλεκτροβαλβίδα

2) Οι τιμές δεν συμπεριλαμβάνουν εξωτερικό αεροφυλάκιο και ελαστικό σωλήνα σύνδεσης με αεροφυλάκιο.

Για αεροφυλάκιο βλέπε σελ. 18



Οι αεροσυμπιεστές σε βάση χρησιμοποιούνται στις περιπτώσεις που υπάρχει πρόβλημα χώρου ή στα δίκτυα πεπιεσμένου αέρα. Το αεροφυλάκιο μπορεί να τοποθετηθεί σε ξεχωριστό χώρο, ενώ στις ενδιάμεσες θέσεις μεταξύ του αεροσυμπιεστή και των λήψεων του αέρα είναι εύκολο να τοποθετηθούν μηχανήματα και φίλτρα για την βελτίωση της ποιότητας του πεπιεσμένου αέρα. (βλ. σελ.19-21)

**ΣΗΜΕΙΩΣΗ:** Όλοι οι αεροσυμπιεστές σε βάση συνοδεύονται με ελαστικό σωλήνα 1,5m, βαλβίδα αντεπιστροφής και αντικραδασμικά πέλματα. Στις κατωτέρω τιμές δεν συμπεριλαμβάνονται αεροφυλάκιο (βλ. σελ. 18), ηλεκτρικός πίνακας και ηλεκτροβαλβίδα (βλ. παρακάτω)

### ΣΗΜΑΝΤΙΚΗ ΠΑΡΑΤΗΡΗΣΗ ΑΣΦΑΛΕΙΑΣ:

Εάν συνδέσετε τα συστήματα αυτά σε παλιό αεροφυλάκιο βεβαιωθείτε, με ειδικό έλεγχο, ότι το παλιό σας αεροφυλάκιο είναι ασφαλές και ότι διαθέτει αυτόματο πιεσοστάτη, βαλβίδα ασφαλείας και αφυδάτωση.

| ΚΩΔΙΚΟΣ | ΤΥΠΟΣ | Lt./min | bar | HP  | M x Π x Y (cm) | kg  | ΕΛΑΣΤ. ΣΩΛΗΝΑΣ | ΒΑΛΒΙΔΑ ΑΝΤ/ΦΗΣ | ΣΥΝΙΣΤΩΜΕΝΟ ΑΕΡΟΦ. | ΤΙΜΗ    |
|---------|-------|---------|-----|-----|----------------|-----|----------------|-----------------|--------------------|---------|
| 13670   | F/5,5 | 750     | 12  | 5,5 | 85x48x43       | 76  | 3/4"           | 1"x3/4"         | 500                | 1.198 € |
| 13672   | F/7,5 | 950     | 12  | 7,5 | 85x48x48       | 86  | 3/4"           | 1"x3/4"         | 500                | 1.435 € |
| 13674   | F/10  | 1300    | 12  | 10  | 94x52x64       | 142 | 1"             | 1"x1"           | 500 ή 1000         | 2.180 € |
| 13675   | C/15  | 1800    | 12  | 15  | 110x54x77      | 202 | 1"             | 1"x1"           | 1000               | 3.155 € |

## ΗΛΕΚΤΡΙΚΟΙ ΠΙΝΑΚΕΣ ΓΙΑ ΤΗΝ ΕΚΚΙΝΗΣΗ ΤΩΝ ΑΕΡΟΣΥΜΠΙΕΣΤΩΝ

**ΠΙΝΑΚΑΣ ΑΣΤΕΡΟΣ - ΤΡΙΓΩΝΟΥ (ΥΔ) ΓΙΑ ΑΕΡΟΣΥΜΠΙΕΣΤΕΣ ΜΕ ΕΝΑ ΚΙΝΗΤΗΡΑ 380/660V (ΠΡΟΟΔΕΥΤΙΚΗ ΕΚΚΙΝΗΣΗ ΤΟΥ ΚΙΝΗΤΗΡΑ)**



| ΚΩΔΙΚΟΣ | HP  | KG  | ΤΙΜΗ  |
|---------|-----|-----|-------|
| 42032   | 5,5 | 9   | 373 € |
| 42033   | 7,5 | 9,5 | 373 € |
| 42034   | 10  | 9,5 | 373 € |
| 42036   | 15  | 10  | 420 € |

**Σημείωση:** Για τους πίνακες αυτούς χρειάζεται και τοποθέτηση μιας ηλεκτροβαλβίδας στον συμπιεστή. (βλ. παρακάτω)

**ΓΙΑ ΑΕΡΟΣΥΜΠΙΕΣΤΕΣ ΜΕ ΔΥΟ ΚΙΝΗΤΗΡΕΣ 380/660V**

➤ 1η Δυνατότητα (Οικονομική Λύση)

Απλός πίνακας μόνο για διαδοχική εκκίνηση των κινητήρων (όχι ΥΔ)



| ΚΩΔΙΚΟΣ | ΤΥΠΟΣ    | KG | ΤΙΜΗ  |
|---------|----------|----|-------|
| 42048   | 5,5+5,5  | 9  | 341 € |
| 42049   | 7,5+ 7,5 | 9  | 347 € |

**Σημείωση:** Για τους πίνακες αυτούς δεν χρειάζεται τοποθέτηση ηλεκτροβαλβίδας στον συμπιεστή.

➤ 2η Δυνατότητα (Βέλτιστη Λύση)

Πίνακας αστέρος -τριγώνου (ΥΔ) για διαδοχική και ταυτόχρονα προοδευτική εκκίνηση των κινητήρων.



| ΚΩΔΙΚΟΣ | ΤΥΠΟΣ   | KG | ΤΙΜΗ    |
|---------|---------|----|---------|
| 42040   | 5,5+5,5 | 17 | 798 €   |
| 42041   | 7,5+7,5 | 16 | 798 €   |
| 42042   | 10+10   | 17 | 798 €   |
| 42043   | 15+15   | 18 | 1.228 € |
| 42045   | 25+25   | 19 | 1.260 € |

**Σημείωση:** Για τους πίνακες της κατηγορίας αυτής χρειάζεται τοποθέτηση δύο ηλεκτροβαλβίδων στους συμπιεστές.

## ΗΛΕΚΤΡΟΒΑΛΒΙΔΕΣ ΑΕΡΟΣΥΜΠΙΕΣΤΩΝ



| ΚΩΔΙΚΟΣ | ΤΥΠΟΣ               | ΤΙΜΗ |
|---------|---------------------|------|
| 23918   | 1/2" Κλειστού τύπου | 48 € |
| 23919   | 3/4" Κλειστού τύπου | 80 € |
| 23926   | 1/2" Ανοιχτού τύπου | 64 € |
| 23927   | 3/4" Ανοιχτού τύπου | 96 € |

## ΟΡΤΙΟΝΑΛ (ΠΡΟΑΙΡΕΤΙΚΟΣ) ΕΞΟΠΛΙΣΜΟΣ ΗΛΕΚΤΡΙΚΩΝ ΠΙΝΑΚΩΝ

| ΚΩΔΙΚΟΣ | ΠΕΡΙΓΡΑΦΗ                  | ΤΙΜΗ |
|---------|----------------------------|------|
| 42050   | Επιτηρητής διαδοχής φάσεων | 62 € |

**Σημείωση:** Τοποθετείται σε όλους τους ηλεκτρικούς πίνακες προσφέροντας επιπρόσθετη προστασία για τη σωστή φορά περιστροφής του ηλεκτροκινητήρα, για την έλλειψη κάποιας φάσεως όπως επίσης και για την πιθανή πτώση της τάσεως.



## Κοχλιοφόροι αεροσυμπιεστές:

- Υψηλής απόδοσης
- Υψηλών ποιοτικών standards
- Χαμηλού κόστους συντήρησης και επισκευής

✓ Ομοαξονική σύνδεση κινητήρα με κοχλία χωρίς τη χρήση ιμάντων και τροχαλιών.



Επιτυγχάνει το 100% της μετάδοσης κίνησης και διασφαλίζει υψηλότερη απόδοση.

✓ Στιβαρή κατασκευή, κόμπακτ διαστάσεις με εύκολη πρόσβαση στα επιμέρους εξαρτήματα.



**10HP**  
**920Lt/min**

Κωδ.: 602105

**10HP**  
**920Lt/min**

Κωδ.: 602106  
με αεροφυλάκιο 350Lt.  
& Ξηραντή



| ΚΩΔΙΚΟΣ                     | 602105          | 602106            |
|-----------------------------|-----------------|-------------------|
| ΙΠΠΟΔΥΝΑΜΗ ΚΙΝΗΤΗΡΑ (HP/kW) | 10 / 7,5        | 10 / 7,5          |
| ΙΣΧΥΣ ΕΙΣΟΔΟΥ (kW)          | 10              | 10                |
| Lt./min*                    | 920             | 920               |
| bar/psi                     | 10              | 10                |
| VOLT                        | 400/3           | 400/3             |
| ΑΕΡΟΦΥΛΑΚΙΟ (Lt.)           | -               | 350               |
| ΞΗΡΑΝΤΗΣ                    | -               | ΝΑΙ               |
| ΘΟΡΥΒΟΣ dB (A)              | 72              | 72                |
| ΕΞΟΔΟΣ                      | 3/4"            | 3/4"              |
| ΔΙΑΣΤΑΣΕΙΣ ΣΥΣΚ. (mm)       | 675 x 840 x 915 | 665 x 1670 x 1570 |
| ΜΙΚΤΟ ΒΑΡΟΣ (kg)            | 208             | 372               |
| ΤΙΜΗ                        | <b>4.255 €</b>  | <b>6.785 €</b>    |

\* FAD: Free Air Delivery at 10 bar



**15HP**  
**1410Lt/min**

Κωδ.: 602107



**15HP**  
**1410Lt/min**

Κωδ.: 602108  
με αεροφυλάκιο 500Lt.  
& ξηραντή

✓ Υψηλά standards κατασκευής με ποιοτικά εξαρτήματα.

**2** ΧΡΟΝΙΑ  
ΕΓΓΥΗΣΗ  
ΣΤΟΝ ΚΟΧΛΙΑ



✓ Ποιοτική κατασκευή με χαμηλό κόστος συντήρησης και επισκευής.



Βαρέως τύπου ηλεκτροκινητήρας υψηλής απόδοσης (High Efficiency).



Αντικραδασμική έδραση μοτέρ και κοχλίας για απόσβεση κραδασμών.



Ηλεκτρονικός πίνακας ελέγχου και ρελέ εντολών υψηλών προδιαγραφών.

| ΚΩΔΙΚΟΣ                     | 602107            | 602108            |
|-----------------------------|-------------------|-------------------|
| ΙΠΠΟΔΥΝΑΜΗ ΚΙΝΗΤΗΡΑ (HP/kW) | 15 / 11           | 15 / 11           |
| ΙΣΧΥΣ ΕΙΣΟΔΟΥ (kW)          | 15                | 15                |
| Lt./min*                    | 1410              | 1410              |
| bar/psi                     | 10                | 10                |
| VOLT                        | 400/3             | 400/3             |
| ΑΕΡΟΦΥΛΑΚΙΟ (Lt.)           | -                 | 500               |
| ΞΗΡΑΝΤΗΣ                    | -                 | ΝΑΙ               |
| ΘΟΡΥΒΟΣ dB (A)              | 72                | 72                |
| ΕΞΟΔΟΣ                      | 3/4"              | 3/4"              |
| ΔΙΑΣΤΑΣΕΙΣ ΣΥΣΚ. (mm)       | 880 x 1005 x 1150 | 870 x 1670 x 1870 |
| ΜΙΚΤΟ ΒΑΡΟΣ (kg)            | 331               | 569               |
| ΤΙΜΗ                        | <b>5.060 €</b>    | <b>7.935 €</b>    |

\* FAD: Free Air Delivery at 10 bar

## Κοχλιοφόροι αεροσυμπιεστές:

- Υψηλής απόδοσης
- Υψηλών ποιοτικών standards
- Χαμηλού κόστους συντήρησης και επισκευής

✓ Ομοαξονική σύνδεση κινητήρα με κοχλία χωρίς τη χρήση ιμάντων και τροχαλιών.



Επιτυγχάνει το 100% της μετάδοσης κίνησης και διασφαλίζει υψηλότερη απόδοση.

✓ Στιβαρή κατασκευή, κόμπακτ διαστάσεις με εύκολη πρόσβαση στα επιμέρους εξαρτήματα.



**20HP**  
**1870Lt/min**

**20HP**  
**1870Lt/min**

με αεροφυλάκιο 500Lt.  
& ξηραντή

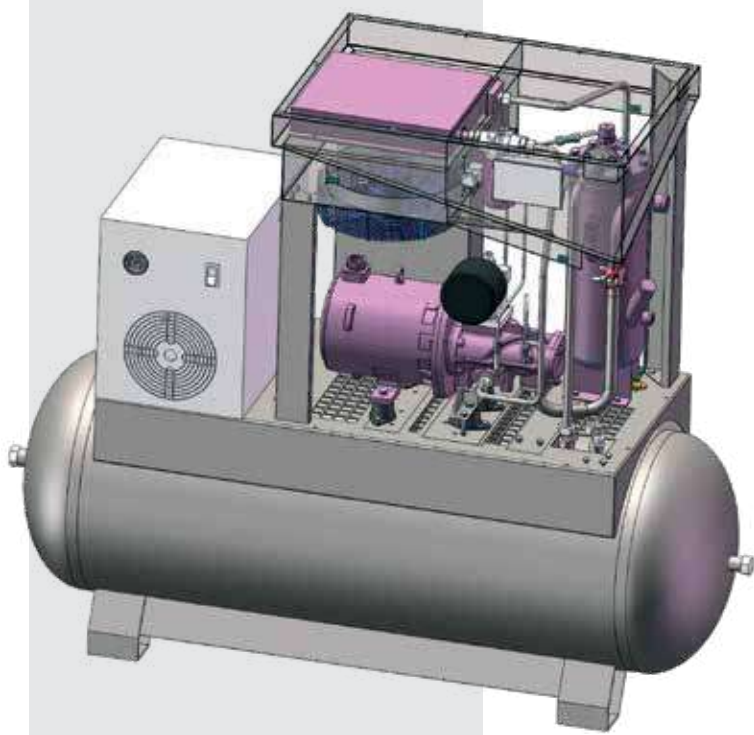

| ΚΩΔΙΚΟΣ                   | 602109            | 602110            |
|---------------------------|-------------------|-------------------|
| ΙΠΠΟΔΥΝΑΜΗ ΚΙΝΗΤ. (HP/kW) | 20 / 15           | 20 / 15           |
| ΙΣΧΥΣ ΕΙΣΟΔΟΥ (kW)        | 20                | 20                |
| Lt./min*                  | 1870              | 1870              |
| bar/psi                   | 10                | 10                |
| VOLT                      | 400/3             | 400/3             |
| ΑΕΡΟΦΥΛΑΚΙΟ (Lt.)         | -                 | 500               |
| ΞΗΡΑΝΤΗΣ                  | -                 | ΝΑΙ               |
| ΘΟΡΥΒΟΣ dB (A)            | 72                | 72                |
| ΕΞΟΔΟΣ                    | 3/4"              | 3/4"              |
| ΔΙΑΣΤΑΣΕΙΣ ΣΥΣΚ. (mm)     | 880 x 1005 x 1150 | 870 x 1670 x 1870 |
| ΜΙΚΤΟ ΒΑΡΟΣ (kg)          | 340               | 569               |
| ΤΙΜΗ                      | <b>5.635 €</b>    | <b>8.855 €</b>    |

\* FAD: Free Air Delivery at 10 bar



**30HP**  
**2950lt/min**



|                                  |                   |
|----------------------------------|-------------------|
| <b>ΚΩΔΙΚΟΣ</b>                   | <b>602111</b>     |
| <b>ΙΠΠΟΔΥΝΑΜΗ ΚΙΝΗΤ. (HP/kW)</b> | 30 / 22           |
| <b>ΙΣΧΥΣ ΕΙΣΟΔΟΥ (kW)</b>        | 29                |
| <b>Lt./min*</b>                  | 2950              |
| <b>bar/psi</b>                   | 10                |
| <b>VOLT</b>                      | 400/3             |
| <b>ΑΕΡΟΦΥΛΑΚΙΟ (Lt.)</b>         | -                 |
| <b>ΞΗΡΑΝΤΗΣ</b>                  | -                 |
| <b>ΘΟΡΥΒΟΣ dB (A)</b>            | 72                |
| <b>ΕΞΟΔΟΣ</b>                    | 1-1/4"            |
| <b>ΔΙΑΣΤΑΣΕΙΣ ΣΥΣΚ. (mm)</b>     | 890 x 1100 x 1160 |
| <b>ΜΙΚΤΟ ΒΑΡΟΣ (kg)</b>          | 430               |
| <b>ΤΙΜΗ</b>                      | <b>6.785 €</b>    |

\* FAD: Free Air Delivery at 10 bar

✓ Υψηλά standards κατασκευής με ποιοτικά εξαρτήματα.

**2** ΧΡΟΝΙΑ  
ΕΓΓΥΗΣΗ  
ΣΤΟΝ ΚΟΧΛΙΑ



✓ Ποιοτική κατασκευή με χαμηλό κόστος συντήρησης και επισκευής.



Βαρέως τύπου ηλεκτροκινητήρας υψηλής απόδοσης (High Efficiency).



Αντικραδασμική έδραση μοτέρ και κοχλίας για απόσβεση κραδασμών.



Ηλεκτρονικός πίνακας ελέγχου και ρελέ εντολών υψηλών προδιαγραφών.

Όλα τα αεροφυλάκια TOROS πληρούν όλες τις προβλεπόμενες οδηγίες ασφαλείας και είναι πιστοποιημένα. Καλύπτονται με 5 χρόνια εγγύηση αντισκωριακής προστασίας. Η χρήση των αεροφυλακίων είναι αποκλειστικά για πεπιεσμένο αέρα. Η τήρηση των οδηγιών συντήρησης, επιμηκύνει τη διάρκεια ζωής των αεροφυλακίων και επιβάλλεται για την ασφάλειά σας. Σύμφωνα με τη νομοθεσία για τα δοχεία πίεσης, κάθε αεροφυλάκιο πρέπει να υποβάλλεται σε περιοδικό επανέλεγχο ανά πενταετία. Ο έλεγχος αφορά την καταλληλότητα του αεροφυλακίου και το βαθμό διάβρωσης των τοιχωμάτων του. Οι έλεγχοι αυτοί αναλαμβάνονται από πιστοποιημένους φορείς.

## ΣΗΜΑΝΤΙΚΗ ΠΑΡΑΤΗΡΗΣΗ ΑΣΦΑΛΕΙΑΣ:

Κατά την εγκατάσταση ή την επιθεώρηση βεβαιωθείτε ότι τοποθετήθηκε η βαλβίδα ασφαλείας και το μανόμετρο ένδειξης πίεσης. Επίσης, βεβαιωθείτε για την ύπαρξη αυτόματου πιεσοστάτη στον συμπιεστή ή στο αεροφυλάκιο που σταματάει τη λειτουργία του συμπιεστή όταν επιτευχθεί η συνιστώμενη πίεση αέρα στο αεροφυλάκιο. Να αφαιρείτε τακτικά το νερό που συγκεντρώνεται μέσα στο αεροφυλάκιο από την έξοδο στο κάτω μέρος του αεροφυλακίου ή καλύτερα τοποθετείστε μια αυτόματη αφυδάτωση (βλ. σελ. 21).

## ΑΕΡΟΦΥΛΑΚΙΑ ΚΑΘΕΤΑ ΒΑΜΜΕΝΑ ΧΩΡΙΣ ΕΞΑΡΤΗΜΑΤΑ

| ΚΩΔΙΚΟΣ | ΤΥΠΟΣ               | max. ΠΙΕΣΗ | ΤΙΜΗ    |
|---------|---------------------|------------|---------|
| 602099  | Αεροφυλάκιο 200Lt.  | 11 bar     | 508 €   |
| 602098  | Αεροφυλάκιο 270Lt.  | 11 bar     | 535 €   |
| 602097  | Αεροφυλάκιο 500Lt.  | 11 bar     | 749 €   |
| 602096  | Αεροφυλάκιο 1000Lt. | 12 bar     | 1.498 € |

**ΣΗΜΕΙΩΣΗ:** Για τη σύνδεση του αεροφυλακίου με τον αεροσυμπιεστή επιλέξτε από τους παρακάτω πίνακες το κατάλληλο κιτ εξαρτημάτων ανάλογα με το συνδυασμό που θέλετε. Τα εξαρτήματα δεν συμπεριλαμβάνονται στην τιμή.



## ΚΙΤ ΕΞΑΡΤΗΜΑΤΩΝ ΓΙΑ ΣΥΝΔΕΣΗ ΜΕ ΗΧΟΜΟΝΩΜΕΝΟΥΣ & ΚΟΧΛΙΟΦΟΡΟΥΣ ΑΕΡΟΣΥΜΠΙΕΣΤΕΣ

| ΕΞΟΔΟΣ ΑΕΡΟΣΥΜΠΙΕΣΤΗ | ΑΕΡΟΦΥΛΑΚΙΟ 200Lt. |         | 270Lt. |         | 500Lt. |         | 1000Lt. |          |
|----------------------|--------------------|---------|--------|---------|--------|---------|---------|----------|
|                      | ΚΩΔ.               | ΤΙΜΗ    | ΚΩΔ.   | ΤΙΜΗ    | ΚΩΔ.   | ΤΙΜΗ    | ΚΩΔ.    | ΤΙΜΗ     |
| 1/2"                 | 41400              | 29,05 € | 41402  | 31,48 € | 41493  | 40,60 € | -       | -        |
| 3/4"                 | -                  | -       | 41404  | 34,24 € | 41492  | 42,80 € | 41496   | 68,21 €  |
| 1 1/4"               | -                  | -       | -      | -       | -      | -       | 41408   | 107,61 € |

## ΚΙΤ ΕΞΑΡΤΗΜΑΤΩΝ ΑΕΡΟΦΥΛΑΚΙΩΝ ΓΙΑ ΣΥΝΔΕΣΗ ΜΕ ΑΕΡΟΣΥΜΠΙΕΣΤΕΣ ΣΕ ΒΑΣΗ

| ΑΕΡΟΦΥΛΑΚΙΟ | 500Lt.          |         | 1000Lt.         |         |
|-------------|-----------------|---------|-----------------|---------|
| ΣΥΣΤΗΜΑ     | ΚΩΔ.            | ΤΙΜΗ    | ΚΩΔ.            | ΤΙΜΗ    |
| F/5,5 - 7,5 | 41494           | 54,77 € | Δεν προτείνεται |         |
| F10         | 41495           | 58,89 € | 41497           | 84,24 € |
| C15         | Δεν προτείνεται |         | 41498           | 87,39 € |

**ΣΗΜΕΙΩΣΗ:** Τα κιτ εξαρτημάτων αεροφυλακίων για σύνδεση με αεροσυμπιεστή περιλαμβάνουν: βαλβίδες ασφαλείας, μανόμετρα, σφαιρικούς κρουνοί και πιεσοστάτες (ανάλογα με τον αεροσυμπιεστή που θέλουμε να συνδέσουμε) εξαρτήματα απαραίτητα για τη σωστή και ασφαλή λειτουργία.

## ΔΙΑΣΤΑΣΕΙΣ ΚΑΘΕΤΩΝ ΑΕΡΟΦΥΛΑΚΙΩΝ

| ΤΥΠΟΣ    | H (cm) | M (cm) | A (Ø)  | B (Ø) | Γ (Ø) | Δ/Ε (Ø) | Z (Ø)  | ΒΑΡΟΣ (kg) |
|----------|--------|--------|--------|-------|-------|---------|--------|------------|
| 200 Lt.  | 155    | 45     | 1"     | 3/8"  | 3/8"  | 1/2"    | -      | 55         |
| 270 Lt.  | 165    | 50     | 3/4"   | 1/4"  | 1/2"  | 1/2"    | 3/4"   | 67         |
| 500 Lt.  | 205    | 60     | 1"     | 3/8"  | 3/8"  | 1/2"    | 1"     | 116        |
| 1000 Lt. | 235    | 80     | 1" 1/2 | 1/4"  | 1/2"  | 2"      | 1" 1/2 | 210        |

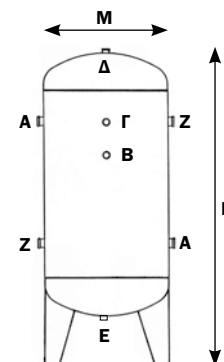

**ΥΨΗΛΗΣ ΠΟΙΟΤΗΤΑΣ ΠΕΠΙΕΣΜΕΝΟΣ ΑΕΡΑΣ**

Η εταιρία OMI είναι μια από τις μεγαλύτερες κατασκευάστριες εταιρίες συστημάτων βελτίωσης του πεπιεσμένου αέρα στην Ευρώπη με πολυετή εμπειρία στο χώρο. Τα μηχανήματα της ενότητας αυτής είναι απαραίτητα γιατί ο ατμοσφαιρικός αέρας που αναρροφάται από τους αεροσυμπιεστές περιέχει υδατμούς. Μετά τη συμπίεση το 75% των υδατμών υγροποιείται και αρχίζουν να σχηματίζονται σταγονίδια νερού τα οποία καταλήγουν στο δίκτυο εάν δεν απομακρυνθούν. Η υγρασία αυτή είναι η αιτία για: • Φθορές και διάβρωση των μηχανημάτων και εργαλείων που χρησιμοποιούν πεπιεσμένο αέρα • Υψηλότερο κόστος συντήρησης, περισσότερες βλάβες και χαμένες ώρες παραγωγής • Ελαττωματικά και χαμηλής ποιότητας προϊόντα (ιδιαίτερα στις βαφές στην επιπλοποιία, φανοποιία κτλ.). Με τη χρήση μεταψυκτών, διαχωριστών και φίλτρων είναι δυνατόν να μειώσουμε μερικώς την περιεκτικότητα του αέρα σε υγρασία αλλά μόνο με την προσθήκη ξηραντών, οι οποίοι κατεβάζουν την θερμοκρασία του πεπιεσμένου αέρα στους 3°C, είναι δυνατόν να περιορίσουμε στο ελάχιστο την υγρασία.

**ΞΗΡΑΝΤΕΣ ΨΥΚΤΙΚΟΥ ΤΥΠΟΥ ΣΕΙΡΑ "ED"**

Ξηραντές με υψηλή απόδοση και αξιοπιστία. Όλοι οι τύποι είναι εξοπλισμένοι με υψηλής απόδοσης εναλλάκτη θερμότητας από αλουμίνιο και έχουν τη δυνατότητα να ψύξουν τον πεπιεσμένο αέρα μέχρι του σημείου (3°C) που επιτυγχάνεται η πλήρης υγροποίηση των υδατμών που περιέχει. Η απομάκρυνση της υγρασίας γίνεται μέσω του ενσωματωμένου διαχωριστή συμπυκνωμάτων. Ο σχεδιασμός των εναλλακτών θερμότητας εξασφαλίζει την μέγιστη απόδοση με την ελάχιστη πτώση πίεσης. Μικροεπεξεργαστής ελέγχει την ταχύτητα περιστροφής του ανεμιστήρα ανάλογα με τις απαιτήσεις ψύξεως του αέρα. Έχουν μεγάλο εύρος ρύθμισης των παραμέτρων και προειδοποιητικά σήματα για υψηλή ή χαμηλή θερμοκρασία και βλάβη στον αισθητήρα θερμοκρασίας.

Σταθερές συνθήκες αναφοράς:

- Θερμοκρασία αέρα εισόδου: 35°C (55°C max.)
- Θερμοκρασία περιβάλλοντος: 25°C (45°C max.)
- Πίεση λειτουργίας: 7 bar (16 bar max.)
- Σημείο δρόσου: CLASS 4 / ISO 8573-1

| ΚΩΔΙΚΟΣ           | 41561       | 41562       | 41563       | 41564       | 41565       | 41566       |
|-------------------|-------------|-------------|-------------|-------------|-------------|-------------|
| ΤΥΠΟΣ             | ED 24       | ED 54       | ED 72       | ED 108      | ED 144      | ED 180      |
| Lt./min           | 400         | 900         | 1200        | 1800        | 2400        | 3000        |
| kW                | 0,12        | 0,14        | 0,17        | 0,41        | 0,41        | 0,50        |
| V / Hz            | 230/50      | 230/50      | 230/50      | 230/50      | 230/50      | 230/50      |
| ΕΙΣΟΔΟΣ - ΕΞΟΔΟΣ  | Ø 3/8"      | Ø 1/2"      | Ø 1/2"      | Ø 3/4"      | Ø 3/4"      | Ø 3/4"      |
| ΔΙΑΣΤ. ΣΥΣΚ. (mm) | 305x360x308 | 390x432x435 | 390x432x435 | 420x516x563 | 420x516x563 | 420x516x563 |
| ΒΑΡΟΣ (kg)        | 19          | 26          | 28          | 36          | 42          | 44          |
| ΤΙΜΗ              | 1.096 €     | 1.241 €     | 1.434 €     | 1.589 €     | 1.733€      | 2.119 €     |

**ΞΗΡΑΝΤΗΣ ΥΨΗΛΗΣ ΘΕΡΜΟΚΡΑΣΙΑΣ ΕΙΣΟΔΟΥ ΑΕΡΑ ΣΕΙΡΑ "HTD"**

Ο Ξηραντής της σειράς HTD προσφέρει χαμηλό κόστος συντήρησης, εγκατάστασης και λύση στο πρόβλημα υψηλών θερμοκρασιών εισόδου και χώρου λειτουργίας, καθώς περιλαμβάνει σε μια συσκευή: • Μεταψύκτη • Ξηραντή • Διαχωριστή • Προφίλτρο  
Με σύστημα ελέγχου ταχύτητας περιστροφής του ανεμιστήρα "ECOFAN" ανάλογα με τις απαιτήσεις ψύξεως του αέρα και νέους βελτιωμένους εναλλάκτες θερμότητας, ένας Ξηραντής HTD εγγυάται μεγάλη αποτελεσματικότητα και αξιοπιστία στην επεξεργασία και αφύγρανση του αέρα. Επίσης, αντιμετωπίζεται καλύτερα το πρόβλημα της πτώσης πίεσης που συμβαίνει με την σύνδεση εν σειρά πολλών διαφορετικών συσκευών.

Σταθερές συνθήκες αναφοράς:

- Θερμοκρασία αέρα εισόδου: 60°C (82°C max.)
- Θερμοκρασία περιβάλλοντος: 25°C (45°C max.)
- Πίεση λειτουργίας: 7 bar (16 bar max.)
- Σημείο δρόσου: CLASS 4 / ISO 8573-1

| ΚΩΔΙΚΟΣ | ΤΥΠΟΣ    | Lt./min | kW   | V/Hz   | ΕΙΣΟΔΟΣ-ΕΞΟΔΟΣ | ΤΙΜΗ    |
|---------|----------|---------|------|--------|----------------|---------|
| 41527   | HTDE 102 | 1700    | 0,41 | 230/50 | Ø 1/2"         | 1.850 € |

- ΔΙΑΣΤΑΣΕΙΣ ΣΥΣΚ.: 423 x 567 x 771 mm
- ΒΑΡΟΣ: 34 kg



Φυγοκεντρικοί διαχωριστές SA με αυτόματη αφυδάτωση για την απομάκρυνση, σε πρώτο στάδιο, των συμπυκνωμάτων νερού που δημιουργούνται κατά τη διάρκεια της συμπίεσης. Τοποθετούνται εύκολα και δεν θα πρέπει να λείπουν από καμία εγκατάσταση πεπιεσμένου αέρα. Τοποθετήστε πάντα ένα φυγοκεντρικό διαχωριστή μετά από κάθε αεροσυμπιεστή ανεξάρτητα από την τοποθέτηση ή μη άλλων συσκευών βελτίωσης. Είναι επίσης απαραίτητοι για την προεργασία του πεπιεσμένου αέρα, πριν την είσοδό του σε ξηραντή και σε κεραμικά φίλτρα.

Σταθερές συνθήκες αναφοράς:

- Θερμοκρασία περιβάλλοντος: 25 °C
- Πίεση λειτουργίας: 7 bar (16 bar max.)
- Θερμοκρασία αέρα εισόδου: 20 °C (60 °C max.)

| ΚΩΔΙΚΟΣ | Lt./min | ΕΙΣΟΔΟΣ-ΕΞΟΔΟΣ | ΤΙΜΗ  |
|---------|---------|----------------|-------|
| 41660   | 500     | Ø 3/8"         | 155 € |
| 41661   | 1000    | Ø 1/2"         | 166 € |
| 41662   | 3000    | Ø 3/4"         | 177 € |

## ΦΙΛΤΡΑ ΟΜΙ



Σταθερές συνθήκες αναφοράς:

- Θερμοκρασία περιβάλλοντος: 25 °C
- Πίεση λειτουργίας: 7 bar
- Θερμοκρασία αέρα εισόδου: 20 °C (80 °C max. + 60 °C στο φίλτρο CF)

### ΚΕΡΑΜΙΚΑ DF

| ΚΩΔΙΚΟΣ | Lt./min | ΕΙΣ.-ΕΞΟΔ. | ΤΙΜΗ  |
|---------|---------|------------|-------|
| 41670   | 560     | 3/8"       | 112 € |
| 41671   | 1170    | 1/2"       | 125 € |
| 41672   | 1800    | 3/4"       | 150 € |
| 41673   | 3000    | 3/4"       | 169 € |
| 41674   | 3400    | 1"         | 186 € |
| 41675   | 5000    | 1"         | 202 € |

Προστατευτικό κεραμικό φίλτρο για την παρακράτηση στερεών και υγρών σωματιδίων με διάμετρο έως 10 micron. Κατηγορία 3 ISO 8573-1

#### ΕΦΑΡΜΟΓΕΣ

- Παρακράτηση στερεών και υγρών σωματιδίων για την προστασία του δικτύου
- Προστασία μηχανημάτων και εξαρτημάτων αέρος

### ΠΡΟΦΙΛΤΡΑ QF

| ΚΩΔΙΚΟΣ | Lt./min | ΕΙΣ.-ΕΞΟΔ. | ΤΙΜΗ  |
|---------|---------|------------|-------|
| 41701   | 560     | 3/8"       | 112 € |
| 41702   | 1170    | 1/2"       | 125 € |
| 41703   | 1800    | 3/4"       | 150 € |
| 41704   | 3000    | 3/4"       | 169 € |
| 41705   | 3400    | 1"         | 186 € |
| 41706   | 5000    | 1"         | 202 € |

Προστατευτικό φίλτρο για την παρακράτηση στερεών σωματιδίων και μίγματος νερού - λαδιού με διάμετρο έως 5 micron. Κατηγορία 3 ISO 8573-1

#### ΕΦΑΡΜΟΓΕΣ

- Προφίλτρο για την προστασία ξηραντών και αντλιών νερού
- Παρακράτηση σωματιδίων σκόνης
- Φίλτρο διαχωριστής συμπυκνωμάτων

### ΔΙΑΧΩΡΙΣΤΕΣ ΛΑΔΙΟΥ PF

| ΚΩΔΙΚΟΣ | Lt./min | ΕΙΣ.-ΕΞΟΔ. | ΤΙΜΗ  |
|---------|---------|------------|-------|
| 41711   | 560     | 3/8"       | 112 € |
| 41712   | 1170    | 1/2"       | 125 € |
| 41713   | 1800    | 3/4"       | 150 € |
| 41714   | 3000    | 3/4"       | 169 € |
| 41715   | 3400    | 1"         | 186 € |
| 41716   | 5000    | 1"         | 202 € |

Φίλτρο παρακράτησης στερεών σωματιδίων με διάμετρο έως 1 micron και σωματιδίων λαδιού έως 0,1 mg/m<sup>3</sup>. Κατηγορία 2 ISO 8573-1

#### ΕΦΑΡΜΟΓΕΣ

- Φίλτρο παρακράτησης σωματιδίων και ελαίου για τοποθέτηση στην έξοδο των ξηραντών
- Εργαλεία και συστήματα αέρος
- Ταχυδρομικά δίκτυα αέρος
- Κινητήρες αέρος

### ΔΙΑΧΩΡΙΣΤΕΣ ΛΑΔΙΟΥ HF

| ΚΩΔΙΚΟΣ | Lt./min | ΕΙΣ.-ΕΞΟΔ. | ΤΙΜΗ  |
|---------|---------|------------|-------|
| 41721   | 560     | 3/8"       | 112 € |
| 41722   | 1170    | 1/2"       | 125 € |
| 41723   | 1800    | 3/4"       | 150 € |
| 41724   | 3000    | 3/4"       | 169 € |
| 41725   | 3400    | 1"         | 186 € |
| 41726   | 5000    | 1"         | 202 € |

Φίλτρο παρακράτησης στερεών σωματιδίων με διάμετρο έως 0,1 micron και σωματιδίων λαδιού έως 0,01 mg/m<sup>3</sup>. Κατηγορία 1 ISO 8573-1. Ο αέρας που θα περάσει από ένα φίλτρο HF είναι κατά 99,99% απαλλαγμένος από λάδι. Μπορεί να τοποθετηθεί μετά από ένα φίλτρο PF.

#### ΕΦΑΡΜΟΓΕΣ

- Προφίλτρο για ξηραντές προσρόφησης
- Ειδικά συστήματα παραγωγής
- Συστήματα βαφής
- Όργανα ακριβείας
- Συστήματα μεταφοράς αέρα
- Συστήματα επεξεργασίας & συσκευασίας τροφίμων

### ΦΙΛΤΡΑ ΕΝΕΡΓΟΥ ΑΝΘΡΑΚΑ CF

| ΚΩΔΙΚΟΣ | Lt./min | ΕΙΣ.-ΕΞΟΔ. | ΤΙΜΗ  |
|---------|---------|------------|-------|
| 41741   | 560     | 3/8"       | 112 € |
| 41742   | 1170    | 1/2"       | 125 € |
| 41743   | 1800    | 3/4"       | 150 € |
| 41745   | 3000    | 3/4"       | 169 € |
| 41746   | 3400    | 1"         | 186 € |
| 41747   | 5000    | 1"         | 202 € |

Το εσωτερικό στοιχείο του ενεργού άνθρακα που διαθέτουν τα φίλτρα CF (αφού το φίλτρο CF τοποθετηθεί μετά από ένα φίλτρο PF & HF) συγκρατεί στην επιφάνειά του όλες τις οσμές και ατμούς ελαίου του αέρα. Ικανότητα παρακράτησης σωματιδίων ελαίου έως 0,008 mg/m<sup>3</sup>. Κατηγορία 1 ISO 8573-1

#### ΕΦΑΡΜΟΓΕΣ

- Βιομηχανία τροφίμων
- Φαρμακευτικές - ιατρικές εφαρμογές
- Μηχανήματα και όργανα υψηλής τεχνολογίας

Τα εσωτερικά των φίλτρων έχουν συγκεκριμένη διάρκεια ζωής. Τα διαφορεικά μανόμετρα (βλέπε παρακάτω) μας ενημερώνουν για το πότε ένα εσωτερικό φίλτρο χρειάζεται αλλαγή.



## ΕΣΩΤΕΡΙΚΑ DF

| ΚΩΔΙΚΟΣ | ΤΥΠΟΣ   | ΤΙΜΗ |
|---------|---------|------|
| 43644   | 560 Lt  | 31 € |
| 43645   | 1170 Lt | 35 € |
| 43646   | 1800 Lt | 48 € |
| 43647   | 3000 Lt | 51 € |
| 43648   | 3400 Lt | 57 € |
| 43649   | 5000 Lt | 64 € |

## ΕΣΩΤΕΡΙΚΑ QF

| ΚΩΔΙΚΟΣ | ΤΥΠΟΣ   | ΤΙΜΗ |
|---------|---------|------|
| 43601   | 560 Lt  | 31 € |
| 43602   | 1170 Lt | 35 € |
| 43603   | 1800 Lt | 48 € |
| 43604   | 3000 Lt | 51 € |
| 43605   | 3400 Lt | 57 € |
| 43606   | 5000 Lt | 64 € |

## ΕΣΩΤΕΡΙΚΑ PF

| ΚΩΔΙΚΟΣ | ΤΥΠΟΣ   | ΤΙΜΗ |
|---------|---------|------|
| 43612   | 560 Lt  | 31 € |
| 43613   | 1170 Lt | 35 € |
| 43614   | 1800 Lt | 48 € |
| 43615   | 3000 Lt | 51 € |
| 43616   | 3400 Lt | 57 € |
| 43617   | 5000 Lt | 64 € |

## ΕΣΩΤΕΡΙΚΑ HF

| ΚΩΔΙΚΟΣ | ΤΥΠΟΣ   | ΤΙΜΗ |
|---------|---------|------|
| 43623   | 560 Lt  | 31 € |
| 43624   | 1170 Lt | 35 € |
| 43625   | 1800 Lt | 48 € |
| 43626   | 3000 Lt | 51 € |
| 43627   | 3400 Lt | 57 € |
| 43628   | 5000 Lt | 64 € |

## ΕΣΩΤΕΡΙΚΑ CF

| ΚΩΔΙΚΟΣ | ΤΥΠΟΣ   | ΤΙΜΗ |
|---------|---------|------|
| 43634   | 560 Lt  | 31 € |
| 43635   | 1170 Lt | 35 € |
| 43636   | 1800 Lt | 48 € |
| 43637   | 3000 Lt | 51 € |
| 43638   | 3400 Lt | 57 € |
| 43639   | 5000 Lt | 64 € |

### ΑΥΤΟΜΑΤΗ ΑΦΥΔΑΤΩΣΗ 1/2" ΜΕ ΦΛΟΤΕΡ

Κατάλληλη για δίκτυα πεπιεσμένου αέρα. Χρησιμοποιείται για την απομάκρυνση συμπυκνωμάτων από αεροφυλάκια, φίλτρα, ξηραντές, αεροσυμπιεστές. Διαθέτει βαλβίδα ελέγχου χειρός.



|         |       |                        |
|---------|-------|------------------------|
| ΚΩΔΙΚΟΣ | 41645 | • Μέγιστη πίεση 16 bar |
| ΤΙΜΗ    | 96 €  |                        |

### ΗΛΕΚΤΡΟΝΙΚΗ ΑΥΤΟΜΑΤΗ ΑΦΥΔΑΤΩΣΗ 1/2"

Κατάλληλη για όλα τα συστήματα πεπιεσμένου αέρα παραγωγής έως 400m<sup>3</sup>/h. Η πλήρης απομάκρυνση των συμπυκνωμάτων επιτυγχάνεται μέσω μιας ηλεκτροβαλβίδας, αυτόματα και αθόρυβα, χωρίς απώλειες πεπιεσμένου αέρα.



|         |       |                                                  |
|---------|-------|--------------------------------------------------|
| ΚΩΔΙΚΟΣ | 41647 | • Μέγιστη πίεση 16 bar<br>• Τροφοδοσία 230V/50Hz |
| ΤΙΜΗ    | 182 € |                                                  |

### ΔΙΑΦΟΡΙΚΟ ΜΑΝΟΜΕΤΡΟ

Τα διαφορικά μανόμετρα δείχνουν τη διαφορά πίεσης μεταξύ εισόδου και εξόδου των φίλτρων. Έτσι γνωρίζουμε την κατάσταση των εσωτερικών στοιχείων τους, υποδεικνύοντας το πότε πρέπει να αντικατασταθούν.

Κατάλληλο για τα φίλτρα DF-QF-PF-HF-CF.



|         |       |
|---------|-------|
| ΚΩΔΙΚΟΣ | 41793 |
| ΤΙΜΗ    | 83 €  |

### ΔΕΙΚΤΗΣ ΔΙΑΦΟΡΙΚΗΣ ΠΙΕΣΗΣ

Οπτικός δείκτης της πτώσης πίεσης ενός φίλτρου. Είναι ένας πιο οικονομικός τρόπος να γνωρίζουμε την κατάσταση του εσωτερικού στοιχείου των φίλτρων.

Κατάλληλο για τα φίλτρα DF-QF-PF-HF-CF.



|         |       |
|---------|-------|
| ΚΩΔΙΚΟΣ | 41794 |
| ΤΙΜΗ    | 28 €  |

### ΑΥΤΟΜΑΤΗ ΒΑΛΒΙΔΑ ΑΠΟΣΤΡΑΓΓΙΣΗΣ 1/8"

Αυτόματη βαλβίδα αποστράγγισης κατάλληλη για όλα τα φίλτρα DF-QF-PF-HF-CF και διαχωριστές συμπυκνωμάτων. Διαθέτει βαλβίδα ελέγχου χειρός.

|         |       |
|---------|-------|
| ΚΩΔΙΚΟΣ | 41649 |
| ΤΙΜΗ    | 56 €  |



### ΠΛΗΡΕΣ ΔΙΚΤΥΟ ΓΙΑ ΑΕΡΑ ΥΨΗΛΗΣ ΚΑΘΑΡΟΤΗΤΑΣ



1. Αεροσυμπιεστής 2. Φυγοκεντρικός διαχωριστής 3. Αεροφυλάκιο 4. Αυτόματη αφυδάτωση 5. Φίλτρο DF 6. Φίλτρο QF 7. Ξηραντής 8. Φίλτρο PF 9. Φίλτρο HF 10. Φίλτρο CF

## ΑΕΡΟΚΛΕΙΔΑ 1/2" «ΜΙΚΡΟΥ ΜΗΚΟΥΣ»

**1/2"**  
**53kgm**

"Μικρού Μήκους"  
Διπλό Σφυρί

Κωδ.: 47883



**1/2"**  
**130kgm**

"Μικρού Μήκους"  
Διπλό Σφυρί  
Composite

Κωδ.: 47848



**1/2"**  
**140kgm**

"Μικρού Μήκους"  
Professional HD  
Διπλό Σφυρί  
Composite

Κωδ.: 47845



**1/2"**  
**39kgm**

"Μικρού Μήκους"  
Διπλό Σφυρί  
Composite

Κωδ.: 47847



## ΑΕΡΟΚΛΕΙΔΑ 1/2"

**1/2"**  
**40kgm**

Κωδ.: 42741



**1/2"**  
**40kgm**

Κασετίνα

ΚΩΔΙΚΟΣ 42742  
ΤΙΜΗ 86 €

ΠΕΡΙΕΧΕΙ: 1  
αερόκλειδο  
(Κωδ.: 42741)  
10 καρυδάκια,  
1 προέκταση,  
1 φορητό  
ελαιωτήρα



**1/2"**  
**76kgm**

Κωδ.: 47881

Professional HD  
Διπλό Σφυρί



**1/2"**  
**80kgm**

Κωδ.: 47879

Professional HD  
Διπλό Σφυρί  
Composite



**1/2"**  
**183kgm**

Κωδ.: 47843

Professional HD  
Διπλό Σφυρί  
Composite



| ΚΩΔΙΚΟΣ                  | 47883      | 47848      | 47845      | 47847      | 42741      | 47881      | 47879      | 47843      |
|--------------------------|------------|------------|------------|------------|------------|------------|------------|------------|
| ΡΟΠΗ βιδ./ξεβιδ. (kgm)   | 46 / 53    | 69 / 130   | 97 / 140   | 33 / 39    | 35 / 40    | 69 / 76    | 70 / 80    | 113 / 183  |
| ΣΤΡΟΦΕΣ (R.P.M.)         | 8500       | 8000       | 11000      | 8500       | 7000       | 7500       | 8000       | 8000       |
| ΜΗΚΟΣ σώμα/ολικό (mm)    | 95/115     | 82/95      | 110/130    | 67/85      | 155/180    | 160/185    | 170/195    | 160/185    |
| ΜΕΣΗ ΚΑΤΑΝΑΛΩΣΗ (Lt/min) | 125        | 164        | 139        | 113        | 150        | 152        | 165        | 113        |
| ΠΙΕΣΗ ΛΕΙΤΟΥΡΓΙΑΣ (bar)  | 6          | 6          | 6          | 6          | 6          | 6          | 6          | 6          |
| ΡΑΚΟΡ ΕΙΣΟΔΟΥ            | 1/4"       | 1/4"       | 1/4"       | 1/4"       | 1/4"       | 1/4"       | 1/4"       | 1/4"       |
| ΔΙΑΣΤ. ΣΥΣΚ. (mm)        | 195x200x70 | 230x140x70 | 250x165x80 | 260x100x65 | 200x200x70 | 240x230x75 | 235x225x75 | 220x205x75 |
| ΒΑΡΟΣ Κ/Μ (kg)           | 1,0/1,8    | 1,1/1,3    | 1,2/1,4    | 1,1/1,2    | 2,4/2,5    | 2,7/2,9    | 2,1/2,5    | 1,9/2,2    |
| ΤΙΜΗ                     | 127 €      | 144 €      | 178 €      | 207 €      | 63 €       | 132 €      | 177 €      | 219 €      |

ΣΗΜΕΙΩΣΗ: Για εξαρτήματα εργαλείων βλέπε σελ. 54-56

## ΑΕΡΟΚΛΕΙΔΑ 3/4"

**3/4"**  
**122kgm**

Professional HD  
Διπλό Σφυρί



**3/4"**  
**160kgm**

Professional HD  
Διπλό Σφυρί  
Composite



**3/4"**  
**207kgm**

Professional HD  
Διπλό Σφυρί  
Composite



| ΚΩΔΙΚΟΣ                  | 47882           | 47880           | 47844          |
|--------------------------|-----------------|-----------------|----------------|
| ΡΟΠΗ (kgm)               | 122             | 160             | 207            |
| ΣΤΡΟΦΕΣ (R.P.M.)         | 4600            | 4200            | 5500           |
| ΜΗΚΟΣ σώμα/ολικό (mm)    | 200/230         | 220/255         | 193/220        |
| ΜΕΣΗ ΚΑΤΑΝΑΛΩΣΗ (Lt/min) | 220             | 238             | 198            |
| ΠΙΕΣΗ ΛΕΙΤΟΥΡΓΙΑΣ (bar)  | 6,8             | 6,8             | 6,2            |
| ΡΑΚΟΡ ΕΙΣΟΔΟΥ            | 3/8"            | 3/8"            | 3/8"           |
| ΔΙΑΣΤ. ΣΥΣΚ. (mm)        | 105 x 280 x 275 | 110 x 285 x 275 | 90 x 240 x 250 |
| ΒΑΡΟΣ Κ/Μ (kg)           | 5,0/5,5         | 4,3/4,8         | 3,4/3,7        |
| ΤΙΜΗ                     | <b>280 €</b>    | <b>384 €</b>    | <b>460 €</b>   |

## ΑΕΡΟΚΛΕΙΔΑ 1"

**1"**  
**360kgm**

Professional HD  
Διπλό Σφυρί



**1"**  
**320kgm**

Μακρύς άξονας (228 mm)



| ΚΩΔΙΚΟΣ                  | 47827           | 47878           |
|--------------------------|-----------------|-----------------|
| ΡΟΠΗ βιδ./ξεβιδ. (kgm)   | 346/360         | 290/320         |
| ΣΤΡΟΦΕΣ (R.P.M.)         | 5000            | 3200            |
| ΜΗΚΟΣ σώμα/ολικό (mm)    | 290/310         | 360/600         |
| ΜΕΣΗ ΚΑΤΑΝΑΛΩΣΗ (Lt/min) | 282             | 295             |
| ΠΙΕΣΗ ΛΕΙΤΟΥΡΓΙΑΣ (bar)  | 6               | 6               |
| ΡΑΚΟΡ ΕΙΣΟΔΟΥ            | 1/2"            | 1/2"            |
| ΔΙΑΣΤ. ΣΥΣΚ. (mm)        | 140 x 310 x 345 | 180 x 265 x 740 |
| ΒΑΡΟΣ Κ/Μ (kg)           | 9,8/10,7        | 16,6/18,9       |
| ΤΙΜΗ                     | <b>748 €</b>    | <b>662 €</b>    |

**ΣΗΜΕΙΩΣΗ:** Για εξαρτήματα εργαλείων βλέπε σελ. 54-56

Στις αναγραφόμενες ενδεικτικές τιμές λιανικής δεν συμπεριλαμβάνεται Φ.Π.Α. και έξοδα μεταφοράς, συναρμολόγησης ή εγκατάστασης. Για τυχόν ισχύουσες εκπτώσεις και την τελική διαμόρφωση των τιμών επικοινωνείτε με το κατάστημα πώλησης.

## ΑΕΡΟΚΑΣΤΑΝΙΑ 1/4"



|                               |               |
|-------------------------------|---------------|
| <b>ΚΩΔΙΚΟΣ</b>                | <b>42773</b>  |
| <b>ΡΟΠΗ (kgm)</b>             | 2,5           |
| <b>ΣΤΡΟΦΕΣ (R.P.M.)</b>       | 240           |
| <b>ΜΗΚΟΣ (mm)</b>             | 160           |
| <b>ΜΕΣΗ ΚΑΤΑΝΑΛ. (Lt/min)</b> | 100           |
| <b>ΠΙΕΣΗ (bar)</b>            | 6             |
| <b>ΡΑΚΟΡ ΕΙΣΟΔΟΥ</b>          | 1/4"          |
| <b>ΔΙΑΣΤ. ΣΥΣΚ. (mm)</b>      | 45 x 55 x 200 |
| <b>ΒΑΡΟΣ Κ/Μ (kg)</b>         | 0,5/0,53      |
| <b>ΤΙΜΗ</b>                   | <b>63 €</b>   |

## ΑΕΡΟΚΑΣΤΑΝΙΑ 1/2"



|                               |               |
|-------------------------------|---------------|
| <b>ΚΩΔΙΚΟΣ</b>                | <b>42720</b>  |
| <b>ΡΟΠΗ (kgm)</b>             | 6             |
| <b>ΣΤΡΟΦΕΣ (R.P.M.)</b>       | 160           |
| <b>ΜΗΚΟΣ (mm)</b>             | 255           |
| <b>ΜΕΣΗ ΚΑΤΑΝΑΛ. (Lt/min)</b> | 130           |
| <b>ΠΙΕΣΗ (bar)</b>            | 6             |
| <b>ΡΑΚΟΡ ΕΙΣΟΔΟΥ</b>          | 1/4"          |
| <b>ΔΙΑΣΤ. ΣΥΣΚ. (mm)</b>      | 50 x 60 x 290 |
| <b>ΒΑΡΟΣ Κ/Μ (kg)</b>         | 1,2/1,26      |
| <b>ΤΙΜΗ</b>                   | <b>56 €</b>   |

## Κασετίνα



ΠΕΡΙΕΧΕΙ: 1 αεροκαστάνια (42720)  
7 καρυδάκια, 1 προέκταση, 1 αντάπτορα σφαιρικό, 1 αντάπτορα κατσαβίδι, 3 μύτες κατσαβιδιού

|                          |                |
|--------------------------|----------------|
| <b>ΚΩΔΙΚΟΣ</b>           | <b>42721</b>   |
| <b>ΔΙΑΣΤ. ΣΥΣΚ. (mm)</b> | 50 x 220 x 355 |
| <b>ΒΑΡΟΣ Κ/Μ (kg)</b>    | 1,29/2,79      |
| <b>ΤΙΜΗ</b>              | <b>77 €</b>    |

## ΑΕΡΟΤΡΟΧΟΙ ΦΛΕΞΙΜΠΛ (Ενισχυμένος Τύπος)



|                               |                |
|-------------------------------|----------------|
| <b>ΚΩΔΙΚΟΣ</b>                | <b>42751</b>   |
| <b>ΣΤΡΟΦΕΣ (R.P.M.)</b>       | 22000          |
| <b>ΜΗΚΟΣ (mm)</b>             | 172            |
| <b>ΜΕΣΗ ΚΑΤΑΝΑΛ. (Lt/min)</b> | 150            |
| <b>ΠΙΕΣΗ (bar)</b>            | 6              |
| <b>ΡΑΚΟΡ ΕΙΣΟΔΟΥ</b>          | 1/4"           |
| <b>ΔΙΑΣΤ. ΣΥΣΚ. (mm)</b>      | 50 x 100 x 185 |
| <b>ΒΑΡΟΣ Κ/Μ (kg)</b>         | 0,75/0,85      |
| <b>ΤΙΜΗ</b>                   | <b>45 €</b>    |

Συνοδεύεται με τσοκ 3mm & 6mm

## Κασετίνα



ΠΕΡΙΕΧΕΙ: 1 αεροτροχό (Κωδ.: 42751)  
10 τροχούς διάφορους, τσοκ: 3mm & 6mm

|                          |                |
|--------------------------|----------------|
| <b>ΚΩΔΙΚΟΣ</b>           | <b>42755</b>   |
| <b>ΔΙΑΣΤ. ΣΥΣΚ. (mm)</b> | 55 x 210 x 240 |
| <b>ΒΑΡΟΣ Κ/Μ (kg)</b>    | 0,75/1,30      |
| <b>ΤΙΜΗ</b>              | <b>61 €</b>    |

## Μακρύς



|                               |               |
|-------------------------------|---------------|
| <b>ΚΩΔΙΚΟΣ</b>                | <b>42753</b>  |
| <b>ΣΤΡΟΦΕΣ (R.P.M.)</b>       | 22000         |
| <b>ΜΗΚΟΣ (mm)</b>             | 335           |
| <b>ΜΕΣΗ ΚΑΤΑΝΑΛ. (Lt/min)</b> | 115           |
| <b>ΠΙΕΣΗ (bar)</b>            | 6             |
| <b>ΡΑΚΟΡ ΕΙΣΟΔΟΥ</b>          | 1/4"          |
| <b>ΔΙΑΣΤ. ΣΥΣΚ. (mm)</b>      | 45 x 65 x 350 |
| <b>ΒΑΡΟΣ Κ/Μ (kg)</b>         | 1,38/1,48     |
| <b>ΤΙΜΗ</b>                   | <b>87 €</b>   |

## Γωνιακός



7,5cm

|                               |                |
|-------------------------------|----------------|
| <b>ΚΩΔΙΚΟΣ</b>                | <b>42756</b>   |
| <b>ΣΤΡΟΦΕΣ (R.P.M.)</b>       | 22000          |
| <b>ΜΗΚΟΣ (mm)</b>             | 160            |
| <b>ΜΕΣΗ ΚΑΤΑΝΑΛ. (Lt/min)</b> | 150            |
| <b>ΠΙΕΣΗ (bar)</b>            | 6              |
| <b>ΡΑΚΟΡ ΕΙΣΟΔΟΥ</b>          | 1/4"           |
| <b>ΔΙΑΣΤ. ΣΥΣΚ. (mm)</b>      | 55 x 100 x 185 |
| <b>ΒΑΡΟΣ Κ/Μ (kg)</b>         | 0,45/0,66      |
| <b>ΤΙΜΗ</b>                   | <b>79 €</b>    |

**ΣΗΜΕΙΩΣΗ:** Για εξαρτήματα εργαλείων βλέπε σελ. 54-56



## ΑΕΡΟΤΡΟΧΟΣ ΓΩΝΙΑΚΟΣ 5"

125 mm



|                               |                 |
|-------------------------------|-----------------|
| <b>ΚΩΔΙΚΟΣ</b>                | <b>42740</b>    |
| <b>ΣΤΡΟΦΕΣ (R.P.M.)</b>       | 11000           |
| <b>ΜΗΚΟΣ (mm)</b>             | 235             |
| <b>ΜΕΣΗ ΚΑΤΑΝΑΛ. (Lt/min)</b> | 230             |
| <b>ΠΙΕΣΗ (bar)</b>            | 6               |
| <b>ΡΑΚΟΡ ΕΙΣΟΔΟΥ</b>          | 1/4"            |
| <b>ΔΙΑΣΤ. ΣΥΣΚ. (mm)</b>      | 105 x 140 x 240 |
| <b>ΒΑΡΟΣ Κ/Μ (kg)</b>         | 1,8/2,12        |
| <b>ΤΙΜΗ</b>                   | <b>147 €</b>    |

## ΑΕΡΟΤΡΟΧΟΣ ΓΩΝΙΑΚΟΣ 7"

180 mm



|                               |                 |
|-------------------------------|-----------------|
| <b>ΚΩΔΙΚΟΣ</b>                | <b>42744</b>    |
| <b>ΣΤΡΟΦΕΣ (R.P.M.)</b>       | 7000            |
| <b>ΜΗΚΟΣ (mm)</b>             | 345             |
| <b>ΜΕΣΗ ΚΑΤΑΝΑΛ. (Lt/min)</b> | 600             |
| <b>ΠΙΕΣΗ (bar)</b>            | 6               |
| <b>ΡΑΚΟΡ ΕΙΣΟΔΟΥ</b>          | 3/8"            |
| <b>ΔΙΑΣΤ. ΣΥΣΚ. (mm)</b>      | 115 x 215 x 355 |
| <b>ΒΑΡΟΣ Κ/Μ (kg)</b>         | 3,6/3,63        |
| <b>ΤΙΜΗ</b>                   | <b>342 €</b>    |

## ΑΕΡΟΤΡΙΒΕΙΟ 6"

150 mm Professional

Έκκεντρο - Περιστοφικό - Απορροφητικό  
Composite  
Δίσκος τύπου Velcro



|                               |                 |
|-------------------------------|-----------------|
| <b>ΚΩΔΙΚΟΣ</b>                | <b>47841</b>    |
| <b>ΣΤΡΟΦΕΣ (R.P.M.)</b>       | 12000           |
| <b>ΜΗΚΟΣ (mm)</b>             | 187             |
| <b>ΜΕΣΗ ΚΑΤΑΝΑΛ. (Lt/min)</b> | 57              |
| <b>ΠΙΕΣΗ (bar)</b>            | 6,2             |
| <b>ΡΑΚΟΡ ΕΙΣΟΔΟΥ</b>          | 1/4"            |
| <b>ΔΙΑΣΤ. ΣΥΣΚ. (mm)</b>      | 110 x 240 x 165 |
| <b>ΒΑΡΟΣ Κ/Μ (kg)</b>         | 0,85/1,18       |
| <b>ΤΙΜΗ</b>                   | <b>195 €</b>    |

## ΑΕΡΟΤΡΙΒΕΙΟ ΡΑΣΠΑ

70x445 mm

Πέλμα με άγκιστρα



|                               |                |
|-------------------------------|----------------|
| <b>ΚΩΔΙΚΟΣ</b>                | <b>42768</b>   |
| <b>ΣΤΡΟΦΕΣ (R.P.M.)</b>       | 2100           |
| <b>ΜΗΚΟΣ (mm)</b>             | 400            |
| <b>ΜΕΣΗ ΚΑΤΑΝΑΛ. (Lt/min)</b> | 230            |
| <b>ΠΙΕΣΗ (bar)</b>            | 6              |
| <b>ΡΑΚΟΡ ΕΙΣΟΔΟΥ</b>          | 1/4"           |
| <b>ΔΙΑΣΤ. ΣΥΣΚ. (mm)</b>      | 75 x 165 x 425 |
| <b>ΒΑΡΟΣ Κ/Μ (kg)</b>         | 2,78/3,01      |
| <b>ΤΙΜΗ</b>                   | <b>148 €</b>   |

## ΑΕΡΟΚΑΤΣΑΒΙΔΑ 1/4"

Composite



|                                |                |
|--------------------------------|----------------|
| <b>ΚΩΔΙΚΟΣ</b>                 | <b>47838</b>   |
| <b>ΕΥΡΟΣ ΛΕΙΤΟΥΡΓΙΑΣ (kgm)</b> | 0,3-0,8        |
| <b>ΣΤΡΟΦΕΣ (R.P.M.)</b>        | 1800           |
| <b>ΜΗΚΟΣ (mm)</b>              | 210            |
| <b>ΜΕΣΗ ΚΑΤΑΝΑΛ. (Lt/min)</b>  | 113            |
| <b>ΠΙΕΣΗ (bar)</b>             | 6,2            |
| <b>ΡΑΚΟΡ ΕΙΣΟΔΟΥ</b>           | 1/4"           |
| <b>ΔΙΑΣΤ. ΣΥΣΚ. (mm)</b>       | 45 x 175 x 250 |
| <b>ΒΑΡΟΣ Κ/Μ (kg)</b>          | 1,1/1,3        |
| <b>ΤΙΜΗ</b>                    | <b>155 €</b>   |

Composite



|                                |                |
|--------------------------------|----------------|
| <b>ΚΩΔΙΚΟΣ</b>                 | <b>47846</b>   |
| <b>ΕΥΡΟΣ ΛΕΙΤΟΥΡΓΙΑΣ (kgm)</b> | 0,3-1,1        |
| <b>ΣΤΡΟΦΕΣ (R.P.M.)</b>        | 800            |
| <b>ΜΗΚΟΣ (mm)</b>              | 229            |
| <b>ΜΕΣΗ ΚΑΤΑΝΑΛ. (Lt/min)</b>  | 113            |
| <b>ΠΙΕΣΗ (bar)</b>             | 6,2            |
| <b>ΡΑΚΟΡ ΕΙΣΟΔΟΥ</b>           | 1/4"           |
| <b>ΔΙΑΣΤ. ΣΥΣΚ. (mm)</b>       | 50 x 175 x 250 |
| <b>ΒΑΡΟΣ Κ/Μ (kg)</b>          | 1,2/1,4        |
| <b>ΤΙΜΗ</b>                    | <b>144 €</b>   |

**ΣΗΜΕΙΩΣΗ:** Για εξαρτήματα εργαλείων βλέπε σελ. 54-56

Στις αναγραφόμενες ενδεικτικές τιμές λιανικής δεν συμπεριλαμβάνεται Φ.Π.Α. και έξοδα μεταφοράς, συναρμολόγησης ή εγκατάστασης. Για τυχόν ισχύουσες εκπτώσεις και την τελική διαμόρφωση των τιμών επικοινωνείτε με το κατάστημα πώλησης.

## ΔΡΑΠΑΝΟΚΑΤΣΑΒΙΔΟ 3/8"

Composite



|                               |                |
|-------------------------------|----------------|
| <b>ΚΩΔΙΚΟΣ</b>                | <b>47830</b>   |
| <b>ΣΤΡΟΦΕΣ (R.P.M.)</b>       | 2000           |
| <b>ΜΗΚΟΣ (mm)</b>             | 188            |
| <b>ΜΕΣΗ ΚΑΤΑΝΑΛ. (Lt/min)</b> | 113            |
| <b>ΠΙΕΣΗ (bar)</b>            | 6,2            |
| <b>ΤΣΟΚ</b>                   | 3/8"           |
| <b>ΔΙΑΣΤ. ΣΥΣΚ. (mm)</b>      | 50 x 175 x 245 |
| <b>ΒΑΡΟΣ Κ/Μ (kg)</b>         | 1/1,2          |
| <b>ΤΙΜΗ</b>                   | <b>94 €</b>    |

## ΔΡΑΠΑΝΟΚΑΤΣΑΒΙΔΟ 1/2"

Composite



|                               |                |
|-------------------------------|----------------|
| <b>ΚΩΔΙΚΟΣ</b>                | <b>47832</b>   |
| <b>ΣΤΡΟΦΕΣ (R.P.M.)</b>       | 800            |
| <b>ΜΗΚΟΣ (mm)</b>             | 213            |
| <b>ΜΕΣΗ ΚΑΤΑΝΑΛ. (Lt/min)</b> | 113            |
| <b>ΠΙΕΣΗ (bar)</b>            | 6,2            |
| <b>ΤΣΟΚ</b>                   | 1/2"           |
| <b>ΔΙΑΣΤ. ΣΥΣΚ. (mm)</b>      | 50 x 175 x 250 |
| <b>ΒΑΡΟΣ Κ/Μ (kg)</b>         | 1,5/1,6        |
| <b>ΤΙΜΗ</b>                   | <b>121 €</b>   |

## ΠΡΙΤΣΙΝΑΔΟΡΟΙ ΑΕΡΟΣ



|                               |                     |
|-------------------------------|---------------------|
| <b>ΚΩΔΙΚΟΣ</b>                | <b>42763</b>        |
| <b>ΥΨΟΣ (mm)</b>              | 280                 |
| <b>ΜΕΣΗ ΚΑΤΑΝΑΛ. (Lt/min)</b> | 120                 |
| <b>ΠΙΕΣΗ (bar)</b>            | 1-7                 |
| <b>ΕΙΣΟΔΟΣ</b>                | 1/4"                |
| <b>ΜΠΕΚ</b>                   | 2,4 - 3,2 - 4 - 4,8 |
| <b>ΔΙΑΣΤ. ΣΥΣΚ. (mm)</b>      | 85 x 285 x 170      |
| <b>ΒΑΡΟΣ Κ/Μ (kg)</b>         | 1,75/1,87           |
| <b>ΤΙΜΗ</b>                   | <b>113 €</b>        |

**Heavy Duty**  
(Ενισχυμένος τύπος)



|                               |                     |
|-------------------------------|---------------------|
| <b>ΚΩΔΙΚΟΣ</b>                | <b>42765</b>        |
| <b>ΥΨΟΣ (mm)</b>              | 330                 |
| <b>ΜΕΣΗ ΚΑΤΑΝΑΛ. (Lt/min)</b> | 120                 |
| <b>ΠΙΕΣΗ (bar)</b>            | 6                   |
| <b>ΕΙΣΟΔΟΣ</b>                | 1/4"                |
| <b>ΜΠΕΚ</b>                   | 2,4 - 3,2 - 4 - 4,8 |
| <b>ΔΙΑΣΤ. ΣΥΣΚ. (mm)</b>      | 95 x 220 x 370      |
| <b>ΒΑΡΟΣ Κ/Μ (kg)</b>         | 2,07/2,62           |
| <b>ΤΙΜΗ</b>                   | <b>239 €</b>        |

## ΣΕΓΑ ΑΕΡΟΣ



|                               |               |
|-------------------------------|---------------|
| <b>ΚΩΔΙΚΟΣ</b>                | <b>42761</b>  |
| <b>ΚΟΠΗ (mm)</b>              | 1,5           |
| <b>ΣΤΡΟΦΕΣ (R.P.M.)</b>       | 10000         |
| <b>ΜΗΚΟΣ (mm)</b>             | 235           |
| <b>ΜΕΣΗ ΚΑΤΑΝΑΛ. (Lt/min)</b> | 160           |
| <b>ΠΙΕΣΗ (bar)</b>            | 6             |
| <b>ΡΑΚΟΡ ΕΙΣΟΔΟΥ</b>          | 1/4"          |
| <b>ΔΙΑΣΤ. ΣΥΣΚ. (mm)</b>      | 50 x 85 x 290 |
| <b>ΒΑΡΟΣ Κ/Μ (kg)</b>         | 0,6/0,76      |
| <b>ΤΙΜΗ</b>                   | <b>107 €</b>  |

## ΑΠΟΚΟΛΛΗΤΗΣ ΠΑΡΜΠΡΙΖ



|                               |                |
|-------------------------------|----------------|
| <b>ΚΩΔΙΚΟΣ</b>                | <b>42777</b>   |
| <b>ΣΤΡΟΦΕΣ (R.P.M.)</b>       | 20000          |
| <b>ΜΗΚΟΣ (mm)</b>             | 195            |
| <b>ΜΕΣΗ ΚΑΤΑΝΑΛ. (Lt/min)</b> | 150            |
| <b>ΠΙΕΣΗ (bar)</b>            | 6              |
| <b>ΔΙΑΣΤ. ΣΥΣΚ. (mm)</b>      | 50 x 150 x 350 |
| <b>ΒΑΡΟΣ Κ/Μ (kg)</b>         | 1,0/1,23       |
| <b>ΤΙΜΗ</b>                   | <b>148 €</b>   |

## ΞΕΠΟΝΤΑΡΙΣΤΗΣ



|                               |                |
|-------------------------------|----------------|
| <b>ΚΩΔΙΚΟΣ</b>                | <b>42774</b>   |
| <b>ΙΚΑΝΟΤΗΤΑ (mm)</b>         | 8              |
| <b>ΣΤΡΟΦΕΣ (R.P.M.)</b>       | 2000           |
| <b>ΜΗΚΟΣ (mm)</b>             | 250            |
| <b>ΜΕΣΗ ΚΑΤΑΝΑΛ. (Lt/min)</b> | 280            |
| <b>ΠΙΕΣΗ (bar)</b>            | 6              |
| <b>ΡΑΚΟΡ ΕΙΣΟΔΟΥ</b>          | 1/4"           |
| <b>ΔΙΑΣΤ. ΣΥΣΚ. (mm)</b>      | 50 x 130 x 345 |
| <b>ΒΑΡΟΣ Κ/Μ (kg)</b>         | 1,2/1,63       |
| <b>ΤΙΜΗ</b>                   | <b>242 €</b>   |

**ΣΗΜΕΙΩΣΗ:** Για εξαρτήματα εργαλείων βλέπε σελ. 54-56

## ΑΕΡΟΚΟΠΙΔΑ ΕΞΑΓΩΝΑ



**Heavy Duty**  
(Ενισχυμένος τύπος)

|                               |                |
|-------------------------------|----------------|
| <b>ΚΩΔΙΚΟΣ</b>                | <b>42791</b>   |
| <b>ΚΡΟΥΣΕΙΣ (Β.Ρ.Μ.)</b>      | 3200           |
| <b>ΜΗΚΟΣ (mm)</b>             | 172            |
| <b>ΜΕΣΗ ΚΑΤΑΝΑΛ. (Lt/min)</b> | 150            |
| <b>ΠΙΕΣΗ (bar)</b>            | 6              |
| <b>ΡΑΚΟΡ ΕΙΣΟΔΟΥ</b>          | 1/4"           |
| <b>ΔΙΑΣΤ. ΣΥΣΚ. (mm)</b>      | 60 x 175 x 210 |
| <b>ΒΑΡΟΣ Κ/Μ (kg)</b>         | 1,5/1,64       |
| <b>ΤΙΜΗ</b>                   | <b>38 €</b>    |



|                               |                |
|-------------------------------|----------------|
| <b>ΚΩΔΙΚΟΣ</b>                | <b>47836</b>   |
| <b>ΚΡΟΥΣΕΙΣ (Β.Ρ.Μ.)</b>      | 3200           |
| <b>ΜΗΚΟΣ (mm)</b>             | 172            |
| <b>ΜΕΣΗ ΚΑΤΑΝΑΛ. (Lt/min)</b> | 150            |
| <b>ΠΙΕΣΗ (bar)</b>            | 6              |
| <b>ΡΑΚΟΡ ΕΙΣΟΔΟΥ</b>          | 1/4"           |
| <b>ΔΙΑΣΤ. ΣΥΣΚ. (mm)</b>      | 55 x 175 x 220 |
| <b>ΒΑΡΟΣ Κ/Μ (kg)</b>         | 1,7/1,85       |
| <b>ΤΙΜΗ</b>                   | <b>76 €</b>    |

**Μακρύ**



**Heavy Duty**  
(Ενισχυμένος τύπος)

|                               |               |
|-------------------------------|---------------|
| <b>ΚΩΔΙΚΟΣ</b>                | <b>47837</b>  |
| <b>ΚΡΟΥΣΕΙΣ (Β.Ρ.Μ.)</b>      | 2100          |
| <b>ΜΗΚΟΣ (mm)</b>             | 225           |
| <b>ΜΕΣΗ ΚΑΤΑΝΑΛ. (Lt/min)</b> | 150           |
| <b>ΠΙΕΣΗ (bar)</b>            | 6             |
| <b>ΡΑΚΟΡ ΕΙΣΟΔΟΥ</b>          | 1/4"          |
| <b>ΔΙΑΣΤ. ΣΥΣΚ. (mm)</b>      | 55x 170 x 240 |
| <b>ΒΑΡΟΣ Κ/Μ (kg)</b>         | 1,9/2,18      |
| <b>ΤΙΜΗ</b>                   | <b>81 €</b>   |

## Κασετίνα



|                          |                |
|--------------------------|----------------|
| <b>ΚΩΔΙΚΟΣ</b>           | <b>42718</b>   |
| <b>ΔΙΑΣΤ. ΣΥΣΚ. (mm)</b> | 65 x 200 x 340 |
| <b>ΒΑΡΟΣ Κ/Μ (kg)</b>    | 1,68/2,98      |
| <b>ΤΙΜΗ</b>              | <b>71 €</b>    |

ΠΕΡΙΕΧΕΙ: 1 αεροκόπιδο (42791), 5 κοπίδια διαφόρων τύπων 180mm

## Κασετίνα



|                          |                 |
|--------------------------|-----------------|
| <b>ΚΩΔΙΚΟΣ</b>           | <b>42793</b>    |
| <b>ΔΙΑΣΤ. ΣΥΣΚ. (mm)</b> | 100 x 330 x 240 |
| <b>ΒΑΡΟΣ Κ/Μ (kg)</b>    | 1,92/3,39       |
| <b>ΤΙΜΗ</b>              | <b>98 €</b>     |

ΠΕΡΙΕΧΕΙ: 1 αεροκόπιδο (47836), 5 κοπίδια διαφόρων τύπων 180mm

## ΜΑΤΣΑΚΟΝΙ ΑΕΡΟΣ



|                               |                |
|-------------------------------|----------------|
| <b>ΚΩΔΙΚΟΣ</b>                | <b>42772</b>   |
| <b>ΚΡΟΥΣΕΙΣ (Β.Ρ.Μ.)</b>      | 4000           |
| <b>ΜΗΚΟΣ (mm)</b>             | 416            |
| <b>ΜΕΣΗ ΚΑΤΑΝΑΛ. (Lt/min)</b> | 150            |
| <b>ΠΙΕΣΗ (bar)</b>            | 6              |
| <b>ΡΑΚΟΡ ΕΙΣΟΔΟΥ</b>          | 1/4"           |
| <b>ΔΙΑΣΤ. ΣΥΣΚ. (mm)</b>      | 60 x 140 x 310 |
| <b>ΒΑΡΟΣ Κ/Μ (kg)</b>         | 2,6/2,85       |
| <b>ΤΙΜΗ</b>                   | <b>218 €</b>   |

Με 19 βελόνες 3mm

## ΣΚΑΠΤΙΚΑ ΑΕΡΟΣ



|                               |                |
|-------------------------------|----------------|
| <b>ΚΩΔΙΚΟΣ</b>                | <b>42770</b>   |
| <b>ΚΡΟΥΣΕΙΣ (Β.Ρ.Μ.)</b>      | 3000           |
| <b>ΜΗΚΟΣ (mm)</b>             | 275            |
| <b>ΜΕΣΗ ΚΑΤΑΝΑΛ. (Lt/min)</b> | 300            |
| <b>ΠΙΕΣΗ (bar)</b>            | 6              |
| <b>ΡΑΚΟΡ ΕΙΣΟΔΟΥ</b>          | 1/4"           |
| <b>ΔΙΑΣΤ. ΣΥΣΚ. (mm)</b>      | 70 x 190 x 305 |
| <b>ΒΑΡΟΣ Κ/Μ (kg)</b>         | 1,7/2,85       |
| <b>ΤΙΜΗ</b>                   | <b>250 €</b>   |

Με 2 ελατήρια & 2 καλέμια

**ΣΗΜΕΙΩΣΗ:** Για εξαρτήματα εργαλείων βλέπε σελ. 54-56

Στις αναγραφόμενες ενδεικτικές τιμές λιανικής δεν συμπεριλαμβάνεται Φ.Π.Α. και έξοδα μεταφοράς, συναρμολόγησης ή εγκατάστασης. Για τυχόν ισχύουσες εκπτώσεις και την τελική διαμόρφωση των τιμών επικοινωνήστε με το κατάστημα πώλησης.

## ΑΕΡΟΚΛΕΙΔΟ 1/2"



|                               |                |
|-------------------------------|----------------|
| <b>ΚΩΔΙΚΟΣ</b>                | <b>47873</b>   |
| <b>ΡΟΠΗ βιδ. (kgm)</b>        | 31,8           |
| <b>ΣΤΡΟΦΕΣ (R.P.M.)</b>       | 7000           |
| <b>ΜΗΚΟΣ (mm)</b>             | 180            |
| <b>ΜΕΣΗ ΚΑΤΑΝΑΛ. (Lt/min)</b> | 190            |
| <b>ΠΙΕΣΗ (bar)</b>            | 6,3            |
| <b>ΡΑΚΟΡ ΕΙΣΟΔΟΥ</b>          | 1/4"           |
| <b>ΔΙΑΣΤ. ΣΥΣΚ. (mm)</b>      | 75 x 210 x 210 |
| <b>ΒΑΡΟΣ Κ/Μ (kg)</b>         | 2,02/2,25      |
| <b>ΤΙΜΗ</b>                   | <b>56 €</b>    |

## ΑΕΡΟΚΑΣΤΑΝΙΑ 1/2"



|                               |               |
|-------------------------------|---------------|
| <b>ΚΩΔΙΚΟΣ</b>                | <b>47874</b>  |
| <b>ΡΟΠΗ (kgm)</b>             | 6,9           |
| <b>ΣΤΡΟΦΕΣ (R.P.M.)</b>       | 160           |
| <b>ΜΗΚΟΣ (mm)</b>             | 265           |
| <b>ΜΕΣΗ ΚΑΤΑΝΑΛ. (Lt/min)</b> | 155           |
| <b>ΠΙΕΣΗ (bar)</b>            | 6,3           |
| <b>ΡΑΚΟΡ ΕΙΣΟΔΟΥ</b>          | 1/4"          |
| <b>ΔΙΑΣΤ. ΣΥΣΚ. (mm)</b>      | 50 x 70 x 285 |
| <b>ΒΑΡΟΣ Κ/Μ (kg)</b>         | 1,17/1,25     |
| <b>ΤΙΜΗ</b>                   | <b>54 €</b>   |

## ΑΕΡΟΤΡΟΧΟΣ ΤΥΠΟΥ ΦΛΕΞΙΜΠΑ



|                               |               |
|-------------------------------|---------------|
| <b>ΚΩΔΙΚΟΣ</b>                | <b>47877</b>  |
| <b>ΣΤΡΟΦΕΣ (R.P.M.)</b>       | 25000         |
| <b>ΜΗΚΟΣ (mm)</b>             | 157           |
| <b>ΜΕΣΗ ΚΑΤΑΝΑΛ. (Lt/min)</b> | 149           |
| <b>ΠΙΕΣΗ (bar)</b>            | 6,3           |
| <b>ΡΑΚΟΡ ΕΙΣΟΔΟΥ</b>          | 1/4"          |
| <b>ΔΙΑΣΤ. ΣΥΣΚ. (mm)</b>      | 50 x 80 x 185 |
| <b>ΒΑΡΟΣ Κ/Μ (kg)</b>         | 0,36/0,50     |
| <b>ΤΙΜΗ</b>                   | <b>32 €</b>   |

## ΑΕΡΟΤΡΙΒΕΙΟ ΕΚΚΕΝΤΡΟ 6"



|                               |                |
|-------------------------------|----------------|
| <b>ΚΩΔΙΚΟΣ</b>                | <b>47876</b>   |
| <b>ΣΤΡΟΦΕΣ (R.P.M.)</b>       | 10000          |
| <b>ΜΗΚΟΣ (mm)</b>             | 120            |
| <b>ΜΕΣΗ ΚΑΤΑΝΑΛ. (Lt/min)</b> | 170            |
| <b>ΠΙΕΣΗ (bar)</b>            | 6,3            |
| <b>ΡΑΚΟΡ ΕΙΣΟΔΟΥ</b>          | 1/4"           |
| <b>ΔΙΑΣΤ. ΣΥΣΚ. (mm)</b>      | 80 x 180 x 250 |
| <b>ΒΑΡΟΣ Κ/Μ (kg)</b>         | 1,87/2,03      |
| <b>ΤΙΜΗ</b>                   | <b>58 €</b>    |

## ΔΡΑΠΑΝΟΚΑΤΣΑΒΙΔΟ 3/8"



|                               |                |
|-------------------------------|----------------|
| <b>ΚΩΔΙΚΟΣ</b>                | <b>47875</b>   |
| <b>ΣΤΡΟΦΕΣ (R.P.M.)</b>       | 1800           |
| <b>ΜΗΚΟΣ (mm)</b>             | 195            |
| <b>ΜΕΣΗ ΚΑΤΑΝΑΛ. (Lt/min)</b> | 127            |
| <b>ΠΙΕΣΗ (bar)</b>            | 6,2            |
| <b>ΤΣΟΚ</b>                   | 3/8"           |
| <b>ΔΙΑΣΤ. ΣΥΣΚ. (mm)</b>      | 50 x 215 x 160 |
| <b>ΒΑΡΟΣ Κ/Μ (kg)</b>         | 1,10/1,27      |
| <b>ΤΙΜΗ</b>                   | <b>56 €</b>    |

## ΑΝΑΡΤΗΡΕΣ ΕΡΓΑΛΕΙΩΝ



**TECNA**  
MADE IN ITALY

| ΚΩΔΙΚΟΣ | ΠΕΡΙΓΡΑΦΗ              | ΒΑΡΟΣ   | ΤΙΜΗ           |
|---------|------------------------|---------|----------------|
| 41450   | 0,6 - 1,5 kg / 1600 mm | 0,52 kg | <b>21,00 €</b> |
| 41451   | 1 - 2 kg / 1600 mm     | 0,56 kg | <b>22,00 €</b> |
| 41452   | 1,5 - 3 kg / 1600 mm   | 0,76 kg | <b>34,50 €</b> |
| 41453   | 3 - 5 kg / 1500 mm     | 0,81 kg | <b>46,00 €</b> |

| ΚΩΔΙΚΟΣ | ΠΕΡΙΓΡΑΦΗ            | ΒΑΡΟΣ   | ΤΙΜΗ            |
|---------|----------------------|---------|-----------------|
| 41431   | 0,4 - 1 kg / 1600 mm | 0,70 kg | <b>43,00 €</b>  |
| 41432   | 1 - 2 kg / 1600 mm   | 0,60 kg | <b>43,00 €</b>  |
| 41433   | 2 - 3 kg / 1600 mm   | 0,80 kg | <b>50,00 €</b>  |
| 41442   | 1 - 1,5 kg / 2000 mm | 1,80 kg | <b>93,50 €</b>  |
| 41443   | 2 - 4 kg / 2000 mm   | 2,10 kg | <b>105,00 €</b> |
| 41444   | 4 - 6 kg / 2000 mm   | 2,10 kg | <b>123,00 €</b> |

**ΣΗΜΕΙΩΣΗ:** Για εξαρτήματα εργαλείων βλέπε σελ. 54-56

## ΑΕΡΟΚΛΕΙΔΑ 1/2"

51 kgm (14SH-M)



|                               |                |
|-------------------------------|----------------|
| <b>ΚΩΔΙΚΟΣ</b>                | <b>47904</b>   |
| <b>ΚΑΡΥΔΑΚΙ max. (mm)</b>     | 16             |
| <b>ΡΟΠΗ (kgm)</b>             | 51             |
| <b>ΜΗΚΟΣ (mm)</b>             | 190            |
| <b>ΣΤΡΟΦΕΣ (R.P.M.)</b>       | 5200           |
| <b>ΜΕΣΗ ΚΑΤΑΝΑΛ. (Lt/min)</b> | 187            |
| <b>ΡΑΚΟΡ ΕΙΣΟΔΟΥ</b>          | 1/4"           |
| <b>ΔΙΑΣΤ. ΣΥΣΚ. (mm)</b>      | 80 x 230 x 210 |
| <b>ΒΑΡΟΣ Κ/Μ (kg)</b>         | 2,5/2,98       |
| <b>ΤΙΜΗ</b>                   | <b>155 €</b>   |

58 kgm (231)



DOUBLE  
LOOP CLUTCH



|                               |                |
|-------------------------------|----------------|
| <b>ΚΩΔΙΚΟΣ</b>                | <b>47907</b>   |
| <b>ΚΑΡΥΔΑΚΙ max. (mm)</b>     | 16             |
| <b>ΡΟΠΗ (kgm)</b>             | 58             |
| <b>ΜΗΚΟΣ (mm)</b>             | 195            |
| <b>ΣΤΡΟΦΕΣ (R.P.M.)</b>       | 6300           |
| <b>ΜΕΣΗ ΚΑΤΑΝΑΛ. (Lt/min)</b> | 200            |
| <b>ΡΑΚΟΡ ΕΙΣΟΔΟΥ</b>          | 1/4"           |
| <b>ΔΙΑΣΤ. ΣΥΣΚ. (mm)</b>      | 80 x 210 x 230 |
| <b>ΒΑΡΟΣ Κ/Μ (kg)</b>         | 2,5/2,97       |
| <b>ΤΙΜΗ</b>                   | <b>189 €</b>   |

59 kgm (14UP)



DOUBLE  
LOOP CLUTCH



|                               |                |
|-------------------------------|----------------|
| <b>ΚΩΔΙΚΟΣ</b>                | <b>47903</b>   |
| <b>ΚΑΡΥΔΑΚΙ max. (mm)</b>     | 16             |
| <b>ΡΟΠΗ (kgm)</b>             | 59             |
| <b>ΜΗΚΟΣ (mm)</b>             | 185            |
| <b>ΣΤΡΟΦΕΣ (R.P.M.)</b>       | 6000           |
| <b>ΜΕΣΗ ΚΑΤΑΝΑΛ. (Lt/min)</b> | 210            |
| <b>ΡΑΚΟΡ ΕΙΣΟΔΟΥ</b>          | 1/4"           |
| <b>ΔΙΑΣΤ. ΣΥΣΚ. (mm)</b>      | 80 x 210 x 230 |
| <b>ΒΑΡΟΣ Κ/Μ (kg)</b>         | 2,5/2,69       |
| <b>ΤΙΜΗ</b>                   | <b>204 €</b>   |

## ΑΕΡΟΚΛΕΙΔΑ 3/4"

131.5 kgm (1460)



|                               |                 |
|-------------------------------|-----------------|
| <b>ΚΩΔΙΚΟΣ</b>                | <b>47912</b>    |
| <b>ΚΑΡΥΔΑΚΙ max. (mm)</b>     | 25              |
| <b>ΡΟΠΗ (kgm)</b>             | 131,5           |
| <b>ΜΗΚΟΣ (mm)</b>             | 280             |
| <b>ΣΤΡΟΦΕΣ (R.P.M.)</b>       | 4600            |
| <b>ΜΕΣΗ ΚΑΤΑΝΑΛ. (Lt/min)</b> | 288             |
| <b>ΡΑΚΟΡ ΕΙΣΟΔΟΥ</b>          | 1/4"            |
| <b>ΔΙΑΣΤ. ΣΥΣΚ. (mm)</b>      | 100 x 310 x 250 |
| <b>ΒΑΡΟΣ Κ/Μ (kg)</b>         | 5,49/5,84       |
| <b>ΤΙΜΗ</b>                   | <b>369 €</b>    |

153 kgm (285P)



|                               |                 |
|-------------------------------|-----------------|
| <b>ΚΩΔΙΚΟΣ</b>                | <b>47914</b>    |
| <b>ΚΑΡΥΔΑΚΙ max. (mm)</b>     | 25              |
| <b>ΡΟΠΗ (kgm)</b>             | 153             |
| <b>ΜΗΚΟΣ (mm)</b>             | 220             |
| <b>ΣΤΡΟΦΕΣ (R.P.M.)</b>       | 5500            |
| <b>ΜΕΣΗ ΚΑΤΑΝΑΛ. (Lt/min)</b> | 330             |
| <b>ΡΑΚΟΡ ΕΙΣΟΔΟΥ</b>          | 3/8"            |
| <b>ΔΙΑΣΤ. ΣΥΣΚ. (mm)</b>      | 120 x 250 x 260 |
| <b>ΒΑΡΟΣ Κ/Μ (kg)</b>         | 5,5/5,92        |
| <b>ΤΙΜΗ</b>                   | <b>512 €</b>    |

**ΣΗΜΕΙΩΣΗ:** Για εξαρτήματα εργαλείων βλέπε σελ. 54-56

Στις αναγραφόμενες ενδεικτικές τιμές λιανικής δεν συμπεριλαμβάνεται Φ.Π.Α. και έξοδα μεταφοράς, συναρμολόγησης ή εγκατάστασης. Για τυχόν ισχύουσες εκπτώσεις και την τελική διαμόρφωση των τιμών επικοινωνείτε με το κατάστημα πώλησης.

## ΑΕΡΟΚΛΕΙΔΑ 1" ΠΙΣΤΟΛΕ

255 kgm (381P)



|                               |                 |
|-------------------------------|-----------------|
| <b>ΚΩΔΙΚΟΣ</b>                | <b>47917</b>    |
| <b>ΚΑΡΥΔΑΚΙ max. (mm)</b>     | 38              |
| <b>ΡΟΠΗ (kgm)</b>             | 255             |
| <b>ΜΗΚΟΣ (mm)</b>             | 266             |
| <b>ΣΤΡΟΦΕΣ (R.P.M.)</b>       | 4500            |
| <b>ΜΕΣΗ ΚΑΤΑΝΑΛ. (Lt/min)</b> | 231             |
| <b>ΡΑΚΟΡ ΕΙΣΟΔΟΥ</b>          | 3/8"            |
| <b>ΔΙΑΣΤ. ΣΥΣΚ. (mm)</b>      | 150 x 290 x 340 |
| <b>ΒΑΡΟΣ Κ/Μ (kg)</b>         | 10,3/10,92      |
| <b>ΤΙΜΗ</b>                   | <b>699 €</b>    |

316 kgm (452P)



|                               |                 |
|-------------------------------|-----------------|
| <b>ΚΩΔΙΚΟΣ</b>                | <b>47918</b>    |
| <b>ΚΑΡΥΔΑΚΙ max. (mm)</b>     | 45              |
| <b>ΡΟΠΗ (kgm)</b>             | 316             |
| <b>ΜΗΚΟΣ (mm)</b>             | 322             |
| <b>ΣΤΡΟΦΕΣ (R.P.M.)</b>       | 2900            |
| <b>ΜΕΣΗ ΚΑΤΑΝΑΛ. (Lt/min)</b> | 265             |
| <b>ΡΑΚΟΡ ΕΙΣΟΔΟΥ</b>          | 3/8"            |
| <b>ΔΙΑΣΤ. ΣΥΣΚ. (mm)</b>      | 107 x 310 x 370 |
| <b>ΒΑΡΟΣ Κ/Μ (kg)</b>         | 14,2/15,14      |
| <b>ΤΙΜΗ</b>                   | <b>891 €</b>    |

## ΑΕΡΟΚΛΕΙΔΟ 1" ΚΟΝΤΟΣ ΑΞΟΝΑΣ

326 kgm (50SH-2)



|                               |                 |
|-------------------------------|-----------------|
| <b>ΚΩΔΙΚΟΣ</b>                | <b>47919</b>    |
| <b>ΚΑΡΥΔΑΚΙ max. (mm)</b>     | 45              |
| <b>ΡΟΠΗ (kgm)</b>             | 326             |
| <b>ΜΗΚΟΣ (mm)</b>             | 392             |
| <b>ΣΤΡΟΦΕΣ (R.P.M.)</b>       | 2900            |
| <b>ΜΕΣΗ ΚΑΤΑΝΑΛ. (Lt/min)</b> | 265             |
| <b>ΡΑΚΟΡ ΕΙΣΟΔΟΥ</b>          | 1/2"            |
| <b>ΔΙΑΣΤ. ΣΥΣΚ. (mm)</b>      | 150 x 220 x 580 |
| <b>ΒΑΡΟΣ Κ/Μ (kg)</b>         | 14,2/15,01      |
| <b>ΤΙΜΗ</b>                   | <b>935 €</b>    |

## ΑΕΡΟΚΛΕΙΔΑ 1" ΜΑΚΡΥΣ ΑΞΟΝΑΣ

326 kgm (580mm)

326 kgm (632mm)



|                               |                 |                 |
|-------------------------------|-----------------|-----------------|
| <b>ΚΩΔΙΚΟΣ</b>                | <b>47920</b>    | <b>47923</b>    |
| <b>ΤΥΠΟΣ</b>                  | <b>50SH-9</b>   | <b>450SL</b>    |
| <b>ΚΑΡΥΔΑΚΙ max. (mm)</b>     | 45              | 45              |
| <b>ΡΟΠΗ (kgm)</b>             | 326             | 326             |
| <b>ΜΗΚΟΣ (mm)</b>             | 580             | 632             |
| <b>ΑΞΟΝΑΣ</b>                 | 9" (229mm)      | 9" (229mm)      |
| <b>ΣΤΡΟΦΕΣ (R.P.M.)</b>       | 2900            | 3200            |
| <b>ΜΕΣΗ ΚΑΤΑΝΑΛ. (Lt/min)</b> | 265             | 280             |
| <b>ΡΑΚΟΡ ΕΙΣΟΔΟΥ</b>          | 1/2"            | 1/2"            |
| <b>ΔΙΑΣΤ. ΣΥΣΚ. (mm)</b>      | 180 x 240 x 720 | 170 x 245 x 720 |
| <b>ΒΑΡΟΣ Κ/Μ (kg)</b>         | 16,2/17,8       | 17,1/18,9       |
| <b>ΤΙΜΗ</b>                   | <b>946 €</b>    | <b>946 €</b>    |

**ΣΗΜΕΙΩΣΗ:** Για εξαρτήματα εργαλείων βλέπε σελ. 54-56

## ΓΩΝΙΑΚΟΣ ΑΕΡΟΤΡΟΧΟΣ 5"

ΙΔΑΝΙΚΟΣ ΓΙΑ ΔΙΣΚΟΥΣ  
ΛΕΠΤΟΥ ΠΑΧΟΥΣ 1-6mm

**126**



|                               |                |
|-------------------------------|----------------|
| <b>ΚΩΔΙΚΟΣ</b>                | <b>47943</b>   |
| <b>ΔΙΣΚΟΣ (mm)</b>            | 125            |
| <b>ΑΞΟΝΑΣ</b>                 | M14x2          |
| <b>ΜΗΚΟΣ (mm)</b>             | 200            |
| <b>ΣΤΡΟΦΕΣ (R.P.M.)</b>       | 11000          |
| <b>ΜΕΣΗ ΚΑΤΑΝΑΛ. (Lt/min)</b> | 420            |
| <b>ΡΑΚΟΡ ΕΙΣΟΔΟΥ</b>          | 1/4"           |
| <b>ΔΙΑΣΤ. ΣΥΣΚ. (mm)</b>      | 80 x 230 x 210 |
| <b>ΒΑΡΟΣ Κ/Μ (kg)</b>         | 1,7 / 2,3      |
| <b>ΤΙΜΗ</b>                   | <b>225 €</b>   |

## ΑΕΡΟΚΑΣΤΑΝΙΑ 1/2"

**3176**

ΑΝΤΙΟΛΙΣΘΗΤΙΚΗ ΛΑΒΗ



|                               |               |
|-------------------------------|---------------|
| <b>ΚΩΔΙΚΟΣ</b>                | <b>47927</b>  |
| <b>ΡΟΠΗ max. (kgm)</b>        | 16            |
| <b>ΜΗΚΟΣ (mm)</b>             | 270           |
| <b>ΣΤΡΟΦΕΣ (R.P.M.)</b>       | 180           |
| <b>ΜΕΣΗ ΚΑΤΑΝΑΛ. (Lt/min)</b> | 648           |
| <b>ΡΑΚΟΡ ΕΙΣΟΔΟΥ</b>          | 1/4"          |
| <b>ΔΙΑΣΤ. ΣΥΣΚ. (mm)</b>      | 65 x 300 x 50 |
| <b>ΒΑΡΟΣ Κ/Μ (kg)</b>         | 1,3/1,4       |
| <b>ΤΙΜΗ</b>                   | <b>150 €</b>  |

## ΑΕΡΟΚΑΤΣΑΒΙΔΟ 1/4"

Με ρυθμιζόμενο  
συμπλέκτη (SD 110)



|                               |              |
|-------------------------------|--------------|
| <b>ΚΩΔΙΚΟΣ</b>                | <b>47935</b> |
| <b>ΡΟΠΗ (kgm)</b>             | 0,5-3,4      |
| <b>ΙΚΑΝΟΤΗΤΑ (mm)</b>         | 6            |
| <b>ΜΗΚΟΣ (mm)</b>             | 205          |
| <b>ΣΤΡΟΦΕΣ (R.P.M.)</b>       | 1300         |
| <b>ΜΕΣΗ ΚΑΤΑΝΑΛ. (Lt/min)</b> | 304          |
| <b>ΡΑΚΟΡ ΕΙΣΟΔΟΥ</b>          | 1/4"         |
| <b>ΔΙΑΣΤ. ΣΥΣΚ. (mm)</b>      | 55x170x270   |
| <b>ΒΑΡΟΣ Κ/Μ (kg)</b>         | 1,2/1,39     |
| <b>ΤΙΜΗ</b>                   | <b>197 €</b> |

**ΣΗΜΕΙΩΣΗ:** Για εξαρτήματα εργαλείων βλέπε σελ. 54-56

Στις αναγραφόμενες ενδεικτικές τιμές λιανικής δεν συμπεριλαμβάνεται Φ.Π.Α. και έξοδα μεταφοράς, συναρμολόγησης ή εγκατάστασης. Για τυχόν ισχύουσες εκπτώσεις και την τελική διαμόρφωση των τιμών επικοινωνείτε με το κατάστημα πώλησης.

## ΤΑΠΕΤΣΑΡΙΑΣ 80/16



|                          |                     |
|--------------------------|---------------------|
| <b>ΚΩΔΙΚΟΣ</b>           | <b>47850</b>        |
| <b>ΔΙΧΑΛΟ</b>            | ΤΥΠΟΥ 80<br>6-16 mm |
| <b>ΜxY (mm)</b>          | 230x166             |
| <b>ΠΙΕΣΗ (bar)</b>       | 4-7                 |
| <b>ΔΙΑΣΤ. ΣΥΣΚ. (mm)</b> | 343x75x185          |
| <b>ΒΑΡΟΣ Κ/Μ (kg)</b>    | 0,75/1,77           |
| <b>ΤΙΜΗ</b>              | <b>52 €</b>         |

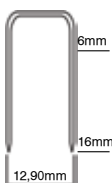

## ΤΑΠΕΤΣΑΡΙΑΣ 80/16 -R

Με ενισχυμένο  
έμβολο - γλώσσα



|                          |                     |
|--------------------------|---------------------|
| <b>ΚΩΔΙΚΟΣ</b>           | <b>47864</b>        |
| <b>ΔΙΧΑΛΟ</b>            | ΤΥΠΟΥ 80<br>6-16 mm |
| <b>ΜxY (mm)</b>          | 170x240             |
| <b>ΠΙΕΣΗ (bar)</b>       | 4-7                 |
| <b>ΔΙΑΣΤ. ΣΥΣΚ. (mm)</b> | 80x230x270          |
| <b>ΒΑΡΟΣ Κ/Μ (kg)</b>    | 0,8/1,5             |
| <b>ΤΙΜΗ</b>              | <b>55 €</b>         |



## ΔΙΧΑΛΟ ΦΑΡΔΥ 80/25



|                          |                      |
|--------------------------|----------------------|
| <b>ΚΩΔΙΚΟΣ</b>           | <b>47866</b>         |
| <b>ΔΙΧΑΛΟ ΦΑΡΔΥ</b>      | ΤΥΠΟΥ 80<br>10-25 mm |
| <b>ΜxY (mm)</b>          | 180x230              |
| <b>ΠΙΕΣΗ (bar)</b>       | 4-7                  |
| <b>ΔΙΑΣΤ. ΣΥΣΚ. (mm)</b> | 75x230x345           |
| <b>ΒΑΡΟΣ Κ/Μ (kg)</b>    | 1,2/2,0              |
| <b>ΤΙΜΗ</b>              | <b>58 €</b>          |

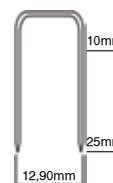

## ΔΙΧΑΛΟ V800/50



|                          |                        |
|--------------------------|------------------------|
| <b>ΚΩΔΙΚΟΣ</b>           | <b>47860</b>           |
| <b>ΔΙΧΑΛΟ</b>            | ΤΥΠΟΥ V800<br>25-50 mm |
| <b>ΜxY (mm)</b>          | 300x375                |
| <b>ΠΙΕΣΗ (bar)</b>       | 5-7                    |
| <b>ΔΙΑΣΤ. ΣΥΣΚ. (mm)</b> | 135x345x390            |
| <b>ΒΑΡΟΣ Κ/Μ (kg)</b>    | 2,3/4,0                |
| <b>ΤΙΜΗ</b>              | <b>173 €</b>           |



## ΔΙΧΑΛΟ ΣΤΕΝΟ R400/25 (90/25)



|                          |                             |
|--------------------------|-----------------------------|
| <b>ΚΩΔΙΚΟΣ</b>           | <b>47853</b>                |
| <b>ΔΙΧΑΛΟ ΣΤΕΝΟ</b>      | ΤΥΠΟΥ 90 (R400)<br>10-25 mm |
| <b>ΜxY (mm)</b>          | 190x235                     |
| <b>ΠΙΕΣΗ (bar)</b>       | 4-7                         |
| <b>ΔΙΑΣΤ. ΣΥΣΚ. (mm)</b> | 75x230x355                  |
| <b>ΒΑΡΟΣ Κ/Μ (kg)</b>    | 1,2/2,1                     |
| <b>ΤΙΜΗ</b>              | <b>58 €</b>                 |



## ΔΙΧΑΛΟ ΣΤΕΝΟ 92/40



|                          |                      |
|--------------------------|----------------------|
| <b>ΚΩΔΙΚΟΣ</b>           | <b>47867</b>         |
| <b>ΔΙΧΑΛΟ ΣΤΕΝΟ</b>      | ΤΥΠΟΥ 92<br>16-40 mm |
| <b>ΜxY (mm)</b>          | 240x250              |
| <b>ΠΙΕΣΗ (bar)</b>       | 5-7                  |
| <b>ΔΙΑΣΤ. ΣΥΣΚ. (mm)</b> | 75x290x360           |
| <b>ΒΑΡΟΣ Κ/Μ (kg)</b>    | 1,5/2,5              |
| <b>ΤΙΜΗ</b>              | <b>75 €</b>          |

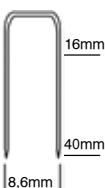

## ΚΑΡΦΙΤΣΑΣ F64/35



|                          |                       |
|--------------------------|-----------------------|
| <b>ΚΩΔΙΚΟΣ</b>           | <b>47885</b>          |
| <b>ΑΚΕΦΑΛΗ ΚΑΡΦ.</b>     | ΤΥΠΟΥ F64<br>12-35 mm |
| <b>ΜxY (mm)</b>          | 230x190               |
| <b>ΠΙΕΣΗ (bar)</b>       | 4-7                   |
| <b>ΔΙΑΣΤ. ΣΥΣΚ. (mm)</b> | 75x185x343            |
| <b>ΒΑΡΟΣ Κ/Μ (kg)</b>    | 1,1/1,7               |
| <b>ΤΙΜΗ</b>              | <b>81 €</b>           |





## ΒΕΛΟΝΑΚΙ ΜΕ ΚΕΦΑΛΙ F 12/32

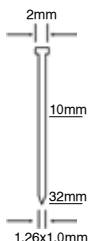

|                          |                      |
|--------------------------|----------------------|
| <b>ΚΩΔΙΚΟΣ</b>           | <b>47863</b>         |
| <b>ΒΕΛΟΝΑΚΙ</b>          | ΤΥΠΟΥ 12<br>10-32 mm |
| <b>ΜxY (mm)</b>          | 190x240              |
| <b>ΠΙΕΣΗ (bar)</b>       | 4-7                  |
| <b>ΔΙΑΣΤ. ΣΥΣΚ. (mm)</b> | 70x250x350           |
| <b>ΒΑΡΟΣ Κ/Μ (kg)</b>    | 1,1/1,9              |
| <b>ΤΙΜΗ</b>              | <b>52 €</b>          |

## ΒΕΛΟΝΑΚΙ ΜΕ ΚΕΦΑΛΙ F12/50



|                          |                      |
|--------------------------|----------------------|
| <b>ΚΩΔΙΚΟΣ</b>           | <b>47857</b>         |
| <b>ΒΕΛΟΝΑΚΙ</b>          | ΤΥΠΟΥ 12<br>15-50 mm |
| <b>ΜxY (mm)</b>          | 245x244              |
| <b>ΠΙΕΣΗ (bar)</b>       | 4-7                  |
| <b>ΔΙΑΣΤ. ΣΥΣΚ. (mm)</b> | 80x270x360           |
| <b>ΒΑΡΟΣ Κ/Μ (kg)</b>    | 1,28/2,11            |
| <b>ΤΙΜΗ</b>              | <b>63 €</b>          |

## ΒΕΛΟΝΑΚΙ FT14/50

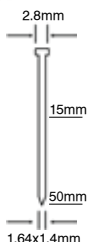

|                          |                      |
|--------------------------|----------------------|
| <b>ΚΩΔΙΚΟΣ</b>           | <b>47887</b>         |
| <b>ΒΕΛΟΝΑΚΙ FT</b>       | ΤΥΠΟΥ 14<br>15-50 mm |
| <b>ΜxY (mm)</b>          | 255x260              |
| <b>ΠΙΕΣΗ (bar)</b>       | 4-7                  |
| <b>ΔΙΑΣΤ. ΣΥΣΚ. (mm)</b> | 345x55x310           |
| <b>ΒΑΡΟΣ Κ/Μ (kg)</b>    | 1,34/2,43            |
| <b>ΤΙΜΗ</b>              | <b>79 €</b>          |

## ΒΕΛΟΝΑΚΙ ST64

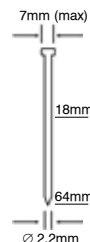

|                          |                        |
|--------------------------|------------------------|
| <b>ΚΩΔΙΚΟΣ</b>           | <b>47865</b>           |
| <b>ΒΕΛΟΝΑΚΙ</b>          | ΤΥΠΟΥ ST64<br>18-64 mm |
| <b>ΜxY (mm)</b>          | 310x310                |
| <b>ΠΙΕΣΗ (bar)</b>       | 4-7                    |
| <b>ΔΙΑΣΤ. ΣΥΣΚ. (mm)</b> | 155x400x400            |
| <b>ΒΑΡΟΣ Κ/Μ (kg)</b>    | 2,9/5,1                |
| <b>ΤΙΜΗ</b>              | <b>178 €</b>           |

## ΔΙΧΑΛΟ R400/32 ΚΑΙ ΒΕΛΟΝΑΚΙ ΜΕ ΚΕΦΑΛΙ F12/32

**2 ΣΕ 1**

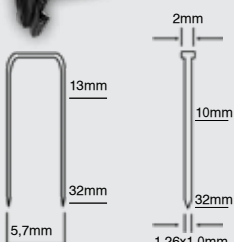

|                          |                             |
|--------------------------|-----------------------------|
| <b>ΚΩΔΙΚΟΣ</b>           | <b>47868</b>                |
| <b>ΔΙΧΑΛΟ ΦΑΡΔΥ</b>      | ΤΥΠΟΥ 90 (R400)<br>13-32 mm |
| <b>ΒΕΛΟΝΑΚΙ</b>          | ΤΥΠΟΥ 12<br>10-32 mm        |
| <b>ΜxY (mm)</b>          | 200x230                     |
| <b>ΠΙΕΣΗ (bar)</b>       | 4-7                         |
| <b>ΔΙΑΣΤ. ΣΥΣΚ. (mm)</b> | 75x285x355                  |
| <b>ΒΑΡΟΣ Κ/Μ (kg)</b>    | 1,2/2,2                     |
| <b>ΤΙΜΗ</b>              | <b>58 €</b>                 |

## ΔΙΧΑΛΟ R400/40 ΚΑΙ ΒΕΛΟΝΑΚΙ ΜΕ ΚΕΦΑΛΙ F12/50

**2 ΣΕ 1**

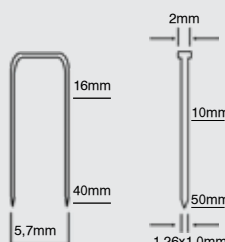

|                          |                             |
|--------------------------|-----------------------------|
| <b>ΚΩΔΙΚΟΣ</b>           | <b>47886</b>                |
| <b>ΔΙΧΑΛΟ ΦΑΡΔΥ</b>      | ΤΥΠΟΥ 90 (R400)<br>16-40 mm |
| <b>ΒΕΛΟΝΑΚΙ</b>          | ΤΥΠΟΥ 12<br>10-50 mm        |
| <b>ΜxY (mm)</b>          | 250x260                     |
| <b>ΠΙΕΣΗ (bar)</b>       | 4-7                         |
| <b>ΔΙΑΣΤ. ΣΥΣΚ. (mm)</b> | 75x264x348                  |
| <b>ΒΑΡΟΣ Κ/Μ (kg)</b>    | 1,3/2,3                     |
| <b>ΤΙΜΗ</b>              | <b>80 €</b>                 |

## ΑΝΩ ΔΟΧΕΙΟ 600 c.c.



ΟΙΚΟΛΟΓΙΚΟ  
ΧΑΜΗΛΗΣ  
ΠΙΕΣΗΣ (HVLP)



Με βύσμα ταχυσύνδεσμου  
και φίλτρο

ΕΠΑΓΓΕΛΜΑΤΙΚΟ  
(HVLP)



Συνοδεύεται με φίλτρο

### BLE-70

| ΚΩΔΙΚΟΣ           | 66521           | 66522 | 66523 |
|-------------------|-----------------|-------|-------|
| ΜΠΕΚ Ø (mm)       | 1,5             | 1,8   | 2,0   |
| Bar/psi           | 3/45            | 3/45  | 3/45  |
| ΔΙΑΣΤ. ΣΥΣΚ. (mm) | 200 x 130 x 155 |       |       |
| ΒΑΡΟΣ Μ (kg)      | 0,680           |       |       |
| ΤΙΜΗ              | 21 €            | 21 €  | 21 €  |

### BL-27G

| ΚΩΔΙΚΟΣ           | 66501           | 66502 | 66503 |
|-------------------|-----------------|-------|-------|
| ΜΠΕΚ Ø (mm)       | 1,4             | 1,7   | 2,0   |
| Bar/psi           | 3/45            | 3/45  | 3/45  |
| ΔΙΑΣΤ. ΣΥΣΚ. (mm) | 225 x 120 x 135 |       |       |
| ΒΑΡΟΣ Μ (kg)      | 0,880           |       |       |
| ΤΙΜΗ              | 29 €            | 29 €  | 29 €  |

### BL-30

| ΚΩΔΙΚΟΣ           | 66509           | 66510 |
|-------------------|-----------------|-------|
| ΜΠΕΚ Ø (mm)       | 1,3             | 1,7   |
| Bar/psi           | 2/30            | 2/30  |
| ΔΙΑΣΤ. ΣΥΣΚ. (mm) | 200 x 130 x 155 |       |
| ΒΑΡΟΣ Μ (kg)      | 0,910           |       |
| ΤΙΜΗ              | 87 €            | 87 €  |

### ΑΝΤΑΛΛΑΚΤΙΚΑ ΜΠΕΚ

| ΚΩΔΙΚΟΣ | Ø ΜΠΕΚ | ΤΙΜΗ   |
|---------|--------|--------|
| 66560   | 1,5    | 9,50 € |
| 66561   | 1,8    | 9,50 € |
| 66562   | 2,0    | 9,50 € |
| 66563   | 2,5    | 9,50 € |

### ΑΝΤΑΛΛΑΚΤΙΚΑ ΜΠΕΚ

| ΚΩΔΙΚΟΣ | Ø ΜΠΕΚ | ΤΙΜΗ   |
|---------|--------|--------|
| 66551   | 1,4    | 9,20 € |
| 66552   | 1,7    | 9,20 € |
| 66553   | 2,0    | 9,20 € |

### ΑΝΤΑΛΛΑΚΤΙΚΑ ΜΠΕΚ

| ΚΩΔΙΚΟΣ | Ø ΜΠΕΚ | ΤΙΜΗ |
|---------|--------|------|
| 66582   | 1,3    | 26 € |
| 66583   | 1,7    | 26 € |

## ΑΕΡΟΓΡΑΦΟΣ 125 c.c.



ΟΙΚΟΛΟΓΙΚΟ  
ΧΑΜΗΛΗΣ ΠΙΕΣΗΣ (HVLP)

Με βύσμα ταχυσύνδεσμου  
και φίλτρο

### ΑΝΤΑΛΛΑΚΤΙΚΑ ΜΠΕΚ

| ΚΩΔΙΚΟΣ | Ø ΜΠΕΚ | ΤΙΜΗ   |
|---------|--------|--------|
| 66557   | 0,5    | 6,90 € |
| 66558   | 0,8    | 6,90 € |
| 66559   | 1,0    | 6,90 € |

### BL-20 HVLP

| ΚΩΔΙΚΟΣ           | 66511          | 66512 | 66513 |
|-------------------|----------------|-------|-------|
| ΜΠΕΚ Ø (mm)       | 0,5            | 0,8   | 1,0   |
| Bar/psi           | 3/45           | 3/45  | 3/45  |
| ΔΙΑΣΤ. ΣΥΣΚ. (mm) | 70 x 110 x 235 |       |       |
| ΒΑΡΟΣ Μ (kg)      | 0,480          |       |       |
| ΤΙΜΗ              | 21 €           | 21 €  | 21 €  |

## ΜΙΚΡΟΡΥΘΜΙΣΤΗΣ ΠΙΕΣΗΣ



- Ρυθμιστής πίεσης με μανόμετρο
- Προσαρμόζεται στην είσοδο του πιστολιού βαφής ρυθμίζοντας την πίεση του αέρα

|         |       |
|---------|-------|
| ΚΩΔΙΚΟΣ | 41995 |
| ΤΙΜΗ    | 17 €  |

### ΑΝΤΑΛΛΑΚΤΙΚΑ ΓΙΑ ΠΙΣΤΟΛΙΑ ΒΑΦΗΣ ΑΝΩ ΔΟΧΕΙΟ

#### ΓΙΑ BLE-70

| ΔΟΧΕΙΟ                       |
|------------------------------|
|                              |
| ΚΩΔΙΚΟΣ 66578<br>ΤΙΜΗ 5,80 € |

#### ΓΙΑ BL-27G

| ΔΟΧΕΙΟ                       |
|------------------------------|
|                              |
| ΚΩΔΙΚΟΣ 66566<br>ΤΙΜΗ 5,80 € |

#### ΓΙΑ BL-30

| ΔΟΧΕΙΟ                       |
|------------------------------|
|                              |
| ΚΩΔΙΚΟΣ 66566<br>ΤΙΜΗ 5,80 € |

#### ΓΙΑ BL-20

| ΔΟΧΕΙΟ                       |
|------------------------------|
|                              |
| ΚΩΔΙΚΟΣ 66572<br>ΤΙΜΗ 3,50 € |

| ΦΙΛΤΡΟ                       |
|------------------------------|
|                              |
| ΚΩΔΙΚΟΣ 44195<br>ΤΙΜΗ 2,50 € |

| ΦΙΛΤΡΟ                       |
|------------------------------|
|                              |
| ΚΩΔΙΚΟΣ 66564<br>ΤΙΜΗ 1,20 € |

| ΦΙΛΤΡΟ                       |
|------------------------------|
|                              |
| ΚΩΔΙΚΟΣ 66564<br>ΤΙΜΗ 1,20 € |

| ΦΙΛΤΡΟ                       |
|------------------------------|
|                              |
| ΚΩΔΙΚΟΣ 66564<br>ΤΙΜΗ 1,20 € |

## ΚΑΤΩ ΔΟΧΕΙΟ 1000 c.c.



### BLG-70

| ΚΩΔΙΚΟΣ           | 66516           | 66517 | 66518 | 66519 |
|-------------------|-----------------|-------|-------|-------|
| ΜΠΕΚ Ø (mm)       | 1,5             | 1,8   | 2,0   | 2,5   |
| Bar/psi           | 3/45            | 3/45  | 3/45  | 3/45  |
| ΔΙΑΣΤ. ΣΥΣΚ. (mm) | 265 x 105 x 160 |       |       |       |
| ΒΑΡΟΣ Μ (kg)      | 0,870           |       |       |       |
| ΤΙΜΗ              | 23 €            | 23 €  | 23 €  | 23 €  |

### ΑΝΤΑΛΛΑΚΤΙΚΑ ΜΠΕΚ

| ΚΩΔΙΚΟΣ | Ø ΜΠΕΚ | ΤΙΜΗ   |
|---------|--------|--------|
| 66560   | 1,5    | 9,50 € |
| 66561   | 1,8    | 9,50 € |
| 66562   | 2,0    | 9,50 € |
| 66563   | 2,5    | 9,50 € |

### ΑΝΤΑΛΛΑΚΤΙΚΑ

#### ΔΟΧΕΙΟ



|         |        |
|---------|--------|
| ΚΩΔΙΚΟΣ | 66575  |
| ΤΙΜΗ    | 5,80 € |

#### ΦΙΛΤΡΟ



|         |       |
|---------|-------|
| ΚΩΔΙΚΟΣ | 66573 |
| ΤΙΜΗ    | 1,20  |

#### ΦΛΑΝΤΖΑ



|         |        |
|---------|--------|
| ΚΩΔΙΚΟΣ | 66574  |
| ΤΙΜΗ    | 1,20 € |

# Πιστόλια Βαφής



## ΑΝΩ ΔΟΧΕΙΟ 1000 c.c.

### E70

| ΚΩΔΙΚΟΣ | Ø ΜΠΕΚ | ΤΙΜΗ |
|---------|--------|------|
| 46899   | 1,0    | 31 € |
| 46812   | 1,4    | 31 € |
| 46813   | 1,6    | 31 € |
| 46814   | 1,8    | 31 € |
| 46815   | 2,0    | 31 € |
| 46816   | 2,2    | 31 € |
| 46817   | 2,5    | 31 € |
| 46818   | 3,0    | 31 € |



### ΑΝΤΑΛΛΑΚΤΙΚΑ

| ΚΩΔΙΚΟΣ | ΠΕΡΙΓΡΑΦΗ          | ΤΙΜΗ   |
|---------|--------------------|--------|
| 44106   | ΑΝΩ ΔΟΧ. 1000cc    | 13 €   |
| 44195   | ΦΙΛΤΡΟ NYLON (E70) | 2,50 € |

> ΜΙΚΤΟ ΒΑΡΟΣ: 0,7 kg  
> ΔΙΑΣΤ. ΣΥΣΚ.:  
195x150x130 mm

## ΚΑΤΩ ΔΟΧΕΙΟ 1000 c.c.

### G70

| ΚΩΔΙΚΟΣ | Ø ΜΠΕΚ | ΤΙΜΗ |
|---------|--------|------|
| 46802   | 1,2    | 32 € |
| 46803   | 1,4    | 32 € |
| 46804   | 1,6    | 32 € |
| 46805   | 1,8    | 32 € |
| 46806   | 2,0    | 32 € |
| 46807   | 2,2    | 32 € |
| 46808   | 2,5    | 32 € |
| 46809   | 3,0    | 32 € |
| 46810   | 4,0    | 32 € |



### ΑΝΤΑΛΛΑΚΤΙΚΑ

| ΚΩΔΙΚΟΣ | ΠΕΡΙΓΡΑΦΗ             | ΤΙΜΗ    |
|---------|-----------------------|---------|
| 44103   | ΚΑΤΩ ΔΟΧ. 1000cc      | 10,70 € |
| 46897   | ΦΛΑΝΤΖΑ (σετ 10 τεμ.) | 8,60 €  |
| 44109   | ΦΙΛΤΡΟ                | 2,00 €  |

> ΜΙΚΤΟ ΒΑΡΟΣ: 0,88 kg  
> ΔΙΑΣΤ. ΣΥΣΚ.:  
285x175x110 mm

## ΑΝΤΑΛΛΑΚΤΙΚΑ ΜΠΕΚ ΓΙΑ E70 & G70 (ΚΟΙΝΑ & ΓΙΑ ΤΟΥΣ ΔΥΟ ΤΥΠΟΥΣ)

| ΚΩΔΙΚΟΣ | Ø ΜΠΕΚ | ΤΙΜΗ    |
|---------|--------|---------|
| 46852   | 1,0    | 10,20 € |
| 46853   | 1,2    | 10,20 € |
| 46854   | 1,4    | 10,20 € |

| ΚΩΔΙΚΟΣ | Ø ΜΠΕΚ | ΤΙΜΗ    |
|---------|--------|---------|
| 46862   | 1,5    | 14,00 € |
| 46855   | 1,6    | 10,20 € |
| 46856   | 1,8    | 10,20 € |

| ΚΩΔΙΚΟΣ | Ø ΜΠΕΚ | ΤΙΜΗ    |
|---------|--------|---------|
| 46857   | 2,0    | 10,20 € |
| 46858   | 2,2    | 10,20 € |
| 46859   | 2,5    | 10,20 € |

| ΚΩΔΙΚΟΣ | Ø ΜΠΕΚ | ΤΙΜΗ    |
|---------|--------|---------|
| 46860   | 3,0    | 10,20 € |
| 46861   | 4,0    | 10,20 € |

## ΑΕΡΟΓΡΑΦΟΣ C/V - 125 c.c.



### ΔΙΑΘΕΣΙΜΑ ΠΙΣΤΟΛΙΑ

| ΚΩΔΙΚΟΣ | Ø ΜΠΕΚ | ΤΙΜΗ |
|---------|--------|------|
| 46891   | 0,5    | 28 € |
| 46892   | 0,7    | 28 € |
| 46893   | 1,0    | 28 € |

> ΜΙΚΤΟ ΒΑΡΟΣ: 0,34 kg  
> ΔΙΑΣΤ. ΣΥΣΚ.: 130x130x115 mm

### ΑΝΤΑΛΛΑΚΤΙΚΑ ΜΠΕΚ

| ΚΩΔΙΚΟΣ | Ø ΜΠΕΚ | ΤΙΜΗ |
|---------|--------|------|
| 46885   | 0,5    | 10 € |
| 46886   | 0,7    | 10 € |
| 46887   | 1,0    | 10 € |

### ΑΝΤΑΛΛΑΚΤΙΚΟ ΔΟΧΕΙΟ

| ΚΩΔΙΚΟΣ | ΤΙΜΗ |
|---------|------|
| 44107   | 10 € |

## ΠΙΣΤΟΛΙ ΓΙΑ ΚΑΔΟ ΒΑΦΗΣ G70 SSP



|         |       |
|---------|-------|
| ΚΩΔΙΚΟΣ | 46826 |
| ΤΙΜΗ    | 42 €  |

> ΜΙΚΤΟ ΒΑΡΟΣ: 0,58 kg  
> ΔΙΑΣΤ. ΣΥΣΚ.: 285x175x11 mm  
Δέχεται τα μπεκ του E70 & G70

# Ανέμες με Σωλήνα Αέρος

## Ανέμη αέρος 15m

**BÜLLE**  
MACHINERY - TOOLS



|                          |              |
|--------------------------|--------------|
| <b>ΚΩΔΙΚΟΣ</b>           | <b>66545</b> |
| <b>ΣΩΛΗΝΑΣ (mm)</b>      | 8x12         |
| <b>ΜΗΚΟΣ ΣΩΛΗΝΑ (m)</b>  | 15+1         |
| <b>ΔΙΑΣΤ. ΣΥΣΚ. (mm)</b> | 350x300x155  |
| <b>ΒΑΡΟΣ Κ/Μ (kg)</b>    | 4,5/4,8      |
| <b>ΤΙΜΗ</b>              | <b>138 €</b> |

Περιλαμβάνεται βάση στήριξης σε τοίχο

Με αρσενικό & θηλυκό ταχυσύνδεσμο

## Ανέμη αέρος με μεταλλικό πλαίσιο 12m & 15m

**FAUCON**  
MADE IN ITALY



|                          |              |              |
|--------------------------|--------------|--------------|
| <b>ΚΩΔΙΚΟΣ</b>           | <b>40494</b> | <b>40495</b> |
| <b>ΣΩΛΗΝΑΣ (mm)</b>      | 8x12         | 8x12         |
| <b>ΜΗΚΟΣ ΣΩΛΗΝΑ (m)</b>  | 12           | 15           |
| <b>ΡΑΚΟΡ ΕΙΣΑΓΩΓΗΣ</b>   | 3/8" F       | 3/8" F       |
| <b>ΡΑΚΟΡ ΕΞΑΓΩΓΗΣ</b>    | 1/4" M       | 1/4" M       |
| <b>ΔΙΑΣΤ. ΣΥΣΚ. (mm)</b> | 390x70x360   | 400x70x360   |
| <b>ΒΑΡΟΣ Κ/Μ (kg)</b>    | 5,5/6        | 6,5/7        |
| <b>ΤΙΜΗ</b>              | <b>200 €</b> | <b>242 €</b> |

# Πιστόλια Αέρος

**BÜLLE**  
MACHINERY - TOOLS

## ΦΥΣΗΤΗΡΑΣ BG-01S



**ΚΩΔΙΚΟΣ 66530**  
**ΤΙΜΗ 4 €**

Συσκευασία σε blister με βύσμα για ταχυσύνδεσμο

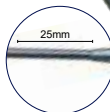

## ΦΥΣΗΤΗΡΑΣ BG-01L



**ΚΩΔΙΚΟΣ 66532**  
**ΤΙΜΗ 4,60 €**

Συσκευασία σε blister με βύσμα για ταχυσύνδεσμο

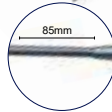

## ΠΙΣΤΟΛΙ ΚΑΘΑΡΙΣΜΟΥ (ΠΕΤΡΕΛΙΕΡΑ) WG-01P



**ΚΩΔΙΚΟΣ 66529**  
**ΤΙΜΗ 9,80 €**

Συσκευασία σε blister με βύσμα για ταχυσύνδεσμο

## ΦΥΣΗΤΗΡΑΣ ΠΛΑΣΤΙΚΟΣ BG-02S

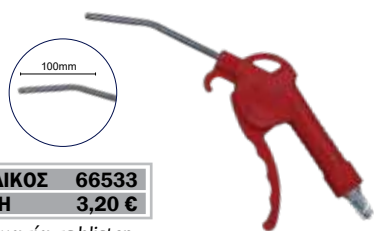

**ΚΩΔΙΚΟΣ 66533**  
**ΤΙΜΗ 3,20 €**

Συσκευασία σε blister με βύσμα για ταχυσύνδεσμο

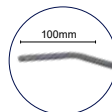

## ΦΥΣΗΤΗΡΑΣ ΠΛΑΣΤΙΚΟΣ BG-02L

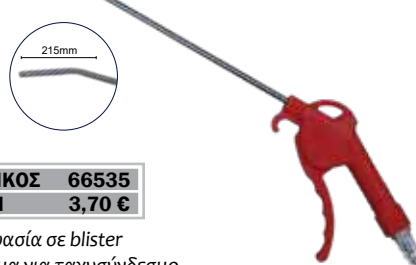

**ΚΩΔΙΚΟΣ 66535**  
**ΤΙΜΗ 3,70 €**

Συσκευασία σε blister με βύσμα για ταχυσύνδεσμο

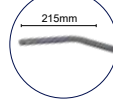

## ΑΚΡΟΦΥΣΙΟ ΑΕΡΟΜΕΤΡΟΥ

Διπλό με μεταλλική προέκταση



**ΚΩΔΙΚΟΣ 40531**  
**ΤΙΜΗ 6,90 €**

## ΠΙΣΤΟΛΙ ΑΜΜΟΒΟΛΗΣ

Με σωλήνα για αναρρόφηση άμμου από κάδο



**ΚΩΔΙΚΟΣ 66550**  
**ΤΙΜΗ 23 €**

## ΠΙΣΤΟΛΙ ΑΕΡΟΜΕΤΡΟ\* IG-01

> ΠΙΕΣΗ: 0-15 bar / 0-220 psi

\*μανόμετρο Ø63 & ένδειξη σε bar & psi

**ΚΩΔΙΚΟΣ 66528**  
**ΤΙΜΗ 9,80 €**

Συσκευασία σε blister με βύσμα για ταχυσύνδεσμο



## ΣΕΤ ΠΙΣΤΟΛΙΩΝ ΑΕΡΟΣ (6 τεμ.)



**ΚΩΔΙΚΟΣ 66520**  
**ΤΙΜΗ 29 €**

Συσκευασία σε blister με σωλήνα 5m & βύσματα ταχυ/σμου

## ΚΙΤ ΠΙΣΤΟΛΙΩΝ (8 τεμ.)

Περιλαμβάνει:

- 1 Πιστόλι βαφής κάτω δοχείου
- 1 Αερόμετρο
- 1 Πετρελιέρα
- 1 Φυσητήρα
- 1 Σωλήνα σπιράλ 5m
- 3 Ακροφύσια
- Συνοδεύεται με βύσμα για ταχυσύνδεσμο

**ΚΩΔΙΚΟΣ 66524**  
**ΤΙΜΗ 46 €**

> ΒΑΡΟΣ: 2,1kg

> ΔΙΑΣΤ. ΣΥΣΚ.: 11x43x27cm



## ΚΙΤ ΠΙΣΤΟΛΙΩΝ (8 τεμ.)

Περιλαμβάνει:

- 1 Πιστόλι βαφής άνω δοχείου
- 1 Αερόμετρο
- 1 Πετρελιέρα
- 1 Φυσητήρα
- 1 Σωλήνα σπιράλ 5m
- 3 Ακροφύσια
- Συνοδεύεται με βύσμα για ταχυσύνδεσμο

**ΚΩΔΙΚΟΣ 66525**  
**ΤΙΜΗ 44 €**

> ΒΑΡΟΣ: 2kg

> ΔΙΑΣΤ. ΣΥΣΚ.: 11x43x27cm



## ΦΥΣΗΤΗΡΑΣ ΑΛΟΥΜΙΝΙΟΥ



**ΚΩΔΙΚΟΣ** 42202  
**ΤΙΜΗ** 3,95 €

## ΦΥΣΗΤΗΡΑΣ ΑΛΟΥΜΙΝΙΟΥ ΜΑΚΡΥΣ



**ΚΩΔΙΚΟΣ** 42204  
**ΤΙΜΗ** 4,75 €

## ΠΙΣΤΟΛΙ ΚΑΘΑΡΙΣΜΟΥ (ΠΕΤΡΕΛΙΕΡΑ) 1kg

› ΒΑΡΟΣ: 535gr  
› ΔΙΑΣΤ. ΣΥΣΚ.: 20x20x40cm



**ΚΩΔΙΚΟΣ** 42206  
**ΤΙΜΗ** 9,50 €

## ΑΕΡΟΜΕΤΡΟ Ø 63

**ΚΩΔΙΚΟΣ** 42212\*  
**ΤΙΜΗ** 11,70 €

› ΠΙΕΣΗ: 0-10 bar /  
0-140 psi



\*μανόμετρο Ø63 και  
ένδειξη σε bar & psi

## ΑΕΡΟΜΕΤΡΟ Ø 80 Βαρ. τύπου

**ΚΩΔΙΚΟΣ** 42215\*  
**ΤΙΜΗ** 72 €

› ΠΙΕΣΗ: 0-10 bar /  
0-140 psi



\*μανόμετρο Ø80 και  
ένδειξη σε bar & psi

Directive 86/217 EEC  
and 2009/34/EC

## ΑΕΡΟΜΕΤΡΟ Ø 63

**ΚΩΔΙΚΟΣ** 42211\*  
**ΤΙΜΗ** 19 €

› ΠΙΕΣΗ: 0-10 bar /  
0-140 psi

\*πιστοποιημένο με  
μανόμετρο Ø63 και  
ένδειξη σε bar & psi

Directive  
86/217 EEC and  
2009/34/EC



## ΑΕΡΟΜΕΤΡΟ MICHELIN\* Ø 86 Βαρ. τύπου

**ΚΩΔΙΚΟΣ** 42216  
**ΤΙΜΗ** 96 €

› ΠΙΕΣΗ: 0-12 bar /  
0-170 psi

\*μανόμετρο Ø86 και  
ένδειξη σε bar & psi



## ΑΚΡΟΦΥΣΙΟ (ΤΣΟΚ) ΑΕΡΟΜΕΤΡΟΥ

Μεταλλικό

**ΚΩΔΙΚΟΣ** 40530  
**ΤΙΜΗ** 1,40 €



## ΠΙΣΤΟΛΙ ΑΜΜΟΒΟΛΗΣ 1kg

› ΒΑΡΟΣ: 520gr  
› ΔΙΑΣΤ. ΣΥΣΚ.:  
20x20x13cm

**ΚΩΔΙΚΟΣ** 42254  
**ΤΙΜΗ** 12,85 €



## ΠΙΣΤΟΛΙ ΠΙΣΣΑΣ 1kg

› ΒΑΡΟΣ: 475gr  
› ΔΙΑΣΤ. ΣΥΣΚ.:  
20x20x11cm

**ΚΩΔΙΚΟΣ** 42248  
**ΤΙΜΗ** 12,85 €



## ΠΙΣΤΟΛΙ ΠΟΛΥΟΥΡΕΘΑΝΗΣ για πολυουρεθάνη σε φυσιγγία



**ΚΩΔΙΚΟΣ** 42225  
**ΤΙΜΗ** 25 €

## ΠΙΣΤΟΛΙ ΠΙΣΣΑΣ για πίσσα σε φυσιγγία



**ΚΩΔΙΚΟΣ** 42249  
**ΤΙΜΗ** 12,85 €

## ΠΙΣΤΟΛΙ ΠΛΥΣΙΜΑΤΟΣ ΝΕΡΟΥ - ΑΕΡΑ



**ΚΩΔΙΚΟΣ** 42221  
**ΤΙΜΗ** 8,60 €

# Ελαστικοί Σωλήνες Αέρος Ιταλίας

## ΕΛΑΣΤΙΚΟΣ ΣΩΛΗΝΑΣ ΙΤΑΛΙΑΣ 20 bar - ΑΕΡΟΣ



TIGER - Ø 8 x 15 - PN 20 PB 60 BAR MADE IN ITALY

TIGER - Ø 8 x 15 - PN 20 PB 60 BAR MADE IN ITALY

TIGER - Ø 8 x 15 - PN 20 PB 60 BAR MADE IN ITALY

| ΚΩΔΙΚΟΣ | ΤΥΠΟΣ              | ΠΙΕΣΗ ΛΕΙΤΟΥΡΓ. | ΠΙΕΣΗ ΘΡΑΥΣΗΣ | ΘΕΡΜΟΚΡΑΣΙΑ ΛΕΙΤΟΥΡΓ. | ΚΟΥΛΟΥΡΑ | ΤΙΜΗ/ΜΕΤΡΟ |
|---------|--------------------|-----------------|---------------|-----------------------|----------|------------|
| 42111   | Ø 6 x 13 ■ κόκκινο | 20 bar          | 60 bar        | -20°C ~+60°C          | 50 m     | 0,97 €     |
| 42112   | Ø 6 x 13 ■ μπλε    | 20 bar          | 60 bar        | -20°C ~+60°C          | 50 m     | 0,97 €     |
| 42113   | Ø 6 x 13 ■ μαύρο   | 20 bar          | 60 bar        | -20°C ~+60°C          | 50 m     | 0,97 €     |
| 42114   | Ø 8 x 15 ■ κόκκινο | 20 bar          | 60 bar        | -20°C ~+60°C          | 50 m     | 1,00 €     |
| 42115   | Ø 8 x 15 ■ μπλε    | 20 bar          | 60 bar        | -20°C ~+60°C          | 50 m     | 1,00 €     |
| 42116   | Ø 8 x 15 ■ μαύρο   | 20 bar          | 60 bar        | -20°C ~+60°C          | 50 m     | 1,00 €     |
| 42108   | Ø 10 x 18 ■ μαύρο  | 20 bar          | 60 bar        | -20°C ~+60°C          | 50 m     | 1,30 €     |
| 42110   | Ø 13 x 21 ■ μαύρο  | 20 bar          | 60 bar        | -20°C ~+60°C          | 50 m     | 2,00 €     |

## ΕΛΑΣΤΙΚΟΣ ΣΩΛΗΝΑΣ ΔΙΑΦΑΝΗΣ ΙΤΑΛΙΑΣ 20 bar - ΑΕΡΟΣ



Ø 8x14 FII 20 PD 60 BAR MADE IN ITALY

| ΚΩΔΙΚΟΣ | ΤΥΠΟΣ              | ΠΙΕΣΗ ΛΕΙΤΟΥΡΓ. | ΠΙΕΣΗ ΘΡΑΥΣΗΣ | ΘΕΡΜΟΚΡΑΣΙΑ ΛΕΙΤΟΥΡΓ. | ΚΟΥΛΟΥΡΑ | ΤΙΜΗ/ΜΕΤΡΟ |
|---------|--------------------|-----------------|---------------|-----------------------|----------|------------|
| 42117   | Ø 6 x 12 Διαφανής  | 20 bar          | 60 bar        | -20°C ~+60°C          | 50 m     | 0,73 €     |
| 42118   | Ø 8 x 14 Διαφανής  | 20 bar          | 60 bar        | -20°C ~+60°C          | 50 m     | 0,87 €     |
| 42119   | Ø 10 x 16 Διαφανής | 20 bar          | 60 bar        | -20°C ~+60°C          | 50 m     | 1,00 €     |

## ΕΛΑΣΤΙΚΟΣ ΣΩΛΗΝΑΣ "ΡΟΛΙΟΥΡΕΤΑΝΟ" ΓΙΑ ΑΓΡΟΤΙΚΗ ΧΡΗΣΗ (ΚΟΥΛΟΥΡΕΣ 100m)



SPIRALFLEX PU Ø10x7,5 SUPER MADE IN ITALY

SPIRALFLEX PU Ø10x7,5 SUPER MADE IN ITALY

| ΚΩΔΙΚΟΣ | ΤΥΠΟΣ                    | ΠΙΕΣΗ ΛΕΙΤΟΥΡΓΙΑΣ | ΚΟΥΛΟΥΡΑ | ΤΙΜΗ/ΜΕΤΡΟ |
|---------|--------------------------|-------------------|----------|------------|
| 42133   | Ø 7,5 x 10 AGRI          | 9 bar             | 100 m    | 1,15 €     |
| 42136   | Ø 7,5 x 10 RET με πλέγμα | 13 bar            | 100 m    | 1,50 €     |

# Ελαστικοί Σωλήνες Αέρος Ιταλίας

## ΣΩΛΗΝΑΣ ΣΠΙΡΑΛ ΙΤΑΛΙΑΣ RPL & RILSAN



| ΚΩΔΙΚΟΣ | ΤΥΠΟΣ                                                          | ΠΙΕΣΗ ΛΕΙΤΟΥΡΓ. | ΣΥΣΚΕΥΑΣΙΑ (Ελάχιστη ποσότητα) | ΤΙΜΗ/ΜΕΤΡΟ    |
|---------|----------------------------------------------------------------|-----------------|--------------------------------|---------------|
| 42142   | σπирάλ RPL Ø 6 x 8 <span style="color:red">■</span> κόκκινο    | 10 bar          | 9 τεμ. x 30 m = 270 m          | <b>0,70 €</b> |
| 42144   | σπирάλ RPL Ø 8 x 10 <span style="color:red">■</span> κόκκινο   | 10 bar          | 5 τεμ. x 30 m = 150 m          | <b>0,90 €</b> |
| 42146   | σπирάλ RPL Ø 10 x 12 <span style="color:red">■</span> κόκκινο  | 10 bar          | 4 τεμ. x 30 m = 120 m          | <b>1,20 €</b> |
| 42152   | σπирάλ RILSAN Ø 6 x 8 <span style="color:blue">■</span> μπλε   | 10 bar          | 9 τεμ. x 30 m = 270 m          | <b>1,25 €</b> |
| 42154   | σπирάλ RILSAN Ø 8 x 10 <span style="color:blue">■</span> μπλε  | 10 bar          | 5 τεμ. x 30 m = 150 m          | <b>1,70 €</b> |
| 42156   | σπирάλ RILSAN Ø 10 x 12 <span style="color:blue">■</span> μπλε | 10 bar          | 4 τεμ. x 30 m = 120 m          | <b>2,00 €</b> |

## ΣΩΛΗΝΑΣ ΣΠΙΡΑΛ RPL - RILSAN - POLIURETANO

### RPL ΜΕ ΡΑΚΟΡ ΦΡΕΖΟΒΙΔΑΣ



### ΜΕ ΡΑΚΟΡ ΦΡΕΖΟΒΙΔΑΣ

| ΚΩΔΙΚΟΣ | ΤΥΠΟΣ        | ΤΙΜΗ           |
|---------|--------------|----------------|
| 42162   | Ø 6x8 (10m)  | <b>8,00 €</b>  |
| 42163   | Ø 6x8 (15m)  | <b>11,50 €</b> |
| 42166   | Ø 8x10 (10m) | <b>11,00 €</b> |
| 42167   | Ø 8x10 (15m) | <b>15,00 €</b> |

### ΜΕ ΠΡΙΖΑ UNIVERSAL & ΒΥΣΜΑ

| ΚΩΔΙΚΟΣ | ΤΥΠΟΣ        | ΤΙΜΗ           |
|---------|--------------|----------------|
| 42169   | Ø 6x8 (10m)  | <b>11,00 €</b> |
| 42170   | Ø 6x8 (15m)  | <b>14,50 €</b> |
| 42172   | Ø 8x10 (10m) | <b>14,50 €</b> |
| 42173   | Ø 8x10 (15m) | <b>18,50 €</b> |

### RPL ΜΕ ΠΡΙΖΑ UNIVERSAL & ΒΥΣΜΑ (Το βύσμα συνδέεται σε πρίζα universal)



### RILSAN ΜΕ ΠΡΙΖΑ UNIVERSAL & ΒΥΣΜΑ (Το βύσμα συνδέεται σε πρίζα universal)



| ΚΩΔΙΚΟΣ | ΤΥΠΟΣ        | ΤΙΜΗ           |
|---------|--------------|----------------|
| 42176   | Ø 6x8 (10m)  | <b>18,50 €</b> |
| 42177   | Ø 6x8 (15m)  | <b>24,00 €</b> |
| 42179   | Ø 8x10 (10m) | <b>24,00 €</b> |
| 42180   | Ø 8x10 (15m) | <b>33,00 €</b> |

### POLIURETANO ΜΕ ΠΡΙΖΑ UNIVERSAL & ΒΥΣΜΑ (Το βύσμα συνδέεται σε πρίζα universal)

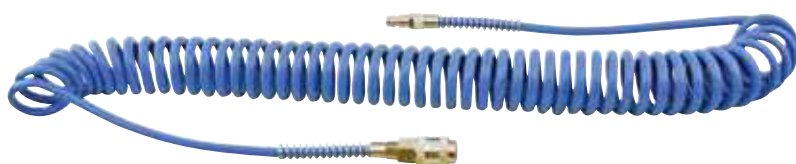

| ΚΩΔΙΚΟΣ | ΤΥΠΟΣ         | ΤΙΜΗ           |
|---------|---------------|----------------|
| 42157   | Ø 5x8 (8m)    | <b>29,00 €</b> |
| 42158   | Ø 6.5x10 (8m) | <b>36,00 €</b> |
| 42159   | Ø 8x12 (8m)   | <b>42,00 €</b> |

## ΣΩΛΗΝΑΚΙ ΠΛΑΣΤΙΚΟ (ΙΣΙΟ) ΙΤΑΛΙΑΣ



| ΚΩΔΙΚΟΣ | ΤΥΠΟΣ                                                   | ΠΙΕΣΗ ΛΕΙΤΟΥΡΓ. | ΠΙΕΣΗ ΘΡΑΥΣΗΣ | ΘΕΡΜΟΚΡΑΣΙΑ ΛΕΙΤΟΥΡΓ. | ΚΟΥΛΟΥΡΑ | ΤΙΜΗ/ΜΕΤΡΟ    |
|---------|---------------------------------------------------------|-----------------|---------------|-----------------------|----------|---------------|
| 42122   | Ø 6 x 8 RPL <span style="color:red">■</span> κόκκινο    | 24 bar          | 71 bar        | -10 °C ~+80 °C        | 100 m    | <b>0,57 €</b> |
| 42123   | Ø 8 x 10 RPL <span style="color:red">■</span> κόκκινο   | 19 bar          | 63 bar        | -10 °C ~+80 °C        | 100 m    | <b>0,76 €</b> |
| 42126   | Ø 4 x 6 PA-TEC <span style="color:black">■</span> μαύρο | 30 bar          | 90 bar        | -40 °C ~+80 °C        | 100 m    | <b>0,75 €</b> |
| 42128   | Ø 6 x 8 PA-TEC <span style="color:white">□</span> λευκό | 21 bar          | 64 bar        | -40 °C ~+80 °C        | 100 m    | <b>1,10 €</b> |
| 42131   | Ø 8 x 10 PA-TEC <span style="color:blue">■</span> μπλε  | 16 bar          | 50 bar        | -40 °C ~+80 °C        | 100 m    | <b>1,40 €</b> |
| 42132   | Ø 10 x 12 PA-TEC <span style="color:blue">■</span> μπλε | 13 bar          | 40 bar        | -40 °C ~+80 °C        | 100 m    | <b>1,90 €</b> |

• Μέγιστη πίεση εισόδου 9,9 bar • Εύρος ρυθμιστή πίεσης 0,5 - 8,5 bar • Ικανότητα φιλτραρίσματος: 40μm • Θερμοκρασία λειτουργίας 5 - 60 °C  
• Σώμα αλουμινίου • Χειροκίνητη αφυδάτωση

## ΣΕΙΡΑ 1/4"

### ΡΥΘΜΙΣΤΗΣ MINI R 1/4"



**ΚΩΔΙΚΟΣ 41903**  
**ΤΙΜΗ 13,80 €**

- ▶ ΠΑΡΟΧΗ @ 8.5 bar: 500 Lt/min
- ▶ ΒΑΡΟΣ Κ: 270 gr
- ▶ ΔΙΑΣΤ. ΣΥΣΚ (ΜxΠxΥ): 51x51x140 mm  
με μανόμετρο & βάση στήριξης

## ΣΕΙΡΑ 3/8" (ΜΕ ΚΑΛΥΜΜΑ)

### ΡΥΘΜΙΣΤΗΣ R 3/8"



**ΚΩΔΙΚΟΣ 41921**  
**ΤΙΜΗ 18,40 €**

- ▶ ΠΑΡΟΧΗ @ 8.5 bar: 2500 Lt/min
- ▶ ΒΑΡΟΣ Κ: 400 gr
- ▶ ΔΙΑΣΤ. ΣΥΣΚ (ΜxΠxΥ): 60x60x175 mm  
με μανόμετρο & βάση στήριξης

## ΣΕΙΡΑ 1/2" (ΜΕ ΚΑΛΥΜΜΑ)

### ΡΥΘΜΙΣΤΗΣ R 1/2"



**ΚΩΔΙΚΟΣ 41923**  
**ΤΙΜΗ 29 €**

- ▶ ΠΑΡΟΧΗ @ 8.5 bar: 6000 Lt/min
- ▶ ΒΑΡΟΣ Κ: 840 gr
- ▶ ΔΙΑΣΤ. ΣΥΣΚ (ΜxΠxΥ): 78x78x205 mm  
με μανόμετρο & βάση στήριξης

### ΥΔΑΤΟΠΑΓΙΔΑ ΜΙΝΙ (φίλτρο αέρος) F 1/4"



**ΚΩΔΙΚΟΣ 41905**  
**ΤΙΜΗ 10 €**

- ▶ ΠΑΡΟΧΗ @ 8.5 bar: 500 Lt/min
- ▶ ΧΩΡΗΤΙΚΟΤΗΤΑ: 15 cc
- ▶ ΒΑΡΟΣ Κ: 130 gr
- ▶ ΔΙΑΣΤ. ΣΥΣΚ (ΜxΠxΥ): 51x51x140 mm

### ΥΔΑΤΟΠΑΓΙΔΑ (φίλτρο αέρος) F 3/8"



**ΚΩΔΙΚΟΣ 41931**  
**ΤΙΜΗ 13,80 €**

- ▶ ΠΑΡΟΧΗ @ 8.5 bar: 2000 Lt/min
- ▶ ΧΩΡΗΤΙΚΟΤΗΤΑ: 20 cc
- ▶ ΒΑΡΟΣ Κ: 260 gr
- ▶ ΔΙΑΣΤ. ΣΥΣΚ (ΜxΠxΥ): 62x62x144 mm

### ΥΔΑΤΟΠΑΓΙΔΑ (φίλτρο αέρος) F 1/2"



**ΚΩΔΙΚΟΣ 41933**  
**ΤΙΜΗ 21 €**

- ▶ ΠΑΡΟΧΗ @ 8.5 bar: 4000 Lt/min
- ▶ ΧΩΡΗΤΙΚΟΤΗΤΑ: 45 cc
- ▶ ΒΑΡΟΣ Κ: 500 gr
- ▶ ΔΙΑΣΤ. ΣΥΣΚ (ΜxΠxΥ): 77x82x184 mm

### ΕΛΑΙΩΤΗΡΑΣ ΜΙΝΙ L 1/4"



**ΚΩΔΙΚΟΣ 41908**  
**ΤΙΜΗ 10 €**

- ▶ ΠΑΡΟΧΗ @ 8.5 bar: 800 Lt/min
- ▶ ΧΩΡΗΤΙΚΟΤΗΤΑ: 25 cc
- ▶ ΒΑΡΟΣ Κ: 130 gr
- ▶ ΔΙΑΣΤ. ΣΥΣΚ (ΜxΠxΥ): 51x51x140 mm

### ΕΛΑΙΩΤΗΡΑΣ L 3/8"



**ΚΩΔΙΚΟΣ 41941**  
**ΤΙΜΗ 13,80 €**

- ▶ ΠΑΡΟΧΗ @ 8.5 bar: 2000 Lt/min
- ▶ ΧΩΡΗΤΙΚΟΤΗΤΑ: 50 cc
- ▶ ΒΑΡΟΣ Κ: 260 gr
- ▶ ΔΙΑΣΤ. ΣΥΣΚ (ΜxΠxΥ): 62x62x144 mm

### ΕΛΑΙΩΤΗΡΑΣ L 1/2"



**ΚΩΔΙΚΟΣ 41943**  
**ΤΙΜΗ 22 €**

- ▶ ΠΑΡΟΧΗ @ 8.5 bar: 4000 Lt/min
- ▶ ΧΩΡΗΤΙΚΟΤΗΤΑ: 130 cc
- ▶ ΒΑΡΟΣ Κ: 500 gr
- ▶ ΔΙΑΣΤ. ΣΥΣΚ (ΜxΠxΥ): 77x82x184 mm

### ΡΥΘΜΙΣΤΗΣ ΜΕ ΥΔΑΤΟΠΑΓΙΔΑ ΜΙΝΙ FR 1/4"



**ΚΩΔΙΚΟΣ 41913**  
**ΤΙΜΗ 18,40 €**

- ▶ ΠΑΡΟΧΗ @ 8.5 bar: 500 Lt/min
- ▶ ΧΩΡΗΤΙΚΟΤΗΤΑ: 15 cc
- ▶ ΒΑΡΟΣ Κ: 300 gr
- ▶ ΔΙΑΣΤ. ΣΥΣΚ (ΜxΠxΥ): 50x50x220 mm  
με μανόμετρο & βάση στήριξης

### ΡΥΘΜΙΣΤΗΣ ΜΕ ΥΔΑΤΟΠΑΓΙΔΑ FR 3/8"



**ΚΩΔΙΚΟΣ 41949**  
**ΤΙΜΗ 26,50 €**

- ▶ ΠΑΡΟΧΗ @ 8.5 bar: 2000 Lt/min
- ▶ ΧΩΡΗΤΙΚΟΤΗΤΑ: 20 cc
- ▶ ΒΑΡΟΣ Κ: 520 gr
- ▶ ΔΙΑΣΤ. ΣΥΣΚ (ΜxΠxΥ): 58x58x263 mm  
με μανόμετρο & βάση στήριξης

### ΡΥΘΜΙΣΤΗΣ ΜΕ ΥΔΑΤΟΠΑΓΙΔΑ FR 1/2"



**ΚΩΔΙΚΟΣ 41951**  
**ΤΙΜΗ 41 €**

- ▶ ΠΑΡΟΧΗ @ 8.5 bar: 4000 Lt/min
- ▶ ΧΩΡΗΤΙΚΟΤΗΤΑ: 45 cc
- ▶ ΒΑΡΟΣ Κ: 1110 gr
- ▶ ΔΙΑΣΤ. ΣΥΣΚ (ΜxΠxΥ): 75x75x320 mm  
με μανόμετρο & βάση στήριξης

### ΡΥΘΜΙΣΤΗΣ ΜΕ ΥΔΑΤΟΠΑΓΙΔΑ + ΕΛΑΙΩΤΗΡΑΣ ΜΙΝΙ FR + L 1/4"



**ΚΩΔΙΚΟΣ 41915**  
**ΤΙΜΗ 30 €**

- ▶ ΠΑΡΟΧΗ @ 8.5 bar: 500 Lt/min
- ▶ ΧΩΡΗΤΙΚΟΤΗΤΑ: 15/25 cc
- ▶ ΒΑΡΟΣ Κ: 450 gr
- ▶ ΔΙΑΣΤ. ΣΥΣΚ (ΜxΠxΥ): 98x59x177 mm  
με μανόμετρο & βάση στήριξης

### ΡΥΘΜΙΣΤΗΣ ΜΕ ΥΔΑΤΟΠΑΓΙΔΑ + ΕΛΑΙΩΤΗΡΑΣ FR + L 3/8"



**ΚΩΔΙΚΟΣ 41956**  
**ΤΙΜΗ 41 €**

- ▶ ΠΑΡΟΧΗ @ 8.5 bar: 2000 Lt/min
- ▶ ΧΩΡΗΤΙΚΟΤΗΤΑ: 20/50 cc
- ▶ ΒΑΡΟΣ Κ: 850 gr
- ▶ ΔΙΑΣΤ. ΣΥΣΚ (ΜxΠxΥ): 122x75x215 mm  
με μανόμετρο & βάση στήριξης

### ΡΥΘΜΙΣΤΗΣ ΜΕ ΥΔΑΤΟΠΑΓΙΔΑ + ΕΛΑΙΩΤΗΡΑΣ FR + L 1/2"



**ΚΩΔΙΚΟΣ 41961**  
**ΤΙΜΗ 64 €**

- ▶ ΠΑΡΟΧΗ @ 8.5 bar: 4000 Lt/min
- ▶ ΧΩΡΗΤΙΚΟΤΗΤΑ: 45/130 cc
- ▶ ΒΑΡΟΣ Κ: 1730 gr
- ▶ ΔΙΑΣΤ. ΣΥΣΚ (ΜxΠxΥ): 158x92x269 mm  
με μανόμετρο & βάση στήριξης



Ρυθμιστές - φιλτρολιπαντήρες **βαρέως τύπου** με χυτοπρεσαριστό σώμα, με βιδωτό κάλυμμα αλουμινίου στα φίλτρα - ελαιωτήρες, με ημιαυτόματη βαλβίδα αφυδάτωσης • Πίεση λειτουργίας: 12 bar • Μέγιστη πίεση εισόδου 16 bar • Ικανότητα φιλτραρίσματος: 40μm • Θερμοκρασία λειτουργίας: 60 °C

## ΣΕΙΡΑ 1" (ΜΕ ΚΑΛΥΜΜΑ)

### ΡΥΘΜΙΣΤΗΣ R 1"



**ΚΩΔΙΚΟΣ 41926**  
**ΤΙΜΗ 52 €**

- ▶ ΠΑΡΟΧΗ @ 8.5 bar: 8000 Lt/min
- ▶ ΒΑΡΟΣ Κ: 1170 gr
- ▶ ΔΙΑΣΤ. ΣΥΣΚ (ΜxΠxΥ): 98x95x225 mm

με μανόμετρο & βάση στήριξης

### ΥΔΑΤΟΠΑΓΙΔΑ (φίλτρο αέρος)

#### F 1"



**ΚΩΔΙΚΟΣ 41936**  
**ΤΙΜΗ 43 €**

- ▶ ΠΑΡΟΧΗ @ 8.5 bar: 5000 Lt/min
- ▶ ΧΩΡΗΤΙΚΟΤΗΤΑ: 130 cc
- ▶ ΒΑΡΟΣ Κ: 1050 gr
- ▶ ΔΙΑΣΤ. ΣΥΣΚ (ΜxΠxΥ): 98x98x258 mm

### ΕΛΑΙΩΤΗΡΑΣ

#### L 1"



**ΚΩΔΙΚΟΣ 41946**  
**ΤΙΜΗ 44 €**

- ▶ ΠΑΡΟΧΗ @ 8.5 bar: 5000 Lt/min
- ▶ ΧΩΡΗΤΙΚΟΤΗΤΑ: 190 cc
- ▶ ΒΑΡΟΣ Κ: 1050 gr
- ▶ ΔΙΑΣΤ. ΣΥΣΚ (ΜxΠxΥ): 98x98x258 mm

### ΡΥΘΜΙΣΤΗΣ ΜΕ ΥΔΑΤΟΠΑΓΙΔΑ

#### FR 1"



**ΚΩΔΙΚΟΣ 41954**  
**ΤΙΜΗ 81 €**

- ▶ ΠΑΡΟΧΗ @ 8.5 bar: 5000 Lt/min
- ▶ ΧΩΡΗΤΙΚΟΤΗΤΑ: 130 cc
- ▶ ΒΑΡΟΣ Κ: 2000 gr
- ▶ ΔΙΑΣΤ. ΣΥΣΚ (ΜxΠxΥ): 98x98x390 mm

με μανόμετρο & βάση στήριξης

### ΡΥΘΜΙΣΤΗΣ ΜΕ ΥΔΑΤΟΠΑΓΙΔΑ

#### + ΕΛΑΙΩΤΗΡΑΣ

#### FR + L 1"



**ΚΩΔΙΚΟΣ 41964**  
**ΤΙΜΗ 124 €**

- ▶ ΠΑΡΟΧΗ @ 8.5 bar: 5000 Lt/min
- ▶ ΧΩΡΗΤΙΚΟΤΗΤΑ: 130/190 cc
- ▶ ΒΑΡΟΣ Κ: 3500 gr
- ▶ ΔΙΑΣΤ. ΣΥΣΚ (ΜxΠxΥ): 195x115x345 mm

με μανόμετρο & βάση στήριξης

## ΣΕΙΡΑ 1/4" HEAVY DUTY

### ΡΥΘΜΙΣΤΗΣ R 1/4"



**ΚΩΔΙΚΟΣ 41969**  
**ΤΙΜΗ 18,50 €**

- ▶ ΠΑΡΟΧΗ @ 12 bar: 1600 Lt/min
- ▶ ΒΑΡΟΣ Κ: 435 gr
- ▶ ΔΙΑΣΤ. ΣΥΣΚ (ΜxΠxΥ): 76x44x148 mm

### ΥΔΑΤΟΠΑΓΙΔΑ (φίλτρο αέρος)

#### F 1/4"



**ΚΩΔΙΚΟΣ 41967**  
**ΤΙΜΗ 15 €**

- ▶ ΠΑΡΟΧΗ @ 12 bar: 1200 Lt/min
- ▶ ΧΩΡΗΤΙΚΟΤΗΤΑ: 22 cc
- ▶ ΙΚΑΝΟΤΗΤΑ ΦΙΛΤΡΑΡΙΣΜΑΤΟΣ: 40 μm
- ▶ ΒΑΡΟΣ Κ: 396 gr
- ▶ ΔΙΑΣΤ. ΣΥΣΚ (ΜxΠxΥ): 76x44x188 mm

### ΕΛΑΙΩΤΗΡΑΣ

#### L 1/4"



**ΚΩΔΙΚΟΣ 41977**  
**ΤΙΜΗ 17 €**

- ▶ ΠΑΡΟΧΗ @ 12 bar: 2300 Lt/min
- ▶ ΧΩΡΗΤΙΚΟΤΗΤΑ: 30 cc
- ▶ ΙΚΑΝΟΤΗΤΑ ΦΙΛΤΡΑΡΙΣΜΑΤΟΣ: 40 μm
- ▶ ΒΑΡΟΣ Κ: 435 gr
- ▶ ΔΙΑΣΤ. ΣΥΣΚ (ΜxΠxΥ): 76x44x188 mm

### ΡΥΘΜΙΣΤΗΣ ΜΕ ΥΔΑΤΟΠΑΓΙΔΑ

#### FR 1/4"



**ΚΩΔΙΚΟΣ 41975**  
**ΤΙΜΗ 25,30 €**

- ▶ ΠΑΡΟΧΗ @ 12 bar: 1500 Lt/min
- ▶ ΧΩΡΗΤΙΚΟΤΗΤΑ: 22 cc
- ▶ ΒΑΡΟΣ Κ: 510 gr
- ▶ ΔΙΑΣΤ. ΣΥΣΚ (ΜxΠxΥ): 75x45x275 mm

### ΡΥΘΜΙΣΤΗΣ ΜΕ ΥΔΑΤΟΠΑΓΙΔΑ

#### + ΕΛΑΙΩΤΗΡΑΣ

#### FR + L 1/4"



**ΚΩΔΙΚΟΣ 41965**  
**ΤΙΜΗ 44 €**

- ▶ ΠΑΡΟΧΗ @ 12 bar: 1300 Lt/min
- ▶ ΧΩΡΗΤΙΚΟΤΗΤΑ: 22/30 cc
- ▶ ΒΑΡΟΣ Κ: 790 gr
- ▶ ΔΙΑΣΤ. ΣΥΣΚ (ΜxΠxΥ): 115x45x252 mm

## ΣΕΙΡΑ 1/2" HEAVY DUTY

### ΡΥΘΜΙΣΤΗΣ R 1/2"



**ΚΩΔΙΚΟΣ 41970**  
**ΤΙΜΗ 35 €**

- ▶ ΠΑΡΟΧΗ @ 12 bar: 4000 Lt/min
- ▶ ΒΑΡΟΣ Κ: 945 gr
- ▶ ΔΙΑΣΤ. ΣΥΣΚ (ΜxΠxΥ): 92x59x183 mm

### ΥΔΑΤΟΠΑΓΙΔΑ (φίλτρο αέρος)

#### F 1/2"



**ΚΩΔΙΚΟΣ 41968**  
**ΤΙΜΗ 25 €**

- ▶ ΠΑΡΟΧΗ @ 12 bar: 3000 Lt/min
- ▶ ΧΩΡΗΤΙΚΟΤΗΤΑ: 60 cc
- ▶ ΙΚΑΝΟΤΗΤΑ ΦΙΛΤΡΑΡΙΣΜΑΤΟΣ: 40 μm
- ▶ ΒΑΡΟΣ Κ: 745 gr
- ▶ ΔΙΑΣΤ. ΣΥΣΚ (ΜxΠxΥ): 93x59x225 mm

### ΕΛΑΙΩΤΗΡΑΣ

#### L 1/2"



**ΚΩΔΙΚΟΣ 41978**  
**ΤΙΜΗ 27,60 €**

- ▶ ΠΑΡΟΧΗ @ 12 bar: 6100 Lt/min
- ▶ ΧΩΡΗΤΙΚΟΤΗΤΑ: 90 cc
- ▶ ΙΚΑΝΟΤΗΤΑ ΦΙΛΤΡΑΡΙΣΜΑΤΟΣ: 40 μm
- ▶ ΒΑΡΟΣ Κ: 825 gr
- ▶ ΔΙΑΣΤ. ΣΥΣΚ (ΜxΠxΥ): 93x59x225 mm

### ΡΥΘΜΙΣΤΗΣ ΜΕ ΥΔΑΤΟΠΑΓΙΔΑ

#### FR 1/2"



**ΚΩΔΙΚΟΣ 41976**  
**ΤΙΜΗ 46 €**

- ▶ ΠΑΡΟΧΗ @ 12 bar: 3900 Lt/min
- ▶ ΧΩΡΗΤΙΚΟΤΗΤΑ: 60 cc
- ▶ ΒΑΡΟΣ Κ: 1100 gr
- ▶ ΔΙΑΣΤ. ΣΥΣΚ (ΜxΠxΥ): 130x60x290 mm

### ΡΥΘΜΙΣΤΗΣ ΜΕ ΥΔΑΤΟΠΑΓΙΔΑ

#### + ΕΛΑΙΩΤΗΡΑΣ

#### FR + L 1/2"



**ΚΩΔΙΚΟΣ 41966**  
**ΤΙΜΗ 75 €**

- ▶ ΠΑΡΟΧΗ @ 12 bar: 2800 Lt/min
- ▶ ΧΩΡΗΤΙΚΟΤΗΤΑ: 60/90 cc
- ▶ ΒΑΡΟΣ Κ: 1715 gr
- ▶ ΔΙΑΣΤ. ΣΥΣΚ (ΜxΠxΥ): 150x60x290 mm

## ΣΕΙΡΑ 1/4"

### ΡΥΘΜΙΣΤΗΣ ΜΙΝΙ R 1/4"

|         |       |
|---------|-------|
| ΚΩΔΙΚΟΣ | 41901 |
| ΤΙΜΗ    | 22 €  |

- > ΠΙΕΣΗ ΛΕΙΤΟΥΡΓΙΑΣ: 0-12,5 bar
  - > ΜΕΓΙΣΤΗ ΠΙΕΣΗ ΕΙΣΟΔΟΥ: 16 bar
  - > ΜΕΓΙΣΤΗ ΘΕΡΜΟΚΡΑΣΙΑ: 50 °C
  - > ΠΑΡΟΧΗ: (P=6,3 bar - Δp=1 bar): 850NI/min
  - > ΒΑΡΟΣ Κ: 210 gr
  - > ΔΙΑΣΤ. ΣΥΣΚ (ΜxΠxΥ): 45x45x150 mm
- με μανόμετρο & βάση στήριξης



### ΥΔΑΤΟΠΑΓΙΔΑ ΜΙΝΙ (φίλτρο αέρος) F 1/4"

|         |       |
|---------|-------|
| ΚΩΔΙΚΟΣ | 41904 |
| ΤΙΜΗ    | 17 €  |

- > ΜΕΓΙΣΤΗ ΠΙΕΣΗ ΛΕΙΤΟΥΡΓΙΑΣ: 16 bar
- > ΜΕΓΙΣΤΗ ΘΕΡΜΟΚΡΑΣΙΑ: 50 °C
- > ΠΑΡΟΧΗ: (P=10 bar - Δp=1 bar): 1250NI/min
- > ΒΑΡΟΣ Κ: 120 gr
- > ΔΙΑΣΤ. ΣΥΣΚ (ΜxΠxΥ): 45x45x150 mm



### ΕΛΑΙΩΤΗΡΑΣ ΜΙΝΙ L 1/4"

|         |       |
|---------|-------|
| ΚΩΔΙΚΟΣ | 41907 |
| ΤΙΜΗ    | 19 €  |

- > ΜΕΓΙΣΤΗ ΠΙΕΣΗ ΛΕΙΤΟΥΡΓΙΑΣ: 16 bar
- > ΜΕΓΙΣΤΗ ΘΕΡΜΟΚΡΑΣΙΑ: 50 °C
- > ΠΑΡΟΧΗ: (P=10 bar - Δp=1 bar): 2060NI/min
- > ΒΑΡΟΣ Κ: 130 gr
- > ΔΙΑΣΤ. ΣΥΣΚ (ΜxΠxΥ): 45x45x200 mm



### ΡΥΘΜΙΣΤΗΣ ΜΕ ΥΔΑΤΟΠΑΓΙΔΑ ΜΙΝΙ FR 1/4"

|         |       |
|---------|-------|
| ΚΩΔΙΚΟΣ | 41911 |
| ΤΙΜΗ    | 27 €  |

- > ΠΙΕΣΗ ΛΕΙΤΟΥΡΓΙΑΣ: 0-12,5 bar
  - > ΜΕΓΙΣΤΗ ΠΙΕΣΗ ΛΕΙΤΟΥΡΓΙΑΣ: 16 bar
  - > ΜΕΓΙΣΤΗ ΘΕΡΜΟΚΡΑΣΙΑ: 50 °C
  - > ΠΑΡΟΧΗ: (P=6,3 bar - Δp=1 bar): 850NI/min
  - > ΒΑΡΟΣ Κ: 210 gr
  - > ΔΙΑΣΤ. ΣΥΣΚ (ΜxΠxΥ): 45x45x150 mm
- με μανόμετρο & βάση στήριξης



### ΡΥΘΜΙΣΤΗΣ ΜΕ ΥΔΑΤΟΠΑΓΙΔΑ + ΕΛΑΙΩΤΗΡΑΣ ΜΙΝΙ FR + L 1/4"

|         |       |
|---------|-------|
| ΚΩΔΙΚΟΣ | 41918 |
| ΤΙΜΗ    | 48 €  |

- > ΠΙΕΣΗ ΛΕΙΤΟΥΡΓΙΑΣ: 0-12,5 bar
  - > ΜΕΓΙΣΤΗ ΠΙΕΣΗ ΛΕΙΤΟΥΡΓΙΑΣ: 16 bar
  - > ΜΕΓΙΣΤΗ ΘΕΡΜΟΚΡΑΣΙΑ: 50 °C
  - > ΠΑΡΟΧΗ: (P=6,3 bar - Δp=1 bar): 750NI/min
  - > ΒΑΡΟΣ Κ: 210 gr
  - > ΔΙΑΣΤ. ΣΥΣΚ (ΜxΠxΥ): 90x45x150 mm
- με μανόμετρο & βάση στήριξης



## ΣΕΙΡΑ 3/8" (ΜΕ ΚΑΛΥΜΜΑ)

### ΡΥΘΜΙΣΤΗΣ R 3/8"

|         |       |
|---------|-------|
| ΚΩΔΙΚΟΣ | 41920 |
| ΤΙΜΗ    | 30 €  |

- > ΠΙΕΣΗ ΛΕΙΤΟΥΡΓΙΑΣ: 0-12,5 bar
  - > ΜΕΓΙΣΤΗ ΠΙΕΣΗ ΕΙΣΟΔΟΥ: 12,5 bar
  - > ΜΕΓΙΣΤΗ ΘΕΡΜΟΚΡΑΣΙΑ: 50 °C
  - > ΠΑΡΟΧΗ: (P=6,3 bar - Δp=1 bar): 2100NI/min
  - > ΒΑΡΟΣ Κ: 410 gr
  - > ΔΙΑΣΤ. ΣΥΣΚ (ΜxΠxΥ): 65x55x190 mm
- με μανόμετρο & βάση στήριξης



### ΥΔΑΤΟΠΑΓΙΔΑ (φίλτρο αέρος) F 3/8"

|         |       |
|---------|-------|
| ΚΩΔΙΚΟΣ | 41925 |
| ΤΙΜΗ    | 22 €  |

- > ΜΕΓΙΣΤΗ ΠΙΕΣΗ ΛΕΙΤΟΥΡΓΙΑΣ: 12,5 bar
- > ΜΕΓΙΣΤΗ ΘΕΡΜΟΚΡΑΣΙΑ: 50 °C
- > ΠΑΡΟΧΗ: (P=10 bar - Δp=1 bar): 2500NI/min
- > ΒΑΡΟΣ Κ: 260 gr
- > ΔΙΑΣΤ. ΣΥΣΚ (ΜxΠxΥ): 65x55x190 mm



### ΕΛΑΙΩΤΗΡΑΣ L 3/8"

|         |       |
|---------|-------|
| ΚΩΔΙΚΟΣ | 41927 |
| ΤΙΜΗ    | 26 €  |

- > ΜΕΓΙΣΤΗ ΠΙΕΣΗ ΛΕΙΤΟΥΡΓΙΑΣ: 12,5 bar
- > ΜΕΓΙΣΤΗ ΘΕΡΜΟΚΡΑΣΙΑ: 50 °C
- > ΠΑΡΟΧΗ: (P=10 bar - Δp=1 bar): 2060NI/min
- > ΒΑΡΟΣ Κ: 260 gr
- > ΔΙΑΣΤ. ΣΥΣΚ (ΜxΠxΥ): 65x55x190 mm



### ΡΥΘΜΙΣΤΗΣ ΜΕ ΥΔΑΤΟΠΑΓΙΔΑ FR 3/8"

|         |       |
|---------|-------|
| ΚΩΔΙΚΟΣ | 41928 |
| ΤΙΜΗ    | 41 €  |

- > ΠΙΕΣΗ ΛΕΙΤΟΥΡΓΙΑΣ: 0-12,5 bar
  - > ΜΕΓΙΣΤΗ ΠΙΕΣΗ ΛΕΙΤΟΥΡΓΙΑΣ: 12,5 bar
  - > ΜΕΓΙΣΤΗ ΘΕΡΜΟΚΡΑΣΙΑ: 50 °C
  - > ΠΑΡΟΧΗ: (P=6,3 bar - Δp=1 bar): 2100NI/min
  - > ΒΑΡΟΣ Κ: 510 gr
  - > ΔΙΑΣΤ. ΣΥΣΚ (ΜxΠxΥ): 65x55x290 mm
- με μανόμετρο & βάση στήριξης



### ΡΥΘΜΙΣΤΗΣ ΜΕ ΥΔΑΤΟΠΑΓΙΔΑ + ΕΛΑΙΩΤΗΡΑΣ FR + L 3/8"

|         |       |
|---------|-------|
| ΚΩΔΙΚΟΣ | 41929 |
| ΤΙΜΗ    | 68 €  |

- > ΠΙΕΣΗ ΛΕΙΤΟΥΡΓΙΑΣ: 0-12,5 bar
  - > ΜΕΓΙΣΤΗ ΠΙΕΣΗ ΛΕΙΤΟΥΡΓΙΑΣ: 12,5 bar
  - > ΜΕΓΙΣΤΗ ΘΕΡΜΟΚΡΑΣΙΑ: 50 °C
  - > ΠΑΡΟΧΗ: (P=6,3 bar - Δp=1 bar): 1500NI/min
  - > ΒΑΡΟΣ Κ: 775 gr
  - > ΔΙΑΣΤ. ΣΥΣΚ (ΜxΠxΥ): 130x55x240 mm
- με μανόμετρο & βάση στήριξης



## ΣΕΙΡΑ 1/2" (ΜΕ ΚΑΛΥΜΜΑ)

### ΡΥΘΜΙΣΤΗΣ R 1/2"

|         |       |
|---------|-------|
| ΚΩΔΙΚΟΣ | 41935 |
| ΤΙΜΗ    | 41 €  |

- > ΠΙΕΣΗ ΛΕΙΤΟΥΡΓΙΑΣ: 0-12,5 bar
- > ΜΕΓΙΣΤΗ ΠΙΕΣΗ ΕΙΣΟΔΟΥ: 12,5 bar
- > ΜΕΓΙΣΤΗ ΘΕΡΜΟΚΡΑΣΙΑ: 50 °C
- > ΠΑΡΟΧΗ: (P=6,3 bar - Δp=1 bar): 2880NI/min
- > ΒΑΡΟΣ Κ: 555 gr
- > ΔΙΑΣΤ. ΣΥΣΚ (ΜxΠxΥ): 65x75x230 mm

Με μανόμετρο και βάση στήριξης



## ΣΕΙΡΑ 1" (ΜΕ ΚΑΛΥΜΜΑ)

### ΡΥΘΜΙΣΤΗΣ R 1"

|         |       |
|---------|-------|
| ΚΩΔΙΚΟΣ | 41947 |
| ΤΙΜΗ    | 152 € |

- > ΠΙΕΣΗ ΛΕΙΤΟΥΡΓΙΑΣ: 0-12,5 bar
- > ΜΕΓΙΣΤΗ ΠΙΕΣΗ ΕΙΣΟΔΟΥ: 12,5 bar
- > ΜΕΓΙΣΤΗ ΘΕΡΜΟΚΡΑΣΙΑ: 50 °C
- > ΠΑΡΟΧΗ: (P=6,3 bar - Δp=1 bar): 15000NI/min
- > ΒΑΡΟΣ Κ: 410 gr
- > ΔΙΑΣΤ. ΣΥΣΚ (ΜxΠxΥ): 65x55x190 mm

με μανόμετρο (\*\*\*) OPTIONAL: Τα εξαρτ. στήριξης



### ΥΔΑΤΟΠΑΓΙΔΑ (φίλτρο αέρος) F 1/2"

|         |       |
|---------|-------|
| ΚΩΔΙΚΟΣ | 41937 |
| ΤΙΜΗ    | 30 €  |

- > ΜΕΓΙΣΤΗ ΠΙΕΣΗ ΛΕΙΤΟΥΡΓΙΑΣ: 12,5 bar
- > ΜΕΓΙΣΤΗ ΘΕΡΜΟΚΡΑΣΙΑ: 50 °C
- > ΠΑΡΟΧΗ: (P=10 bar - Δp=1 bar): 3110NI/min
- > ΒΑΡΟΣ Κ: 410 gr
- > ΔΙΑΣΤ. ΣΥΣΚ (ΜxΠxΥ): 65x75x230 mm



### ΥΔΑΤΟΠΑΓΙΔΑ (φίλτρο αέρος) F 1"

|         |       |
|---------|-------|
| ΚΩΔΙΚΟΣ | 41948 |
| ΤΙΜΗ    | 79 €  |

- > ΜΕΓΙΣΤΗ ΠΙΕΣΗ ΛΕΙΤΟΥΡΓΙΑΣ: 12,5 bar
- > ΜΕΓΙΣΤΗ ΘΕΡΜΟΚΡΑΣΙΑ: 50 °C
- > ΠΑΡΟΧΗ: (P=10 bar - Δp=1 bar): 13800NI/min
- > ΒΑΡΟΣ Κ: 1275 gr
- > ΔΙΑΣΤ. ΣΥΣΚ (ΜxΠxΥ): 120x100x310 mm

(\*) OPTIONAL: Τα εξαρτ. στήριξης



### ΕΛΑΙΩΤΗΡΑΣ L 1/2"

|         |       |
|---------|-------|
| ΚΩΔΙΚΟΣ | 41938 |
| ΤΙΜΗ    | 35 €  |

- > ΜΕΓΙΣΤΗ ΠΙΕΣΗ ΛΕΙΤΟΥΡΓΙΑΣ: 12,5 bar
- > ΜΕΓΙΣΤΗ ΘΕΡΜΟΚΡΑΣΙΑ: 50 °C
- > ΠΑΡΟΧΗ: (P=10 bar - Δp=1 bar): 3550NI/min
- > ΒΑΡΟΣ Κ: 410 gr
- > ΔΙΑΣΤ. ΣΥΣΚ (ΜxΠxΥ): 65x75x230 mm



### ΕΛΑΙΩΤΗΡΑΣ L 1"

|         |       |
|---------|-------|
| ΚΩΔΙΚΟΣ | 41950 |
| ΤΙΜΗ    | 94 €  |

- > ΜΕΓΙΣΤΗ ΠΙΕΣΗ ΛΕΙΤΟΥΡΓΙΑΣ: 12,5 bar
- > ΜΕΓΙΣΤΗ ΘΕΡΜΟΚΡΑΣΙΑ: 50 °C
- > ΠΑΡΟΧΗ: (P=10 bar - Δp=1 bar): 15000NI/min
- > ΒΑΡΟΣ Κ: 1230 gr
- > ΔΙΑΣΤ. ΣΥΣΚ (ΜxΠxΥ): 110x120x320 mm



### ΡΥΘΜΙΣΤΗΣ ΜΕ ΥΔΑΤΟΠΑΓΙΔΑ FR 1/2"

|         |       |
|---------|-------|
| ΚΩΔΙΚΟΣ | 41939 |
| ΤΙΜΗ    | 53 €  |

- > ΠΙΕΣΗ ΛΕΙΤΟΥΡΓΙΑΣ: 0-12,5 bar
- > ΜΕΓΙΣΤΗ ΠΙΕΣΗ ΛΕΙΤΟΥΡΓΙΑΣ: 12,5 bar
- > ΜΕΓΙΣΤΗ ΘΕΡΜΟΚΡΑΣΙΑ: 50 °C
- > ΠΑΡΟΧΗ: (P=6,3 bar - Δp=1 bar): 2880NI/min
- > ΒΑΡΟΣ Κ: 690 gr
- > ΔΙΑΣΤ. ΣΥΣΚ (ΜxΠxΥ): 75x65x320 mm

με μανόμετρο & βάση στήριξης



### ΡΥΘΜΙΣΤΗΣ ΜΕ ΥΔΑΤΟΠΑΓΙΔΑ FR 1"

|         |       |
|---------|-------|
| ΚΩΔΙΚΟΣ | 41953 |
| ΤΙΜΗ    | 178 € |

- > ΠΙΕΣΗ ΛΕΙΤΟΥΡΓΙΑΣ: 0-12,5 bar
- > ΜΕΓΙΣΤΗ ΠΙΕΣΗ ΛΕΙΤΟΥΡΓΙΑΣ: 12,5 bar
- > ΜΕΓΙΣΤΗ ΘΕΡΜΟΚΡΑΣΙΑ: 50 °C
- > ΠΑΡΟΧΗ: (P=6,3 bar - Δp=1 bar): 13800NI/min
- > ΒΑΡΟΣ Κ: 410 gr
- > ΔΙΑΣΤ. ΣΥΣΚ (ΜxΠxΥ): 55x65x190 mm

με μανόμετρο (\*\*\*) OPTIONAL: Τα εξαρτ. στήριξης



### ΡΥΘΜΙΣΤΗΣ ΜΕ ΥΔΑΤΟΠΑΓΙΔΑ + ΕΛΑΙΩΤΗΡΑΣ FR + L 1/2"

|         |       |
|---------|-------|
| ΚΩΔΙΚΟΣ | 41940 |
| ΤΙΜΗ    | 89 €  |

- > ΠΙΕΣΗ ΛΕΙΤΟΥΡΓΙΑΣ: 0-12,5 bar
- > ΜΕΓΙΣΤΗ ΠΙΕΣΗ ΛΕΙΤΟΥΡΓΙΑΣ: 12,5 bar
- > ΜΕΓΙΣΤΗ ΘΕΡΜΟΚΡΑΣΙΑ: 50 °C
- > ΠΑΡΟΧΗ: (P=6,3 bar - Δp=1 bar): 2200NI/min
- > ΒΑΡΟΣ Κ: 1105 gr
- > ΔΙΑΣΤ. ΣΥΣΚ (ΜxΠxΥ): 150x65x270 mm

με μανόμετρο & βάση στήριξης



### ΡΥΘΜΙΣΤΗΣ ΜΕ ΥΔΑΤΟΠΑΓΙΔΑ + ΕΛΑΙΩΤΗΡΑΣ FR + L 1"

|         |       |
|---------|-------|
| ΚΩΔΙΚΟΣ | 41955 |
| ΤΙΜΗ    | 283 € |

- > ΠΙΕΣΗ ΛΕΙΤΟΥΡΓΙΑΣ: 0-12,5 bar
- > ΜΕΓΙΣΤΗ ΠΙΕΣΗ ΛΕΙΤΟΥΡΓΙΑΣ: 12,5 bar
- > ΜΕΓΙΣΤΗ ΘΕΡΜΟΚΡΑΣΙΑ: 50 °C
- > ΠΑΡΟΧΗ: (P=6,3 bar - Δp=1 bar): 8000NI/min
- > ΒΑΡΟΣ Κ: 3775 gr
- > ΔΙΑΣΤ. ΣΥΣΚ (ΜxΠxΥ): 420x110x240 mm

με μανόμετρο (\*\*\*) OPTIONAL: Τα εξαρτ. στήριξης



(\*) Για τη στήριξη τους χρειάζονται 2 φλάντζες ΚΩΔ.: 54194802 και 2 λαμάκια ΚΩΔ.: 54194803 (\*\*\*) Για τη στήριξη τους χρειάζεται λαμάκια ΚΩΔ.: 54194803

# Ηλεκτροκινητήρες Ιταλίας

Υψηλής ροπής εκκίνησης διακοπτόμενης λειτουργίας για χρήση σε αεροσυμπιεστές



230V



Με  
θερμικό  
προστασίας



400V/2P



400V/4P

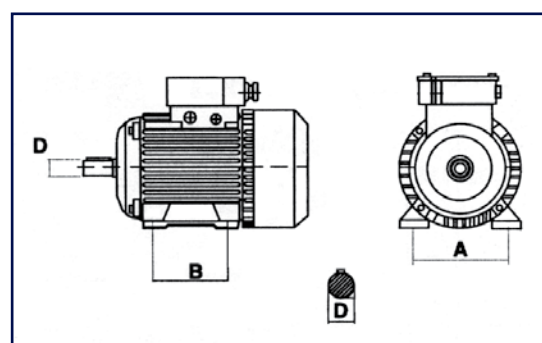

ΜΟΝΟΦΑΣΙΚΟΙ 2800 rpm

| ΚΩΔΙΚΟΣ | ΙΣΧΥΣ (HP/kW) | ΜΕΓΕΘΟΣ | A (mm) | B (mm) | D (mm) | ΚΑΘΑΡΟ ΒΑΡΟΣ (kg) | ΤΙΜΗ  |
|---------|---------------|---------|--------|--------|--------|-------------------|-------|
| 20203   | 2/1,5         | 71      | 112    | 90     | 16     | 9,4               | 112 € |
| 20204   | 2/1,5         | 80      | 125    | 100    | 19     | 10,2              | 128 € |
| 20207   | 2,5/1,8       | 80      | 125    | 100    | 19     | 11,7              | 145 € |
| 20211   | 3/2,2         | 80      | 125    | 100    | 19     | 11,7              | 155 € |
| 20209   | 3/2,2         | 90 L    | 140    | 125    | 24     | 17                | 198 € |

ΤΡΙΦΑΣΙΚΟΙ 2P 2800 rpm

| ΚΩΔΙΚΟΣ | ΙΣΧΥΣ (HP/kW) | ΜΕΓΕΘΟΣ | A (mm) | B (mm) | D (mm) | ΚΑΘΑΡΟ ΒΑΡΟΣ (kg) | ΤΙΜΗ  |
|---------|---------------|---------|--------|--------|--------|-------------------|-------|
| 20270   | 2/1,5         | 90S     | 140    | 100    | 24     | 12,2              | 171 € |
| 20272   | 3/2,2         | 90L     | 140    | 125    | 24     | 14,9              | 209 € |
| 41159   | 4/3           | 90L     | 140    | 125    | 24     | 16,9              | 219 € |
| 20274   | 4/3           | 100LA   | 160    | 140    | 28     | 18                | 257 € |
| 41161   | 5,5/4         | 100LA   | 160    | 140    | 28     | 19,9              | 289 € |
| 20276   | 5,5/4         | 112MA   | 190    | 140    | 28     | 23,6              | 321 € |
| 41162   | 7,5/5,5       | 112MA   | 190    | 140    | 28     | 27,5              | 337 € |
| 20278   | 7,5/5,5       | 132SA   | 216    | 140    | 38     | 35                | 423 € |
| 20280   | 10/7,4        | 132SB   | 216    | 140    | 38     | 41                | 481 € |
| 20282   | 15/11         | 160MA   | 254    | 210    | 42     | 51                | 662 € |

ΤΡΙΦΑΣΙΚΟΙ 4P 1400 rpm

| ΚΩΔΙΚΟΣ | ΙΣΧΥΣ (HP/kW) | ΜΕΓΕΘΟΣ | A (mm) | B (mm) | D (mm) | ΚΑΘΑΡΟ ΒΑΡΟΣ (kg) | ΤΙΜΗ  |
|---------|---------------|---------|--------|--------|--------|-------------------|-------|
| 20290   | 4/3           | 100LB   | 160    | 140    | 28     | 27                | 310 € |
| 20292   | 5,5/4         | 112M    | 190    | 140    | 28     | 40                | 385 € |
| 20294   | 7,5/5,5       | 132SA   | 216    | 140    | 38     | 75                | 492 € |

# Κεφαλές Αεροσυμπιεστών

ZA65



DH-2065



N2,8



N3  
N4



N5  
N6



MK102



MK103  
MK113



BK114  
BK119



BK120



K17



K25  
K28



K30  
K50



K60  
K100



| ΚΩΔΙΚΟΣ | ΤΥΠΟΣ       | ΙΣΧΥΣ<br>HP | Lt./min   | ΚΥΛΙΝ-<br>ΔΡΟΙ | ΣΤΑΔΙΑ | MAX.<br>ΣΤΡΟΦΕΣ/1' | MAX.<br>BAR | ΠΙΕΣΗ<br>PSI | ΑΠΟΣΤΑΣΗ ΟΠΩΝ |           | ΒΟΛΑΝ     |       | ΒΑΡΟΣ   | ΤΙΜΗ    |
|---------|-------------|-------------|-----------|----------------|--------|--------------------|-------------|--------------|---------------|-----------|-----------|-------|---------|---------|
|         |             |             |           |                |        |                    |             |              | A (πλάτος)    | B (μήκος) | ΔΙΑΜΕΤΡΟΣ | ΛΟΥΚΙ |         |         |
| 20104   | ZA65        | 3           | 250       | 2              | 1      | 950                | 8           | 115          | 120           | 160       | 300 mm    | 1A    | 9,0 kg  | 160 €   |
| 20090   | DH-2065     | 3           | 354       | 2              | 1      | 920                | 10          | 145          | 140           | 160       | 280 mm    | 1A    | 12,3 kg | 230 €   |
| 20136   | N2,8 (A56)  | 2 - 3       | 253-295   | 2              | 1      | 1400 - 1620        | 10          | 145          | 120           | 140       | 280 mm    | 1A    | 6,2 kg  | 187 €   |
| 20118   | N3 (A60)    | 3           | 315       | 2              | 1      | 1400               | 10          | 145          | 143           | 189       | 280 mm    | 1A    | 8,3 kg  | 262 €   |
| 20123   | N4 (A80)    | 4           | 541       | 2              | 1      | 1400               | 10          | 145          | 152           | 204       | 370 mm    | 1A    | 11,7 kg | 342 €   |
| 20126   | N5 (A100)   | 5,5         | 606       | 2              | 2      | 1400               | 11          | 160          | 190           | 230       | 430 mm    | 2A    | 21 kg   | 503 €   |
| 20129   | N6 (A120)   | 7,5         | 798       | 2              | 2      | 1400               | 11          | 160          | 198           | 248       | 430 mm    | 2A    | 24,2 kg | 620 €   |
| 20017   | MK102       | 2 - 3       | 235-321   | 2              | 1      | 1040 - 1420        | 10          | 145          | 120           | 160       | 258 mm    | 1A    | 9 kg    | 193 €   |
| 20019   | MK103       | 3           | 365       | 2              | 1      | 1375               | 10          | 145          | 120           | 160       | 258 mm    | 1A    | 9,5 kg  | 230 €   |
| 20022   | MK113       | 3 - 4       | 390-500   | 2              | 1      | 1015 - 1300        | 10          | 145          | 130           | 190       | 310 mm    | 1A    | 18,3 kg | 310 €   |
| 20024   | BK114       | 5,5         | 556/497   | 2              | 2      | 1370 / 1170        | 10/14       | 145/203      | 170           | 200       | 400 mm    | 1B    | 32,5 kg | 620 €   |
| 20026   | BK119       | 7,5         | 840/705   | 2              | 2      | 1250 / 1045        | 10/14       | 145/203      | 170           | 230       | 400 mm    | 1B    | 34 kg   | 760 €   |
| 20028   | BK120       | 10          | 1080      | 2              | 2      | 1100               | 10          | 145          | 170           | 230       | 495 mm    | 2B    | 54,3 kg | 1.155 € |
| 20163   | K17 (C34)   | 3           | 321       | 2              | 1      | 1000               | 10          | 145          | 132           | 180       | 320 mm    | 1A    | 14,9 kg | 385 €   |
| 20166   | K25 (C50)   | 4 - 5,5     | 520-578   | 2              | 2      | 1260 - 1400        | 11          | 160          | 163           | 205,6     | 385 mm    | 1A    | 20,6 kg | 577 €   |
| 20168   | K28 (C56)   | 5,5         | 662       | 2              | 2      | 1290               | 11          | 160          | 163           | 205,6     | 385 mm    | 1A    | 26,2 kg | 642 €   |
| 20170   | K30 (C60)   | 7,5         | 872       | 2              | 2      | 1150               | 11          | 160          | 190           | 228       | 400 mm    | 1B    | 37,6 kg | 722 €   |
| 20171   | K50 (C100)  | 10-15       | 1240-1504 | 2              | 2      | 1150 - 1400        | 11          | 160          | 210           | 290       | 550 mm    | 2B    | 71,5 kg | 1.220 € |
| 20172   | K60 (C120)  | 15          | 1745      | 4              | 2      | 1190               | 11          | 160          | 244           | 298       | 550 mm    | 2B    | 79,6 kg | 1.947 € |
| 20173   | K100 (C200) | 20-25       | 2148-2578 | 4              | 2      | 1000 - 1400        | 11          | 160          | 283           | 388       | 550 mm    | 2B    | 128 kg  | 3.349 € |

**ΠΑΡΑΤΗΡΗΣΕΙΣ:** Όλες οι ανωτέρω κεφαλές είναι εμβολοφόρες, αερόψυκτες, ελαιολιπαντες και συνοδεύονται από φίλτρο και βολάν. Όταν τοποθετείτε καινούρια κεφαλή σε παλαιό αεροσυμπιεστή οποιασδήποτε μάρκας, προσέχετε μεταξύ άλλων και τα εξής: 1) Τη διάμετρο της τροχαλίας που έχει ο προηγούμενος κινητήρας. Ελέγξτε επίσης και το βολάν. Από την τροχαλία του κινητήρα και το βολάν της κεφαλής εξαρτάται ο αριθμός των τροφών της κεφαλής. Αφίρστε μια ανοχή στις στροφές τουλάχιστον 15% κάτω από το MAXIMUM (για την προστασία της κεφαλής και του κινητήρα). 2) Βάλτε απαραίτητως λάδι στο κάρτερ πριν την εκκίνηση (SAE 40 ή 30). 3) Ελέγξτε τη φορά περιστροφής του βολάν. Θα πρέπει να γίνεται σύμφωνα με το τόξο (για να ψύχει την κεφαλή). 4) Σφίξτε σωστά τον μιάντα κινήσεως και τα ρακόρ του σωλήνα που μεταφέρει τον αέρα στο αεροφυλάκιο. Ελέγξτε τα ρακόρ για τυχόν διαρροή τη στιγμή της λειτουργίας. 5) Ελέγξτε τον πιεσοστάτη (αυτόματο) και τη βαλβίδα αντεπιστροφής εσωτερικά. Βεβαιωθείτε για την ύπαρξη βαλβίδας ασφαλείας.

# Εξαρτήματα Αεροσυμπιεστών

## ΠΙΕΣΟΣΤΑΤΗΣ (ΑΥΤΟΜΑΤΟΣ) ΜΙΚΡΟΣ



- Για αεροσυμπιεστές 230V
- Εύρωσ ρύθμισης πίεσης λειτουργίας 4-12bar
- Με σπείρωμα 1/4"

|                |                     |
|----------------|---------------------|
| <b>ΚΩΔΙΚΟΣ</b> | <b>20505 (NEMA)</b> |
| <b>ΤΙΜΗ</b>    | <b>15 €</b>         |

## ΠΙΕΣΟΣΤΑΤΕΣ (ΑΥΤΟΜΑΤΟΙ) ΜΕΓΑΛΟΙ



- Για αεροσυμπιεστές 230V ή 400V
- Με σπείρωμα 1/4"

| ΚΩΔΙΚΟΣ     | 20506 (NEMA) | 20510* (NEMA) |
|-------------|--------------|---------------|
| <b>BAR</b>  | 2,5 - 12     | 7,3 - 16      |
| <b>ΤΙΜΗ</b> | <b>18 €</b>  | <b>25 €</b>   |

\* Ο 20510 είναι ίδιος με τον 20506 αλλά με διαφορετικό ελατήριο και δυνατότητα ρύθμισης έως 16 bar. Χρήση μόνο σε αεροφυλάκια 15bar

## ΠΙΕΣΟΣΤΑΤΕΣ ΝΕΜΑ ΜΕ ΘΕΡΜΙΚΟ



Με σπείρωμα 1/4"

| ΚΩΔΙΚΟΣ      | BAR    | Amp.   | ΤΙΜΗ        |
|--------------|--------|--------|-------------|
| <b>20536</b> | 4 - 12 | 4-6.3  | <b>60 €</b> |
| <b>20537</b> | 4 - 12 | 6.5-10 | <b>60 €</b> |
| <b>20538</b> | 4 - 12 | 10-16  | <b>60 €</b> |
| <b>20539</b> | 4 - 12 | 13-18  | <b>60 €</b> |

## ΥΨΗΛΗΣ ΠΙΕΣΗΣ

| ΚΩΔΙΚΟΣ      | BAR      | Amp.   | ΤΙΜΗ        |
|--------------|----------|--------|-------------|
| <b>20540</b> | 7,3 - 16 | 6.5-10 | <b>67 €</b> |
| <b>20541</b> | 7,3 - 16 | 10-16  | <b>64 €</b> |

## ΣΦΑΙΡΙΚΟΙ ΚΡΟΥΝΟΙ MINI BALL



| ΚΩΔΙΚΟΣ      | ΤΥΠΟΣ     | ΤΙΜΗ          |
|--------------|-----------|---------------|
| <b>23000</b> | 1/8" Α.Θ. | <b>3,80 €</b> |
| <b>23001</b> | 1/4" Α.Θ. | <b>3,80 €</b> |
| <b>23002</b> | 3/8" Α.Θ. | <b>3,80 €</b> |
| <b>23003</b> | 1/2" Α.Θ. | <b>4,30 €</b> |
| <b>23012</b> | 1/4" Θ.Θ. | <b>4,10 €</b> |
| <b>23013</b> | 3/8" Θ.Θ. | <b>4,10 €</b> |
| <b>23014</b> | 1/2" Θ.Θ. | <b>5,80 €</b> |

## ΣΦΑΙΡΙΚΟΙ ΚΡΟΥΝΟΙ BALL VALVE

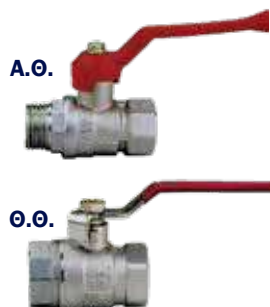

| ΚΩΔΙΚΟΣ      | ΤΥΠΟΣ       | ΤΙΜΗ           |
|--------------|-------------|----------------|
| <b>23020</b> | 1/2" Α.Θ.   | <b>6,00 €</b>  |
| <b>23021</b> | 3/4" Α.Θ.   | <b>7,00 €</b>  |
| <b>23022</b> | 1" Α.Θ.     | <b>9,50 €</b>  |
| <b>23028</b> | 1/2" Θ.Θ.   | <b>6,00 €</b>  |
| <b>23029</b> | 3/4" Θ.Θ.   | <b>7,00 €</b>  |
| <b>23030</b> | 1" Θ.Θ.     | <b>9,60 €</b>  |
| <b>23031</b> | 1" 1/4 Θ.Θ. | <b>15,50 €</b> |

## ΡΥΘΜΙΣΤΗΣ ΠΙΕΣΕΩΣ 1/4"



Για ερασιτεχνικούς αεροσυμπιεστές

|                |              |
|----------------|--------------|
| <b>ΚΩΔΙΚΟΣ</b> | <b>20404</b> |
| <b>ΤΙΜΗ</b>    | <b>12 €</b>  |

## ΡΥΘΜΙΣΤΕΣ ΠΙΕΣΕΩΣ 3/8" & 1/2"



| ΚΩΔΙΚΟΣ         | 20406          | 20408       |
|-----------------|----------------|-------------|
| <b>ΣΠΕΙΡΩΜΑ</b> | 3/8"           | 1/2"        |
| <b>ΤΙΜΗ</b>     | <b>21,50 €</b> | <b>30 €</b> |

**ΣΗΜΕΙΩΣΗ:** Για μεγάλη κατανάλωση αέρα να προτιμάτε τους Ρυθμιστές Γραμμής (βλ. σελ. 40-43)

## ΒΑΝΑΚΙ ΡΥΘΜΙΣΤΩΝ



| ΚΩΔΙΚΟΣ      | ΤΥΠΟΣ | ΤΙΜΗ          |
|--------------|-------|---------------|
| <b>31702</b> | 1/8"  | <b>3,00 €</b> |
| <b>31703</b> | 1/4"  | <b>3,20 €</b> |

## ΒΑΝΑΚΙ ΑΕΡΟΣΥΜΠΙΕΣΤΩΝ



| ΚΩΔΙΚΟΣ      | ΤΥΠΟΣ | ΤΙΜΗ          |
|--------------|-------|---------------|
| <b>31704</b> | 1/4"  | <b>4,30 €</b> |
| <b>31706</b> | 3/8"  | <b>4,30 €</b> |
| <b>31708</b> | 1/2"  | <b>4,30 €</b> |

## ΗΛΕΚΤΡΟΒΑΛΒΙΔΑ ΠΛΗΡΗΣ

Πρέπει να τοποθετείται απαραίτητως σε όλους τους αεροσυμπιεστές 400V που συνδέονται με πίνακα αστέρα-τριγώνου



| ΚΩΔΙΚΟΣ      | ΤΥΠΟΣ        | ΤΙΜΗ        |
|--------------|--------------|-------------|
| <b>23918</b> | 1/2" ΚΛΕΙΣΤΗ | <b>48 €</b> |
| <b>23926</b> | 1/2" ΑΝΟΙΚΤΗ | <b>64 €</b> |
| <b>23919</b> | 3/4" ΚΛΕΙΣΤΗ | <b>80 €</b> |
| <b>23927</b> | 3/4" ΑΝΟΙΚΤΗ | <b>96 €</b> |

## ΒΑΛΒΙΔΕΣ ΑΝΤΕΠΙΣΤΡΟΦΗΣ

Βαλβίδες οριζόντιες με ρακόρ & μπιμπίκι



| ΚΩΔΙΚΟΣ      | ΤΥΠΟΣ    | ΤΙΜΗ           |
|--------------|----------|----------------|
| <b>20905</b> | 3/8" D10 | <b>6,20 €</b>  |
| <b>20907</b> | 1/2" D10 | <b>9,60 €</b>  |
| <b>20910</b> | 1/2" D14 | <b>9,60 €</b>  |
| <b>20913</b> | 3/4" D14 | <b>17,00 €</b> |

Βαλβίδες οριζόντιες



| ΚΩΔΙΚΟΣ         | ΤΥΠΟΣ       | ΤΙΜΗ           |
|-----------------|-------------|----------------|
| <b>1. 20904</b> | 3/8" x 3/8" | <b>4,90 €</b>  |
| <b>2. 20911</b> | 1/2" x 3/8" | <b>6,40 €</b>  |
| <b>3. 20908</b> | 1/2" x 1/2" | <b>7,50 €</b>  |
| <b>4. 20917</b> | 1" x 3/4"   | <b>35,00 €</b> |

Βαλβίδες κάθετες



| ΚΩΔΙΚΟΣ         | ΤΥΠΟΣ                | ΤΙΜΗ            |
|-----------------|----------------------|-----------------|
| <b>1. 20906</b> | 1/2" x 3/8" Α.Α.     | <b>5,90 €</b>   |
| <b>2. 20912</b> | 3/4" x 3/4" Θ.Α.     | <b>10,70 €</b>  |
| <b>1. 20916</b> | 1" x 3/4" Α.Α.       | <b>15,50 €</b>  |
| <b>3. 20918</b> | 1" x 1" Θ.Θ.         | <b>18,70 €</b>  |
| <b>4. 20922</b> | 1" 1/2 x 1" 1/2 Θ.Θ. | <b>170,00 €</b> |

# Εξαρτήματα Αεροσυμπιεστών

## ΒΑΛΒΙΔΕΣ ΑΣΦΑΛΕΙΑΣ



| ΚΩΔΙΚΟΣ | ΤΥΠΟΣ            | ΤΙΜΗ   |
|---------|------------------|--------|
| 21004   | 1/4" 11 bar      | 2,15 € |
| 21006   | 3/8" 11 bar      | 3,20 € |
| 21007   | 3/8" MEGA 11 bar | 4,30 € |
| 21005   | 3/8" B.T. 16 bar | 4,30 € |
| 21008   | 1/2" 11 bar      | 5,40 € |

## ΜΑΝΟΜΕΤΡΑ

Αεροσυμπιεστών & Ρυθμιστών



| ΚΩΔΙΚΟΣ | ΤΥΠΟΣ     | ΤΙΜΗ   |
|---------|-----------|--------|
| 43110   | 1/8" Ø 40 | 3,50 € |
| 43111   | 1/8" Ø 50 | 4,00 € |
| 21106   | 1/4" Ø 50 | 4,00 € |
| 21110   | 1/4" Ø 63 | 5,00 € |

Αερόμετρων 1/4"



| ΚΩΔΙΚΟΣ | ΤΥΠΟΣ          | ΤΙΜΗ    |
|---------|----------------|---------|
| 21120   | 1/4" Ø 63 Κ.Β. | 4,60 €  |
| 21122   | 1/4" Ø 63 Π.Β. | 4,60 €  |
| 21124   | 1/4" Ø 80 Π.Β. | 13,80 € |

Αεροσυμπιεστών  
Γλυκερίνης 1/4"



Πίσω βόλτα

| ΚΩΔΙΚΟΣ | ΤΥΠΟΣ              | ΤΙΜΗ   |
|---------|--------------------|--------|
| 21130   | Ø 63 Π.Β. 0-16 Bar | 9,60 € |
| 21131   | Ø 63 Π.Β. 0-25 Bar | 9,60 € |

Κάτω βόλτα

| ΚΩΔΙΚΟΣ | ΤΥΠΟΣ              | ΤΙΜΗ   |
|---------|--------------------|--------|
| 21135   | Ø 63 Κ.Β. 0-16 Bar | 9,60 € |
| 21136   | Ø 63 Κ.Β. 0-25 Bar | 9,60 € |

## ΑΝΤΙΚΡΑΔΑΣΜΙΚΗ ΒΑΣΗ - ΠΕΔΙΛΟ ΚΑΜΠΑΝΑ

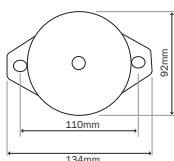

92x45 mm με ωπή M12  
ΙΚΑΝΟΤ. max. 175kg

| ΚΩΔΙΚΟΣ | ΤΙΜΗ |
|---------|------|
| 30939   | 34 € |

## ΤΡΟΧΟΣ ΠΕΡΙΣΤΡΕΦΟΜΕΝΟΣ



| ΚΩΔΙΚΟΣ | ΤΥΠΟΣ         | ΤΙΜΗ    |
|---------|---------------|---------|
| 20662   | Ø 75 με βίδα  | 6,50 €  |
| 20664   | Ø 80 με βίδα  | 7,50 €  |
| 20666   | Ø 125 με βίδα | 10,00 € |

## ΤΡΟΧΟΣ ΣΤΑΘΕΡΟΣ ΕΛΑΣΤΙΚΟΣ



| ΚΩΔΙΚΟΣ | ΤΥΠΟΣ           | ΤΙΜΗ    |
|---------|-----------------|---------|
| 20612   | Ø 175           | 9,00 €  |
| 20618   | Ø 250           | 12,00 € |
| 20698   | Ø 400 φουσκωτός | 20,00 € |

## ΠΙΛΟΤΟΙ (για βενζινοκίνητους αεροσυμπιεστές)

Οι πιλότοι είναι ειδικές βαλβίδες απαραίτητες για την προστασία των κεφαλών στα βενζινοκίνητα.



| ΚΩΔΙΚΟΣ | ΤΥΠΟΣ | ΤΙΜΗ |
|---------|-------|------|
| 20707   | 3/8"  | 56 € |

(Τοποθέτηση στην εξαγωγή της κεφαλής  
-αντικαθιστά την βαλβίδα αντεπιστροφής)



| ΚΩΔΙΚΟΣ | ΤΥΠΟΣ | ΤΙΜΗ |
|---------|-------|------|
| 20708   | 1/2"  | 59 € |
| 20710   | 3/4"  | 75 € |



(Τοποθέτηση στην αναρρόφηση  
της κεφαλής)

| ΚΩΔΙΚΟΣ | ΤΥΠΟΣ       | ΤΙΜΗ |
|---------|-------------|------|
| 20714   | Ø 3/4" x 1" | 43 € |

## ΒΑΛΒΙΔΑ ΕΠΙΤΑΧΥΝΣΗΣ (για βενζινοκίνητες)



(Ρυθμιστής στροφών)

| ΚΩΔΙΚΟΣ | ΤΙΜΗ |
|---------|------|
| 20716   | 27 € |

## ΡΑΚΟΡΑΚΙ ΑΦΥΔΑΤΩΣΗΣ ΑΕΡΟΦΥΛΑΚΙΩΝ



| ΚΩΔΙΚΟΣ | ΤΥΠΟΣ | ΤΙΜΗ   |
|---------|-------|--------|
| 32538   | 1/4"  | 0,90 € |
| 32539   | 3/8"  | 1,00 € |
| 32540   | 1/2"  | 1,30 € |

## ΤΡΟΧΑΛΙΕΣ ΗΛΕΚΤΡΟΚΙΝΗΤΗΡΩΝ

| ΚΩΔΙΚΟΣ | ΔΙΑΜΕΤΡΟΣ | ΑΥΛΑΚΙ | ΤΡΥΠΑ  | ΤΙΜΗ    |
|---------|-----------|--------|--------|---------|
| 20807   | Ø 90mm    | 1A     | Ø 24mm | 10,00 € |
| 20848   | Ø 100mm   | 1A     | Ø 16mm | 10,70 € |
| 20808   | Ø 100mm   | 1A     | Ø 19mm | 11,00 € |
| 20895   | Ø 110mm   | 1A     | Ø 16mm | 12 €    |
| 20809   | Ø 110mm   | 1A     | Ø 19mm | 12 €    |
| 20812   | Ø 110mm   | 1A     | Ø 24mm | 12 €    |
| 20832   | Ø 120mm   | 1A     | Ø 19mm | 13 €    |
| 20811   | Ø 120mm   | 1A     | Ø 24mm | 13 €    |
| 20813   | Ø 130mm   | 1A     | Ø 24mm | 14 €    |
| 20814   | Ø 140mm   | 1A     | Ø 24mm | 15 €    |
| 20838   | Ø 160mm   | 2A     | Ø 28mm | 29 €    |
| 20860   | Ø 170mm   | 1B     | Ø 28mm | 29 €    |
| 20851   | Ø 170mm   | 1B     | Ø 38mm | 29 €    |
| 20840   | Ø 180mm   | 2A     | Ø 28mm | 31 €    |

# Εξαρτήματα Αέρος Διάφορα

## Ταχυσύνδεσμος ορειχάλκινος γωνιακός



| ΚΩΔΙΚΟΣ | ΤΥΠΟΣ          | ΤΙΜΗ   |
|---------|----------------|--------|
| 42578   | ΓΙΑ ΣΩΛΗΝΑ Φ6  | 2,80 € |
| 42501   | ΓΙΑ ΣΩΛΗΝΑ Φ8  | 3,00 € |
| 42503   | ΓΙΑ ΣΩΛΗΝΑ Φ10 | 4,00 € |
| 42505   | ΓΙΑ ΣΩΛΗΝΑ Φ12 | 6,30 € |

## Ταχυσύνδεσμος ορειχάλκινος ταφ



| ΚΩΔΙΚΟΣ | ΤΥΠΟΣ          | ΤΙΜΗ   |
|---------|----------------|--------|
| 42507   | ΓΙΑ ΣΩΛΗΝΑ Φ6  | 3,65 € |
| 42509   | ΓΙΑ ΣΩΛΗΝΑ Φ8  | 4,10 € |
| 42511   | ΓΙΑ ΣΩΛΗΝΑ Φ10 | 5,80 € |

## Ταχυσύνδεσμος ευθύς



| ΚΩΔΙΚΟΣ | ΤΥΠΟΣ                 | ΤΙΜΗ   |
|---------|-----------------------|--------|
| 42554   | 1/8" Α ΓΙΑ ΣΩΛΗΝΑ Φ6  | 1,40 € |
| 42555   | 1/4" Α ΓΙΑ ΣΩΛΗΝΑ Φ6  | 1,50 € |
| 42556   | 1/4" Α ΓΙΑ ΣΩΛΗΝΑ Φ8  | 1,55 € |
| 42557   | 1/4" Α ΓΙΑ ΣΩΛΗΝΑ Φ10 | 2,00 € |

## Ταχυσύνδεσμος γωνιακός



| ΚΩΔΙΚΟΣ | ΤΥΠΟΣ                 | ΤΙΜΗ   |
|---------|-----------------------|--------|
| 42559   | 1/4" Α ΓΙΑ ΣΩΛΗΝΑ Φ6  | 2,70 € |
| 42560   | 1/4" Α ΓΙΑ ΣΩΛΗΝΑ Φ8  | 3,20 € |
| 42562   | 1/4" Α ΓΙΑ ΣΩΛΗΝΑ Φ10 | 3,85 € |

## Ταφ ορειχάλκινο κεντρικό



| ΚΩΔΙΚΟΣ | ΤΥΠΟΣ                | ΤΙΜΗ   |
|---------|----------------------|--------|
| 42569   | 1/4" Α ΓΙΑ ΣΩΛΗΝΑ Φ6 | 4,10 € |
| 42570   | 1/4" Α ΓΙΑ ΣΩΛΗΝΑ Φ8 | 4,70 € |

## Ταχυσύνδεσμος ορειχάλκινος ευθύς



| ΚΩΔΙΚΟΣ | ΤΥΠΟΣ          | ΤΙΜΗ   |
|---------|----------------|--------|
| 42573   | ΓΙΑ ΣΩΛΗΝΑ Φ6  | 2,80 € |
| 42574   | ΓΙΑ ΣΩΛΗΝΑ Φ8  | 3,20 € |
| 42576   | ΓΙΑ ΣΩΛΗΝΑ Φ10 | 4,30 € |

Σημείωση: Ελάχιστη ποσότητα παραγγελίας ανά κωδικό: 10 τεμάχια

## Ρακόρ αέρος απλό



| ΚΩΔΙΚΟΣ | ΤΥΠΟΣ   | ΤΙΜΗ   |
|---------|---------|--------|
| 42300   | ∅ 6 mm  | 0,55 € |
| 42301   | ∅ 8 mm  | 0,60 € |
| 42302   | ∅ 10 mm | 0,60 € |

## Ρακόρ με αρσενικό σπείρωμα & σφιγκτήρα ασφαλείας



| ΚΩΔΙΚΟΣ | ΤΥΠΟΣ          | ΤΙΜΗ   |
|---------|----------------|--------|
| 42320   | 1/4"- 6x13 mm  | 1,70 € |
| 42321   | 1/4"- 8x15 mm  | 1,70 € |
| 42323   | 3/8"- 13x21 mm | 6,65 € |

## Ρακόρ με σφιγκτήρα ασφαλείας



| ΚΩΔΙΚΟΣ | ΤΥΠΟΣ    | ΤΙΜΗ   |
|---------|----------|--------|
| 42315   | 6x13 mm  | 1,50 € |
| 42316   | 8x15 mm  | 1,50 € |
| 42319   | 10x17 mm | 2,00 € |

## Μαστός με φρεζόβιδα



| ΚΩΔΙΚΟΣ | ΤΥΠΟΣ | ΤΙΜΗ   |
|---------|-------|--------|
| 32420   | 1/4"  | 1,20 € |
| 32421   | 3/8"  | 1,40 € |
| 32422   | 1/2"  | 1,50 € |

## Ρακόρ με θηλυκό σπείρωμα



| ΚΩΔΙΚΟΣ | ΤΥΠΟΣ | ΤΙΜΗ   |
|---------|-------|--------|
| 42318   | 1/4"  | 0,70 € |

## Μαστός για πλαστικό σωληνάκι ίσιο



| ΚΩΔΙΚΟΣ | ΤΥΠΟΣ         | ΤΙΜΗ   |
|---------|---------------|--------|
| 32804   | 1/4"-4x6 mm   | 1,10 € |
| 32805   | 1/4"-6x8 mm   | 1,30 € |
| 32806   | 1/4"-8x10 mm  | 1,40 € |
| 32809   | 3/8"-10x12 mm | 1,80 € |

## Ρακόρ με αρσενικό σπείρωμα



| ΚΩΔΙΚΟΣ | ΤΥΠΟΣ      | ΤΙΜΗ   |
|---------|------------|--------|
| 32403   | 1/8"x6 mm  | 0,56 € |
| 32404   | 1/8"x8 mm  | 0,56 € |
| 32405   | 1/4"x6 mm  | 0,67 € |
| 32406   | 1/4"x8 mm  | 0,67 € |
| 32407   | 1/4"x10 mm | 0,67 € |
| 32409   | 3/8"x8 mm  | 1,00 € |
| 32410   | 3/8"x10 mm | 1,00 € |
| 32411   | 3/8"x13 mm | 1,00 € |
| 32413   | 1/2"x8 mm  | 1,50 € |
| 32414   | 1/2"x10 mm | 1,50 € |
| 32415   | 1/2"x13 mm | 1,50 € |

## Ρακόρ για φρεζόβιδα και σωλήνα σπирάλ



| ΚΩΔΙΚΟΣ | ΤΥΠΟΣ   | ΤΙΜΗ   |
|---------|---------|--------|
| 42538   | 6x8 mm  | 2,50 € |
| 42540   | 8x10 mm | 2,60 € |

## Ρακόρ περιστρεφόμενο με αρσενικό σπείρωμα για σωλήνα σπирάλ



| ΚΩΔΙΚΟΣ | ΤΥΠΟΣ        | ΤΙΜΗ   |
|---------|--------------|--------|
| 42542   | 1/4"-6x8 mm  | 2,50 € |
| 42544   | 1/4"-8x10 mm | 2,60 € |



# Εξαρτήματα Αέρος Διάφορα

Σημείωση: Ελάχιστη ποσότητα παραγγελίας ανά κωδικό: 10 τεμάχια

## Φρεζόβιδα



| ΚΩΔΙΚΟΣ | ΤΥΠΟΣ      | ΤΙΜΗ   |
|---------|------------|--------|
| 42324   | 1/4"       | 0,42 € |
| 42325   | 3/8"       | 0,42 € |
| 42326   | 14x1,25 mm | 0,42 € |

## Σύνδεσμος σωλήνα απλός



| ΚΩΔΙΚΟΣ | ΤΥΠΟΣ   | ΤΙΜΗ   |
|---------|---------|--------|
| 42344   | Ø 8 mm  | 0,72 € |
| 42349   | Ø 10 mm | 0,72 € |

## Σύνδεσμος με φρεζόβιδες πλήρης



| ΚΩΔΙΚΟΣ | ΤΙΜΗ   |
|---------|--------|
| 42331   | 1,55 € |

## Σύνδεσμος ταφ με φρεζόβιδες πλήρης



| ΚΩΔΙΚΟΣ | ΤΙΜΗ   |
|---------|--------|
| 42332   | 3,55 € |

## Μούφα απλή



| ΚΩΔΙΚΟΣ | ΤΥΠΟΣ       | ΤΙΜΗ   |
|---------|-------------|--------|
| 32541   | 1/8" x 1/8" | 0,41 € |
| 32542   | 1/4" x 1/4" | 0,72 € |
| 32543   | 3/8" x 3/8" | 0,96 € |
| 32544   | 1/2" x 1/2" | 1,66 € |

## Μούφα συστολική



| ΚΩΔΙΚΟΣ | ΤΥΠΟΣ       | ΤΙΜΗ   |
|---------|-------------|--------|
| 32545   | 1/4" x 1/8" | 0,72 € |
| 32546   | 3/8" x 1/4" | 1,00 € |
| 32547   | 3/8" x 1/8" | 1,13 € |
| 32548   | 1/2" x 3/8" | 1,82 € |
| 32549   | 1/2" x 1/4" | 1,82 € |
| 32550   | 1/2" x 1/8" | 1,82 € |

## Συστολή Αμερικής



| ΚΩΔΙΚΟΣ | ΤΥΠΟΣ       | ΤΙΜΗ   |
|---------|-------------|--------|
| 32577   | 1/4" x 1/8" | 0,46 € |
| 32578   | 3/8" x 1/4" | 0,61 € |
| 32579   | 3/8" x 1/8" | 0,88 € |
| 32580   | 1/2" x 3/8" | 0,94 € |
| 32581   | 1/2" x 1/4" | 1,00 € |
| 32582   | 1/2" x 1/8" | 1,10 € |

## Συστολή Αγγλίας



| ΚΩΔΙΚΟΣ | ΤΥΠΟΣ       | ΤΙΜΗ   |
|---------|-------------|--------|
| 32583   | 1/4" x 1/8" | 0,66 € |
| 32584   | 3/8" x 1/4" | 1,00 € |
| 32585   | 3/8" x 1/8" | 0,94 € |
| 32586   | 1/2" x 3/8" | 1,66 € |
| 32587   | 1/2" x 1/4" | 1,66 € |

## Τάπα αρσενική



| ΚΩΔΙΚΟΣ | ΤΥΠΟΣ | ΤΙΜΗ   |
|---------|-------|--------|
| 32594   | 1/8"  | 0,39 € |
| 32595   | 1/4"  | 0,48 € |
| 32596   | 3/8"  | 0,75 € |
| 32597   | 1/2"  | 1,28 € |

## Μαστός απλός



| ΚΩΔΙΚΟΣ | ΤΥΠΟΣ       | ΤΙΜΗ   |
|---------|-------------|--------|
| 32561   | 1/8" x 1/8" | 0,48 € |
| 32562   | 1/4" x 1/4" | 0,72 € |
| 32563   | 3/8" x 3/8" | 0,94 € |
| 32564   | 1/2" x 1/2" | 1,49 € |

## Μαστός συστολικός



| ΚΩΔΙΚΟΣ | ΤΥΠΟΣ       | ΤΙΜΗ   |
|---------|-------------|--------|
| 32565   | 1/4" x 1/8" | 0,72 € |
| 32566   | 3/8" x 1/4" | 0,94 € |
| 32567   | 3/8" x 1/8" | 0,82 € |
| 32568   | 1/2" x 3/8" | 1,49 € |
| 32569   | 1/2" x 1/4" | 1,49 € |
| 32570   | 1/2" x 1/8" | 1,38 € |

## Μαστός υψηλής πίεσεως



| ΚΩΔΙΚΟΣ | ΤΥΠΟΣ       | ΤΙΜΗ   |
|---------|-------------|--------|
| 31206   | 1/4" x 1/4" | 0,80 € |
| 31207   | 3/8" x 3/8" | 1,00 € |
| 31212   | 3/8" x 1/4" | 1,07 € |
| 31208   | 1/2" x 1/2" | 1,50 € |
| 31214   | 1/2" x 3/8" | 1,66 € |

## Μαστός χαλκοσωλήνα



| ΚΩΔΙΚΟΣ | ΤΥΠΟΣ           | ΤΙΜΗ   |
|---------|-----------------|--------|
| 32523   | 3/8" - 8x10 mm  | 1,05 € |
| 32524   | 1/2" - 12x14 mm | 1,43 € |
| 32526   | 3/4" - 18x20 mm | 2,46 € |
| 32527   | 1" - 18x20 mm   | 2,78 € |

## Παξιμάδι χαλκοσωλήνα



| ΚΩΔΙΚΟΣ | ΤΥΠΟΣ        | ΤΙΜΗ   |
|---------|--------------|--------|
| 32534   | 3/8" x 10 mm | 0,94 € |
| 32535   | 1/2" x 14 mm | 1,21 € |
| 32537   | 3/4" x 20 mm | 2,36 € |

## Γωνία ορειχάλκινη



| ΚΩΔΙΚΟΣ | ΤΥΠΟΣ | ΤΙΜΗ   |
|---------|-------|--------|
| 32504   | 1/8"  | 0,86 € |
| 32505   | 1/4"  | 1,43 € |
| 32506   | 3/8"  | 2,35 € |
| 32507   | 1/2"  | 3,16 € |

## Ταφ ορειχάλκινο



| ΚΩΔΙΚΟΣ | ΤΥΠΟΣ | ΤΙΜΗ   |
|---------|-------|--------|
| 32433   | 1/8"  | 1,28 € |
| 32434   | 1/4"  | 2,25 € |
| 32435   | 3/8"  | 3,32 € |
| 32436   | 1/2"  | 4,70 € |

## Ταφ βάση πιεσοστάτη



| ΚΩΔΙΚΟΣ | ΤΥΠΟΣ         | ΤΙΜΗ   |
|---------|---------------|--------|
| 32515   | 1/4" Standard | 2,00 € |

## Σταυρός ορειχάλκινος



| ΚΩΔΙΚΟΣ | ΤΥΠΟΣ | ΤΙΜΗ   |
|---------|-------|--------|
| 32437   | 1/8"  | 2,14 € |
| 32438   | 1/4"  | 3,00 € |
| 32439   | 3/8"  | 4,28 € |
| 32440   | 1/2"  | 7,28 € |

## ΒΕ (V) ορειχάλκινο



| ΚΩΔΙΚΟΣ | ΤΥΠΟΣ | ΤΙΜΗ   |
|---------|-------|--------|
| 32441   | 1/4"  | 2,14 € |
| 32442   | 3/8"  | 2,46 € |
| 32443   | 1/2"  | 4,00 € |

## Πρίζα αέρος με αρσενικό σπείρωμα



| ΚΩΔΙΚΟΣ | ΤΥΠΟΣ | ΤΙΜΗ   |
|---------|-------|--------|
| 42502   | 1/4"  | 3,50 € |
| 42504   | 3/8"  | 3,50 € |
| 42506   | 1/2"  | 4,17 € |

## Βύσμα πρίζας με αρσενικό σπείρωμα



| ΚΩΔΙΚΟΣ | ΤΥΠΟΣ | ΤΙΜΗ   |
|---------|-------|--------|
| 42528   | 1/4"  | 0,75 € |
| 42530   | 3/8"  | 0,86 € |

## Πρίζα αέρος με ουρά



| ΚΩΔΙΚΟΣ | ΤΥΠΟΣ   | ΤΙΜΗ   |
|---------|---------|--------|
| 42550   | ∅ 6 mm  | 3,60 € |
| 42552   | ∅ 8 mm  | 3,60 € |
| 42553   | ∅ 10 mm | 3,80 € |

## Βύσμα πρίζας με ουρά



| ΚΩΔΙΚΟΣ | ΤΥΠΟΣ  | ΤΙΜΗ   |
|---------|--------|--------|
| 32461   | ∅ 8 mm | 0,88 € |

## Πρίζα αέρος με ουρά & σφιγκτήρα ασφαλείας για ελαστικό σωλήνα



| ΚΩΔΙΚΟΣ | ΤΥΠΟΣ    | ΤΙΜΗ   |
|---------|----------|--------|
| 42512   | 6x13 mm  | 4,80 € |
| 42514   | 8x15 mm  | 5,00 € |
| 42517   | 10x17 mm | 5,30 € |

## Βύσμα πρίζας με ουρά & σφιγκτήρα ασφαλείας για ελαστικό σωλήνα



| ΚΩΔΙΚΟΣ | ΤΥΠΟΣ    | ΤΙΜΗ   |
|---------|----------|--------|
| 42522   | 6x13 mm  | 1,50 € |
| 42524   | 8x15 mm  | 1,50 € |
| 42527   | 10x17 mm | 2,00 € |

## Πρίζα αέρος για σωλήνα σπирάλ



| ΚΩΔΙΚΟΣ | ΤΥΠΟΣ    | ΤΙΜΗ   |
|---------|----------|--------|
| 42518   | 6x8 mm   | 4,50 € |
| 42520   | 8x10 mm  | 4,65 € |
| 42521   | 10x12 mm | 5,25 € |

## Βύσμα πρίζας για σωλήνα σπирάλ



| ΚΩΔΙΚΟΣ | ΤΥΠΟΣ    | ΤΙΜΗ   |
|---------|----------|--------|
| 42534   | 6x8 mm   | 1,50 € |
| 42536   | 8x10 mm  | 1,50 € |
| 42537   | 10x12 mm | 1,71 € |

## Πρίζα αέρος με θηλυκό σπείρωμα



| ΚΩΔΙΚΟΣ | ΤΥΠΟΣ | ΤΙΜΗ   |
|---------|-------|--------|
| 42508   | 1/4"  | 3,70 € |
| 42510   | 3/8"  | 3,70 € |

## Βύσμα πρίζας με θηλυκό σπείρωμα



| ΚΩΔΙΚΟΣ | ΤΥΠΟΣ | ΤΙΜΗ   |
|---------|-------|--------|
| 42531   | 1/4"  | 1,10 € |

## Πρίζα γίγας με αρσενικό σπείρωμα



| ΚΩΔΙΚΟΣ | ΤΥΠΟΣ | ΤΙΜΗ    |
|---------|-------|---------|
| 42546   | 1/2"  | 13,30 € |

## Βύσμα πρίζας για φρεζόβιδα



| ΚΩΔΙΚΟΣ | ΤΙΜΗ   |
|---------|--------|
| 42532   | 0,96 € |

## Πρίζα γίγας με ουρά & σφιγκτήρα ασφαλείας για ελαστικό σωλήνα



| ΚΩΔΙΚΟΣ | ΤΥΠΟΣ   | ΤΙΜΗ    |
|---------|---------|---------|
| 42547   | ∅ 13 mm | 16,70 € |

## Βύσμα πρίζας γίγας με αρσενικό σπείρωμα



| ΚΩΔΙΚΟΣ | ΤΥΠΟΣ | ΤΙΜΗ   |
|---------|-------|--------|
| 42549   | 1/2"  | 3,15 € |

## Βύσμα πρίζας γίγας με ουρά & σφιγκτήρα ασφαλείας για ελαστικό σωλήνα



| ΚΩΔΙΚΟΣ | ΤΥΠΟΣ   | ΤΙΜΗ   |
|---------|---------|--------|
| 42548   | ∅ 13 mm | 7,90 € |

# Πρίζες Αέρος Universal\* Ιταλίας

\*Οι πρίζες αέρος UNIVERSAL είναι κατάλληλες για βύσματα ΙΤΑΛΙΚΟΥ, ΓΕΡΜΑΝΙΚΟΥ, ΑΜΕΡΙΚΑΝΙΚΟΥ και ΕΛΒΕΤΙΚΟΥ τύπου.

Σημείωση: Ελάχιστη ποσότητα παραγγελίας ανά κωδικό: 10 τεμάχια

## Πρίζα αέρος με αρσενικό σπείρωμα



| ΚΩΔΙΚΟΣ | ΤΥΠΟΣ | ΤΙΜΗ   |
|---------|-------|--------|
| 42580   | 1/4"  | 3,60 € |
| 42581   | 3/8"  | 3,60 € |
| 42582   | 1/2"  | 4,30 € |

## Βύσμα πρίζας με θηλυκό σπείρωμα



| ΚΩΔΙΚΟΣ | ΤΥΠΟΣ | ΤΙΜΗ   |
|---------|-------|--------|
| 42583   | 1/4"  | 3,70 € |
| 42584   | 3/8"  | 3,70 € |

## Πρίζα αέρος με ουρά & σφιγκτήρα ασφαλείας για ελαστικό σωλήνα



| ΚΩΔΙΚΟΣ | ΤΥΠΟΣ    | ΤΙΜΗ   |
|---------|----------|--------|
| 42586   | 8x15 mm  | 4,80 € |
| 42587   | 10x17 mm | 5,15 € |

## Πρίζα αέρος με ουρά



| ΚΩΔΙΚΟΣ | ΤΥΠΟΣ   | ΤΙΜΗ   |
|---------|---------|--------|
| 42590   | ∅ 6 mm  | 3,60 € |
| 42591   | ∅ 8 mm  | 3,60 € |
| 42592   | ∅ 10 mm | 3,70 € |



## Πρίζα αέρος για σωλήνα σπирάλ

| ΚΩΔΙΚΟΣ | ΤΥΠΟΣ   | ΤΙΜΗ   |
|---------|---------|--------|
| 42588   | 6x8 mm  | 4,60 € |
| 42589   | 8x10 mm | 4,70 € |

# Ταχυσύνδεσμοι Αέρος KAWASAKI Ιαπωνίας



## Πρίζα αέρος με αρσενικό σπείρωμα



| ΚΩΔΙΚΟΣ | ΤΥΠΟΣ | ΤΙΜΗ    |
|---------|-------|---------|
| 48513   | 1/4"  | 8,90 €  |
| 48514   | 3/8"  | 9,60 €  |
| 48515   | 1/2"  | 11,80 € |

## Βύσμα πρίζας με αρσενικό σπείρωμα



| ΚΩΔΙΚΟΣ | ΤΥΠΟΣ | ΤΙΜΗ   |
|---------|-------|--------|
| 48522   | 1/4"  | 2,75 € |
| 48523   | 3/8"  | 3,20 € |

## Πρίζα αέρος με θηλυκό σπείρωμα



| ΚΩΔΙΚΟΣ | ΤΥΠΟΣ | ΤΙΜΗ   |
|---------|-------|--------|
| 48516   | 1/4"  | 8,90 € |
| 48517   | 3/8"  | 9,60 € |

## Βύσμα πρίζας με θηλυκό σπείρωμα



| ΚΩΔΙΚΟΣ | ΤΥΠΟΣ | ΤΙΜΗ   |
|---------|-------|--------|
| 48512   | 1/4"  | 2,75 € |

## Πρίζα αέρος με ουρά



| ΚΩΔΙΚΟΣ | ΤΥΠΟΣ   | ΤΙΜΗ   |
|---------|---------|--------|
| 48580   | ∅ 6 mm  | 8,00 € |
| 48510   | ∅ 8 mm  | 8,90 € |
| 48511   | ∅ 10 mm | 9,60 € |

## Βύσμα πρίζας με ουρά



| ΚΩΔΙΚΟΣ | ΤΥΠΟΣ   | ΤΙΜΗ   |
|---------|---------|--------|
| 48581   | ∅ 6 mm  | 2,75 € |
| 48519   | ∅ 8 mm  | 2,75 € |
| 48520   | ∅ 10 mm | 3,25 € |

## Πρίζα γίγας με αρσενικό σπείρωμα



| ΚΩΔΙΚΟΣ | ΤΥΠΟΣ | ΤΙΜΗ    |
|---------|-------|---------|
| 48539   | 1/2"  | 27,50 € |

## Βύσμα πρίζας γίγας με αρσενικό σπείρωμα



| ΚΩΔΙΚΟΣ | ΤΥΠΟΣ | ΤΙΜΗ   |
|---------|-------|--------|
| 48559   | 1/2"  | 8,70 € |

## Πρίζα γίγας με ουρά



| ΚΩΔΙΚΟΣ | ΤΥΠΟΣ   | ΤΙΜΗ    |
|---------|---------|---------|
| 48536   | ∅ 13 mm | 29,70 € |

## Βύσμα πρίζας γίγας με ουρά



| ΚΩΔΙΚΟΣ | ΤΥΠΟΣ   | ΤΙΜΗ   |
|---------|---------|--------|
| 48555   | ∅ 13 mm | 9,25 € |

Στις αναγραφόμενες ενδεικτικές τιμές λιανικής δεν συμπεριλαμβάνεται Φ.Π.Α. και έξοδα μεταφοράς, συναρμολόγησης ή εγκατάστασης. Για τυχόν ισχύουσες εκπτώσεις και την τελική διαμόρφωση των τιμών επικοινωνείτε με το κατάστημα πώλησης.

# Speed Bond Κόλλες Σπειρωμάτων

## ΣΕΙΡΑ M

Μέσης αντίστασης  
(Μεσαία δύναμη συγκράτησης -  
σχετικά εύκολη αποσυναρμολόγηση)



**M150:** Ενδείκνυται για μπουλόνια, βίδες, παξιμάδια έως M12, καθώς και για τοποθέτηση ρουλεμάν. Παρέχει προστασία από διάβρωση. Συνιστάται για συνδέσεις όπου χρειαζόμαστε μεσαία δύναμη συγκράτησης αλλά με σχετική ευκολία στην αποσυναρμολόγηση.

**M500:** Ενδείκνυται για σύνδεση και στεγανοποίηση ρακόρ και σπειρωμάτων ακριβείας έως 3/4". Συνιστάται για δίκτυα αέρα, λαδιού και υδραυλικά κυκλώματα όπου απαιτείται αποσυναρμολόγηση κατά τις εργασίες συντήρησης.

**M2000:** Ισχύει ότι και στην M500 αλλά με εφαρμογή σε σπειρώματα και επιφάνειες με μεγαλύτερη διάμετρο. Στεγανοποιεί, ασφαρίζει και προστατεύει από τη διάβρωση.

| ΚΩΔΙΚΟΣ | ΤΥΠΟΣ/ΧΡΩΜΑ     | ΙΞΩΔΕΣ      | ΔΙΑΚΕΝΟ | ΡΟΠΗ                     | ml     | ΤΙΜΗ    |
|---------|-----------------|-------------|---------|--------------------------|--------|---------|
| 47080   | M150 / κόκκινο  | 150 c.p.s.  | 0,10 mm | 50-80 kg/cm <sup>2</sup> | 50 ml  | 8,00 €  |
| 47082   | M500 / κόκκινο  | 600 c.p.s.  | 0,20 mm | 50-80 kg/cm <sup>2</sup> | 50 ml  | 8,00 €  |
| 47084   | M2000 / κόκκινο | 2000 c.p.s. | 0,30 mm | 50-80 kg/cm <sup>2</sup> | 50 ml  | 8,00 €  |
| 47085   | M2000 / κόκκινο | 2000 c.p.s. | 0,30 mm | 50-80 kg/cm <sup>2</sup> | 250 ml | 18,00 € |

## ΣΕΙΡΑ F

Υψηλής αντίστασης  
(Μόνιμη σύνδεση - Δυσκολία στην  
αποσυναρμολόγηση)



**F150:** Ενδείκνυται για γρανάζια, τροχαλίες, φτερωτές, ρουλεμάν, άξονες και για βίδες και παξιμάδια με λεπτά σπειρώματα υψηλής ακριβείας. Συνιστάται για μόνιμες συνδέσεις με πολύ καλή συναρμογή όπου χρειαζόμαστε πολύ μεγάλη δύναμη συγκράτησης.

**F400:** Ενδείκνυται για ρακόρ, ρουλεμάν, άξονες και εξαρτήματα κεφαλών αεροσυμπιεστών. Συνιστάται για μόνιμες συνδέσεις όπου αναπτύσσονται υψηλές θερμοκρασίες (έως 220°C).

**F500:** Ενδείκνυται για συνδέσεις σε κυλινδρικά εξαρτήματα και σπειρώματα M14 έως M40 όπου απαιτείται μεγάλη δύναμη συγκράτησης. Συνιστάται για μόνιμες συνδέσεις σε δίκτυα αέρα, λαδιού και υδραυλικά κυκλώματα όπου συνήθως δεν απαιτείται αποσυναρμολόγηση κατά τις εργασίες συντήρησης.

**F2000:** Ισχύει ότι και στην F500 αλλά με εφαρμογή σε επιφάνειες με μεγαλύτερη διάμετρο και σπειρώματα μεγαλύτερα από 1". Στεγανοποιεί, ασφαρίζει και προστατεύει από τη διάβρωση.

| ΚΩΔΙΚΟΣ | ΤΥΠΟΣ/ΧΡΩΜΑ    | ΙΞΩΔΕΣ      | ΔΙΑΚΕΝΟ      | ΡΟΠΗ                       | ml     | ΤΙΜΗ    |
|---------|----------------|-------------|--------------|----------------------------|--------|---------|
| 47072   | F150 / πράσινο | 150 c.p.s.  | 0,10 mm      | 200-250 kg/cm <sup>2</sup> | 50 ml  | 8,00 €  |
| 47074   | F400 / πράσινο | 350 c.p.s.  | 0,03-0,15 mm | 150-250 kg/cm <sup>2</sup> | 50 ml  | 8,00 €  |
| 47076   | F500 / πράσινο | 600 c.p.s.  | 0,20 mm      | 120-250 kg/cm <sup>2</sup> | 50 ml  | 8,00 €  |
| 47078   | F2000 / μπλε   | 2000 c.p.s. | 0,30 mm      | 120-250 kg/cm <sup>2</sup> | 50 ml  | 8,00 €  |
| 47079   | F2000 / μπλε   | 2000 c.p.s. | 0,30 mm      | 120-250 kg/cm <sup>2</sup> | 250 ml | 18,00 € |

## Κόλλα Στεγανοποίησης



**823**  
Κόλλα με βάση το τεφλόν. Ενδείκνυται για όλα τα μεταλλικά σπειρώματα μη ακριβείας, καθώς και για εφαρμογές όπου απαιτείται αργή σκλήρυνση, παρατείνοντας έτσι το χρόνο επεξεργασίας για τυχόν ρυθμίσεις. Ιδανική για μη μόνιμες συνδέσεις αφού εξασφαλίζει μεγάλη ευκολία στην αποσυναρμολόγηση.

|             |                          |
|-------------|--------------------------|
| ΚΩΔΙΚΟΣ     | 47061                    |
| ΤΥΠΟΣ/ΧΡΩΜΑ | 823 / λευκό              |
| ΙΞΩΔΕΣ      | 2000 c.p.s.              |
| ΔΙΑΚΕΝΟ     | 0,30 mm                  |
| ΡΟΠΗ        | 30-50 kg/cm <sup>2</sup> |
| ml          | 50 ml                    |
| ΤΙΜΗ        | 8,00 €                   |

## ΧΡΗΣΕΙΣ

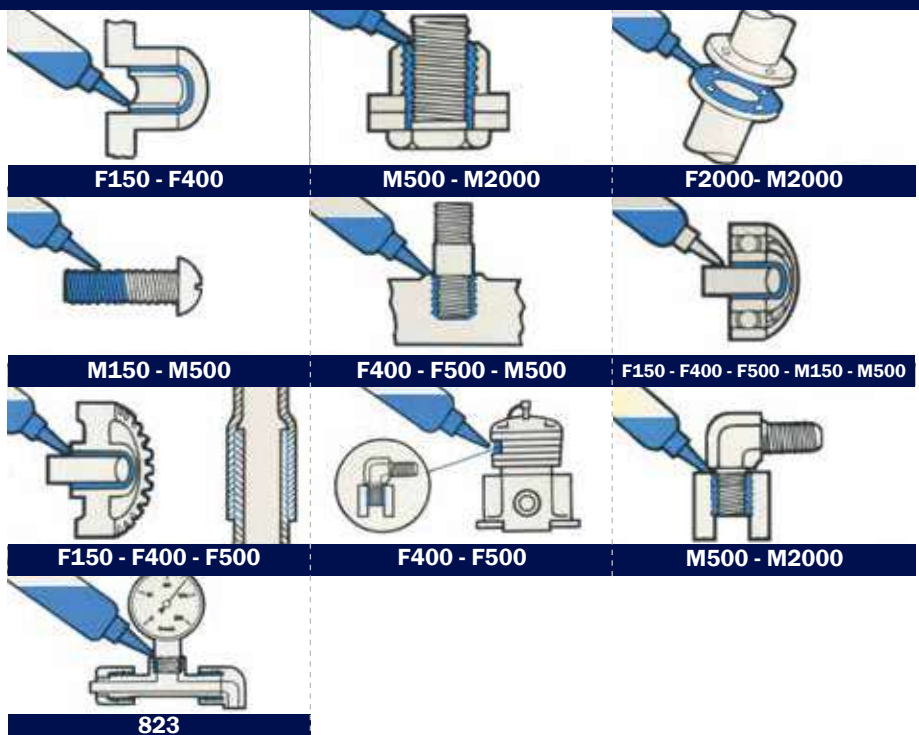

# Φίλτρα Κεφαλών

## Φίλτρα κεφαλής OIL FREE SILENT



| ΚΩΔΙΚΟΣ | ΤΥΠΟΣ | ΤΙΜΗ |
|---------|-------|------|
| 602501  | 1/4"  | 8 €  |
| 602502  | 1/2"  | 9 €  |

## Φίλτρα κεφαλής ΜΟΝΟΜΠΛΟΚ με σπειρώμα



| ΚΩΔΙΚΟΣ | ΤΥΠΟΣ          | ΤΙΜΗ |
|---------|----------------|------|
| 44201   | 3/8" πλήρες    | 6 €  |
| 44245   | BT 3/8" πλήρες | 6 €  |

## Φίλτρο κεφαλής A30, A50, A56



| ΚΩΔΙΚΟΣ | ΤΥΠΟΣ       | ΤΙΜΗ |
|---------|-------------|------|
| 44205   | 3/8" πλήρες | 9 €  |

Διαστάσεις φίλτρου: 99x55x32mm

## Φίλτρο κεφαλής N2.8, N3, N4, DH2065



| ΚΩΔΙΚΟΣ | ΤΥΠΟΣ  | ΤΙΜΗ |
|---------|--------|------|
| 44206   | πλήρες | 11 € |

Διαστάσεις φίλτρου: 106x65x47mm

## Φίλτρα κεφαλής A60, A80



| ΚΩΔΙΚΟΣ | ΤΥΠΟΣ      | ΤΙΜΗ |
|---------|------------|------|
| 44211   | εσωτερικό* | 8 €  |
| 44212   | πλήρες     | 16 € |

\*Διαστ. εσωτερικού στοιχείου: 70x50x50mm

## Φίλτρο κεφαλής A100, A120, A200



| ΚΩΔΙΚΟΣ | ΤΥΠΟΣ      | ΤΙΜΗ |
|---------|------------|------|
| 44214   | εσωτερικό* | 13 € |

\*Διαστ. εσωτερικού στοιχείου: 70x49x130mm

## Φίλτρα κεφαλής N5, N6, N10



| ΚΩΔΙΚΟΣ | ΤΥΠΟΣ     | ΤΙΜΗ |
|---------|-----------|------|
| 44220   | εσωτερικό | 8 €  |
| 44217   | πλήρες    | 20 € |

## Φίλτρα κεφαλής ΣΤΡΟΓΓΥΛΟ με σπείρωμα



| ΚΩΔΙΚΟΣ | ΤΥΠΟΣ       | ΤΙΜΗ |
|---------|-------------|------|
| 44224*  | 1/2" πλήρες | 13 € |
| 44225   | 1" πλήρες   | 19 € |

\* κατάλληλο για κεφαλή ZA65

## Φίλτρα κεφαλής C16, C22, C34, C36



| ΚΩΔΙΚΟΣ | ΤΥΠΟΣ      | ΤΙΜΗ |
|---------|------------|------|
| 44227   | εσωτερικό* | 9 €  |
| 44228   | πλήρες     | 24 € |

\*Διαστ. εσωτερικού στοιχείου: Ø75x48mm

## Φίλτρα κεφαλής C50, C56, C60, C100, C120



| ΚΩΔΙΚΟΣ  | ΤΥΠΟΣ          | ΤΙΜΗ |
|----------|----------------|------|
| 1. 44229 | εσωτερικό*     | 14 € |
| 2. 44230 | πλήρες C50-C60 | 38 € |
| 3. 44231 | πλήρες C100    | 48 € |
| 4. 44234 | πλήρες C120    | 48 € |

\*Διαστ. εσωτερικού στοιχείου: Ø100x70mm

## Φίλτρα κεφαλής "εξάγωνο" K17, K25, K28, K30, K50



| ΚΩΔΙΚΟΣ | ΤΥΠΟΣ      | ΤΙΜΗ |
|---------|------------|------|
| 44232   | εσωτερικό* | 16 € |
| 44233   | πλήρες     | 48 € |

\*Διαστ. εσωτερικού στοιχείου: Ø75x135mm

## Φίλτρο κεφαλής MK102



| ΚΩΔΙΚΟΣ | ΤΥΠΟΣ  | ΤΙΜΗ |
|---------|--------|------|
| 44244   | πλήρες | 12 € |

\*Διαστ. εσωτερικού στοιχείου: Ø70x42x40mm

## Φίλτρο κεφαλής MK94B, MK13, MK101, MK103, MK113



| ΚΩΔΙΚΟΣ | ΤΥΠΟΣ  | ΤΙΜΗ |
|---------|--------|------|
| 44238   | πλήρες | 13 € |

## Φίλτρα κεφαλής BK14, BK19, BK20, BK120



| ΚΩΔΙΚΟΣ | ΤΥΠΟΣ      | ΤΙΜΗ |
|---------|------------|------|
| 44236   | εσωτερικό* | 14 € |
| 44235   | πλήρες     | 35 € |

\*Διαστ. εσωτερικού στοιχείου: Ø87x70mm

## Φίλτρο κεφαλής BK114, BK119



| ΚΩΔΙΚΟΣ | ΤΥΠΟΣ  | ΤΙΜΗ |
|---------|--------|------|
| 44242   | πλήρες | 52 € |



| ΚΩΔΙΚΟΣ | ΠΕΡΙΓΡΑΦΗ                                                                    | ΤΙΜΗ     |
|---------|------------------------------------------------------------------------------|----------|
| 44061   | Καρυδάκια 1/2" CR-V (Σετ 10 τεμ.: 10, 11, 12, 13, 15, 17, 19, 21, 22, 24 mm) | 24,00 €  |
| 44062   | Καρυδάκια 1/2" CR. MO (Σετ 9 τεμ.: 11, 12, 13, 14, 16, 17, 19, 21, 22 mm)    | 41,00 €  |
| 44064   | Καρυδάκια 3/4" CR. MO (Σετ 8 τεμ.: 26, 27, 29, 30, 32, 35, 36, 38 mm)        | 95,00 €  |
| 44066   | Καρυδάκια 1" CR. MO (Σετ 5 τεμ.: 32, 35, 36, 38, 41 mm)                      | 112,00 € |
| 44067   | Καρυδάκια 1" CR. MO (Σετ 9 τεμ.: 24, 27, 30, 32, 35, 38, 41, 46, 50 mm)      | 207,00 € |
| 44071   | Προέκταση 1/2"x75 mm CR.MO                                                   | 5,80 €   |
| 44072   | Προέκταση 1/2"x125 mm CR.MO                                                  | 6,35 €   |
| 44074   | Προέκταση 3/4"x150 mm CR.MO                                                  | 24,00 €  |
| 44075   | Προέκταση 3/4"x200 mm CR.MO                                                  | 24,00 €  |
| 44077   | Προέκταση 1"x200 mm CR.MO                                                    | 46,00 €  |
| 44079   | Συστολή 3/4"x1/2" CR.MO                                                      | 9,50 €   |
| 44080   | Συστολή 1"x3/4" CR.MO                                                        | 20,70 €  |



| ΚΩΔΙΚΟΣ | ΠΕΡΙΓΡΑΦΗ                                             | ΤΙΜΗ    |
|---------|-------------------------------------------------------|---------|
| 44014   | Δίσκος 6" έκκεντρου αεροτριβείου                      | 10,35 € |
| 48587   | Δίσκος 6" VELCRO έκκεντρου αεροτριβείου               | 22,00 € |
| 48585   | Δίσκος 6" έκκεντρου απορροφητικού αεροτριβείου        | 38,00 € |
| 48584   | Δίσκος 6" VELCRO έκκεντρου απορροφητικού αεροτριβείου | 44,00 € |
| 44015   | Πλάκα 92x168 mm παλινδρομικού αεροτριβείου            | 6,90 €  |
| 44034   | Πλάκα 70x445 mm ράσπας, αλουμίνιο                     | 29,90 € |
| 48501   | Βάση στήριξης εξαρτημάτων αεροτριβείου 2"             | 5,20 €  |
| 48505   | Δίσκος λείανσης 2" (GR 80) Σετ 10 τεμ.                | 10,40 € |
| 48506   | Δίσκος λείανσης 2" (GR 100) Σετ 10 τεμ.               | 10,40 € |
| 48507   | Δίσκος λείανσης 2" (GR 120) Σετ 10 τεμ.               | 10,40 € |
| 48508   | Δίσκος 2", προπαρασκευής επιφανειών Σετ 3 τεμ.        | 6,90 €  |
| 48502   | Σμυριδοταινία 10x330 (GR 80)                          | 1,70 €  |
| 48503   | Σμυριδοταινία 10x330 (GR 100)                         | 1,70 €  |
| 48504   | Σμυριδοταινία 10x330 (GR 120)                         | 1,70 €  |
| 48586   | Δίσκος κοπής 3" (για κοφτάκι)                         | 1,70 €  |



| ΚΩΔΙΚΟΣ | ΠΕΡΙΓΡΑΦΗ                                            | ΤΙΜΗ    |
|---------|------------------------------------------------------|---------|
| 48593   | Κοπίδι αεροκόπιδου, 180 mm, εξάγωνο (2cm)            | 6,90 €  |
| 44020   | Κοπίδι αεροκόπιδου, 180 mm, πλατύ, εξάγωνο (4cm)     | 10,30 € |
| 48592   | Βελόνι αεροκόπιδου, 180 mm, εξάγωνο                  | 6,90 €  |
| 48594   | Σχιστικό αεροκόπιδου, μονής ακμής, 180 mm, εξάγωνο   | 6,90 €  |
| 48595   | Σχιστικό αεροκόπιδου, τριπλής ακμής, 180 mm, εξάγωνο | 6,90 €  |
| 44010   | Σετ 5 κοπιδιών διάφορα εξάγωνα 180 mm                | 21,85 € |
| 44021   | Κοπίδι αεροκόπιδου, 180 mm, χούφτα, εξάγωνο          | 12,60 € |
| 44008   | Ελατήριο αεροκόπιδου απλό                            | 1,50 €  |
| 44031   | Τσοκ αεροκόπιδου αυτόματο (καταργεί το ελατήριο)     | 13,80 € |



| ΚΩΔΙΚΟΣ | ΠΕΡΙΓΡΑΦΗ                                                                                                               | ΤΙΜΗ    |
|---------|-------------------------------------------------------------------------------------------------------------------------|---------|
| 44032   | Εξάρτημα ματσακόνι με 19 βελόνες για αεροκόπιδο (τοποθετείται στο αεροκόπιδο και το μετατρέπει σε ματσακόνι με βελόνες) | 50,60 € |
| 44044   | Σετ 19 βελόνες (ανταλλακτικό) για ματσακόνι (3x180mm)                                                                   | 13,80 € |



| ΚΩΔΙΚΟΣ | ΠΕΡΙΓΡΑΦΗ                            | ΤΙΜΗ    |
|---------|--------------------------------------|---------|
| 48596   | Κοπίδι σκαπτικού μικρού εξάγωνο      | 16,70 € |
| 48597   | Βελόνι σκαπτικού μικρού εξάγωνο      | 16,70 € |
| 48598   | Κοπίδι σκαπτικού μεγάλου εξάγωνο     | 18,40 € |
| 48599   | Βελόνι σκαπτικού μεγάλου εξάγωνο     | 18,40 € |
| 44049   | Ελατήριο σκαπτικού μικρού για καλέμι | 10,40 € |
| 44063   | Ελατήριο σκαπτικού μικρού για βελόνι | 10,40 € |



| ΚΩΔΙΚΟΣ   | ΠΕΡΙΓΡΑΦΗ                        | ΤΙΜΗ    |
|-----------|----------------------------------|---------|
| 1. 44096  | Σεγάκι σέγας                     | 2,90 €  |
| 2. 48590  | Σεγάκι σέγας - λίμα 18Τ          | 2,90 €  |
| 3. 48591  | Σεγάκι σέγας - λίμα 32Τ          | 2,90 €  |
| 4. 44083  | Λιμάκια (σετ 5 τεμ.)             | 23,00 € |
| 5. 44081  | Τρυπανάκι Ξεπονταριστή Ø 6,5 mm  | 24,00 € |
| 6. 44097  | Τρυπανάκι Ξεπονταριστή Ø 8 mm    | 16,00 € |
| 7. 41909  | Ελαιωτήρας αεροεργαλείων         | 6,90 €  |
| 8. 44094  | Βεντούζα διπλή                   | 44,00 € |
| 9. 44099  | Ιμάντας                          | 9,80 €  |
| 10. 44093 | Μαχαίρια αποκολλητή (σετ 5 τεμ.) | 83,00 € |
| 11. 44065 | Λεπίδι ίσιο 57mm                 | 14,00 € |
| 12. 44068 | Λεπίδι ίσιο 90mm                 | 23,00 € |
| 13. 44069 | Λεπίδι γυριστό 18mm              | 18,40 € |
| 14. 44029 | Τροχιστικό                       | 20,00 € |
| 15. 44070 | Κεφαλή με μαχαίρια               | 44,85 € |

Για πριτσιναδόρο  
ΚΩΔ.: 42763



| ΚΩΔΙΚΟΣ | Ø   | ΤΙΜΗ   |
|---------|-----|--------|
| 48564   | 2,4 | 2,90 € |
| 48565   | 3,2 | 2,90 € |
| 48566   | 4,0 | 2,90 € |
| 48567   | 4,8 | 2,90 € |

Για πριτσιναδόρο  
ΚΩΔ.: 42764



| ΚΩΔΙΚΟΣ | Ø   | ΤΙΜΗ   |
|---------|-----|--------|
| 48569   | 3,2 | 3,50 € |
| 48570   | 4,0 | 3,50 € |
| 48571   | 4,8 | 3,50 € |

Για πριτσιναδόρο  
ΚΩΔ.: 42765



| ΚΩΔΙΚΟΣ | Ø   | ΤΙΜΗ   |
|---------|-----|--------|
| 48582   | 2,4 | 4,00 € |
| 48583   | 3,2 | 4,00 € |
| 48588   | 4,0 | 4,00 € |
| 48589   | 4,8 | 4,00 € |

# Εξαρτήματα Αεροεργαλείων



| ΚΩΔΙΚΟΣ | ΠΕΡΙΓΡΑΦΗ                                           | ΤΙΜΗ |
|---------|-----------------------------------------------------|------|
| 48546   | Δίσκος 6" έκκεντρου αεροτριβείου KPT-43L            | 22 € |
| 48547   | Δίσκος 6" αεροτριβείου KPT-161 DA                   | 55 € |
| 48548   | Δίσκος 6" απορροφητικού αεροτριβείου KPT-161 DAF    | 55 € |
| 48549   | Πλάκα 93x176 mm αεροτριβείου KPT-173                | 48 € |
| 48550   | Πλάκα 93x176 mm απορροφητικού αεροτριβείου KPT-173F | 52 € |



| ΚΩΔΙΚΟΣ | ΠΕΡΙΓΡΑΦΗ                                         | ΤΙΜΗ   |
|---------|---------------------------------------------------|--------|
| 48574   | Κοπίδι πλατύ 805H αεροκόπιδου εξάγωνο             | 21 €   |
| 48575   | Βελόνι 812H αεροκόπιδου εξάγωνο                   | 17 €   |
| 48576   | Κοπίδι 810H αεροκόπιδου εξάγωνο                   | 17 €   |
| 48577   | Κοπίδι 815H Ξεπονταρίσματος αεροκόπιδου εξάγωνο   | 20 €   |
| 48578   | Σχιστικό 816H λαμαρίνας αεροκόπιδου εξάγωνο       | 17 €   |
| 48579   | Σχιστικό 807H λουκιών αεροκόπιδου εξάγωνο         | 22 €   |
| 48526   | Κοπίδι 810R αεροκόπιδου στρογγυλό                 | 14 €   |
| 48527   | Κοπίδι 815R Ξεπονταρίσματος αεροκόπιδου στρογγυλό | 14 €   |
| 48528   | Σχιστικό 816R λαμαρίνας αεροκόπιδου στρογγυλό     | 15 €   |
| 48529   | Σχιστικό 807R λουκιών αεροκόπιδου στρογγυλό       | 17 €   |
| 48540   | Ελατήριο αεροκόπιδου KPT-52/52H                   | 7,50 € |



| ΚΩΔΙΚΟΣ | ΠΕΡΙΓΡΑΦΗ                         | ΤΙΜΗ |
|---------|-----------------------------------|------|
| 48534   | Βελόνι σκαπτικού KPT-NCOS εξάγωνο | 21 € |
| 48535   | Κοπίδι σκαπτικού KPT-NCOS εξάγωνο | 23 € |
| 48544   | Ελατήριο σκαπτικού KPT-NCOS       | 17 € |
| 48537   | Βελόνι σκαπτικού KPT-NC2S εξάγωνο | 24 € |
| 48538   | Κοπίδι σκαπτικού KPT-NC2S εξάγωνο | 24 € |
| 48545   | Ελατήριο σκαπτικού KPT-NC2S       | 17 € |



| ΚΩΔΙΚΟΣ | ΠΕΡΙΓΡΑΦΗ                                   | ΤΙΜΗ |
|---------|---------------------------------------------|------|
| 48530   | ΚΟΠΙΔΙ ΕΥΣΤΡΑΣ ΚΡΤ-F2                       | 21 € |
| 48531   | ΚΟΠΙΔΙ ΕΥΣΤΡΑΣ ΚΡΤ-F4, ΚΡΤ-F6               | 21 € |
| 48532   | ΣΕΤ 19 ΤΕΜ. ΒΕΛΟΝΕΣ ΓΙΑ ΜΑΤΣΑΚΟΝΙ (3x180mm) | 26 € |
| 48541   | ΤΣΟΚ ΕΥΣΤΡΑΣ F2                             | 31 € |
| 48542   | ΤΣΟΚ ΕΥΣΤΡΑΣ F4                             | 22 € |
| 48543   | ΤΣΟΚ ΕΥΣΤΡΑΣ F6                             | 21 € |



| ΚΩΔΙΚΟΣ | ΠΕΡΙΓΡΑΦΗ                        | ΤΙΜΗ |
|---------|----------------------------------|------|
| 48556   | ΣΕΤ 10 ΤΕΜ. ΣΕΓΑΚΙΑ 10Τ ΞΥΛΟΥ    | 51 € |
| 48557   | ΣΕΤ 10 ΤΕΜ. ΣΕΓΑΚΙΑ 32Τ ΒΙ ΜΕΤΑΛ | 51 € |
| 48558   | ΣΕΤ 3 ΤΕΜ. ΛΙΜΑΚΙΑ               | 26 € |



| ΚΩΔΙΚΟΣ  | ΠΕΡΙΓΡΑΦΗ                      | ΤΙΜΗ    |
|----------|--------------------------------|---------|
| 1. 48561 | ΤΣΟΚ 6mm ΤΡΟΧΟΥ ΦΛΕΞΙΜΠΛ       | 15 €    |
| 2. 48551 | ΜΠΕΚ ΠΡΙΤΣΙΝΑΔΟΡΟΥ ΑΕΡΟΣ 3,2mm | 11,50 € |
| 2. 48552 | ΜΠΕΚ ΠΡΙΤΣΙΝΑΔΟΡΟΥ ΑΕΡΟΣ 4,0mm | 11,50 € |
| 2. 48553 | ΜΠΕΚ ΠΡΙΤΣΙΝΑΔΟΡΟΥ ΑΕΡΟΣ 4,8mm | 11,50 € |



02



**ΗΛΕΚΤΡΙΚΑ ΕΡΓΑΛΕΙΑ  
& ΕΡΓΑΛΕΙΑ ΜΠΑΤΑΡΙΑΣ**

## ΕΠΑΝΑΦΟΡΤΙΖΟΜΕΝΟ ΚΑΤΣΑΒΙΔΙ 3,6 VOLT

**3.6 V**  
**1.3 Ah**



- ✓ Ευέλικτο (compact με 6+1 ρυθμίσεις ροπής)
- ✓ Πολυμορφικό (μετατροπή του από γωνιακό σε ευθύ κατσαβίδι)
- ✓ Εργονομικό (αντιολισθητική λαβή, λυχνία εργασίας ένδειξη κατάστασης μπαταρίας)
- ✓ Με φακό LED στο κάτω άκρο

|                              |                |
|------------------------------|----------------|
| <b>ΚΩΔΙΚΟΣ</b>               | <b>63431</b>   |
| <b>ΤΑΣΗ (V)</b>              | 3.6 V          |
| <b>ΧΩΡΗΤ. ΜΠΑΤΑΡΙΑΣ (Ah)</b> | 1,3 Ah         |
| <b>ΡΥΘΜΙΣΕΙΣ ΡΟΠΗΣ</b>       | 6              |
| <b>ΤΣΟΚ</b>                  | 1/4"           |
| <b>ΣΤΡΟΦΕΣ (rpm)</b>         | 200            |
| <b>ΧΡΟΝΟΣ ΦΟΡΤΙΣΗΣ (h)</b>   | 3-5            |
| <b>ΡΟΠΗ (N.M)</b>            | 3              |
| <b>ΔΙΑΣΤΑΣΕΙΣ ΣΥΣΚ. (mm)</b> | 237 x 70 x 214 |
| <b>ΒΑΡΟΣ (Κ/Μ) (kg)</b>      | 0,45 / 1,4     |
| <b>ΤΙΜΗ</b>                  | <b>33 €</b>    |

Συνοδεύεται με 43 εξαρτήματα



μετατροπή από γωνιακό σε ευθύ κατσαβίδι

## ΚΡΟΥΣΤΙΚΑ ΔΡΑΠΑΝΟΚΑΤΣΑΒΙΔΑ ΛΙΘΙΟΥ 10,8 VOLT

**10.8 V**  
**1.5 Ah**

κωδ. 633074  
με μια  
μπαταρία

κωδ. 63432  
με δύο  
μπαταρίες



- ✓ Κρουστικό 10,8V
- ✓ Ηλεκτρονικό δεξι-αριστερό
- ✓ Ταχυσόκ 10mm
- ✓ Μπαταρία λιθίου 10.8V 1,5Ah
- ✓ Με ταχυφορτιστή

|                                    |                       |
|------------------------------------|-----------------------|
| <b>ΚΩΔΙΚΟΣ</b>                     | <b>633074   63432</b> |
| <b>ΤΑΣΗ (V)</b>                    | 10.8                  |
| <b>ΣΤΡΟΦΕΣ (rpm)</b>               | 0-350 / 0-1300        |
| <b>ΙΣΧΥΣ ΚΡΟΥΣΗΣ (bpm)</b>         | 0-5250 / 0-19500      |
| <b>ΡΥΘΜΙΣΕΙΣ ΡΟΠΗΣ</b>             | 20 (+2 ταχύτητες)     |
| <b>ΡΟΠΗ (N.M)</b>                  | 27                    |
| <b>ΤΣΟΚ (mm)</b>                   | 10                    |
| <b>ΔΙΑΤΡΗΣΗ ΑΤΣΑΛΙ / ΞΥΛΟ (mm)</b> | Ø10 / Ø18             |
| <b>ΔΙΑΣΤΑΣΕΙΣ ΣΥΣΚ. (mm)</b>       | 90 x 245 x 320        |
| <b>ΒΑΡΟΣ (ΧΩΡΙΣ/ΜΕ ΜΠΑΤ.) (kg)</b> | 0,91 / 1,1            |
| <b>ΒΑΡΟΣ ΣΥΣΚΕΥΑΣΙΑΣ (kg)</b>      | 2,5   2,7             |
| <b>ΤΙΜΗ</b>                        | <b>84 €   110 €</b>   |

Συνοδεύονται με βαλιτσάκι μεταφοράς και 13 εξαρτήματα

## ΣΕΤ ΚΡΟΥΣΤΙΚΟ ΔΡΑΠΑΝΟΚΑΤΣΑΒΙΔΟ ΛΙΘΙΟΥ + ΠΑΛΜΙΚΟ ΚΑΤΣΑΒΙΔΙ ΛΙΘΙΟΥ 10,8 VOLT - 2 x 2 Ah

**10.8 V**  
**2.0 Ah**

με δύο  
μπαταρίες



- ✓ 2 μπαταρίες λιθίου 10.8V 2Ah
- ✓ Με ταχυφορτιστή
- ✓ Με λυχνία εργασίας

|                                    |                            |                   |
|------------------------------------|----------------------------|-------------------|
| <b>ΚΩΔΙΚΟΣ ΣΕΤ</b>                 | <b>63479</b>               |                   |
|                                    | ΚΡΟΥΣΤΙΚΟ ΔΡΑΠΑΝΟΚΑΤΣΑΒΙΔΟ | ΠΑΛΜΙΚΟ ΚΑΤΣΑΒΙΔΙ |
| <b>ΤΑΣΗ (V)</b>                    | 10.8                       | 10.8              |
| <b>ΣΤΡΟΦΕΣ (rpm)</b>               | 0-350 / 0-1300             | 0-2000            |
| <b>ΙΣΧΥΣ ΚΡΟΥΣΗΣ (bpm)</b>         | 0-5250 / 0-19500           | 0-3000            |
| <b>ΡΥΘΜΙΣΕΙΣ ΡΟΠΗΣ</b>             | 20 (+2 ταχύτητες)          | -                 |
| <b>ΡΟΠΗ (N.M)</b>                  | 27                         | 90                |
| <b>ΤΣΟΚ (mm)</b>                   | 10                         | 1/4"              |
| <b>ΔΙΑΤΡΗΣΗ ΑΤΣΑΛΙ/ΞΥΛΟ (mm)</b>   | Ø10 / Ø18                  | -                 |
| <b>ΒΑΡΟΣ (ΧΩΡΙΣ/ΜΕ ΜΠΑΤ.) (kg)</b> | 0,91 / 1,1                 | 0,8 / 1,0         |
| <b>ΒΑΡΟΣ ΣΥΣΚΕΥΑΣΙΑΣ (kg)</b>      | 3,6                        |                   |
| <b>ΔΙΑΣΤΑΣΕΙΣ ΣΥΣΚ. (mm)</b>       | 130 x 300 x 380            |                   |
| <b>ΤΙΜΗ</b>                        | <b>182 €</b>               |                   |

Συνοδεύεται με βαλιτσάκι μεταφοράς και 17 εξαρτήματα

## ΚΡΟΥΣΤΙΚΑ ΔΡΑΠΑΝΟΚΑΤΣΑΒΙΔΑ ΛΙΘΙΟΥ 2 ΤΑΧΥΤΗΤΩΝ 18 VOLT

**18 V**  
**2.0 Ah** κωδ. 633075  
με μια μπαταρία

**18 V**  
**2.0 Ah** κωδ. 63433  
με δύο μπαταρίες

**18 V**  
**4.0 Ah** κωδ. 63434  
με δύο μπαταρίες



- ✓ 2 ταχύτητες
- ✓ 16 ρυθμίσεις ροπής
- ✓ Μπαταρία λιθίου με ενσωματωμένη ένδειξη φόρτισης
- ✓ Μεταλλικό ταχυσόκο 13mm
- ✓ Με ταχυφορτιστή
- ✓ Λυχνία εργασίας

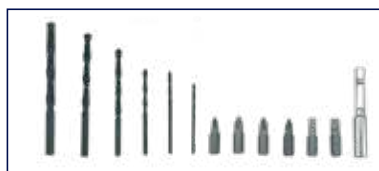

Συνοδεύονται με βαλιτσάκι μεταφοράς και 13 εξαρτήματα

| ΚΩΔΙΚΟΣ                         | 633075            | 63433        | 63434        |
|---------------------------------|-------------------|--------------|--------------|
| ΤΑΣΗ (V)                        | 18 / 2.0 Ah       | 18 / 2.0 Ah  | 18 / 4.0 Ah  |
| ΣΤΡΟΦΕΣ (rpm)                   | 0-350 / 0-1200    |              |              |
| ΙΣΧΥΣ ΚΡΟΥΣΗΣ (brpm)            | 0-19200           |              |              |
| ΡΥΘΜΙΣΕΙΣ ΡΟΠΗΣ                 | 16 (+2 ταχύτητες) |              |              |
| ΡΟΠΗ (N.M)                      | 35                |              |              |
| ΤΣΟΚ (mm)                       | 13                |              |              |
| ΔΙΑΤΡΗΣΗ ΣΕ                     |                   |              |              |
| ΑΤΣΑΛΙ / ΤΟΙΧΟΠΟΙΪΑ / ΞΥΛΟ (mm) | Ø13 / Ø13 / Ø38   |              |              |
| ΔΙΑΣΤ. ΣΥΣΚ. (mm)               | 110x325x415       | 110x325x415  | 110x330x420  |
| ΒΑΡΟΣ (ΧΩΡΙΣ ΜΠΑΤΑΡΙΑ) (kg)     | 1,3               |              |              |
| ΒΑΡΟΣ ΣΥΣΚΕΥΑΣΙΑΣ (kg)          | 3,48              | 3,9          | 4,4          |
| ΤΙΜΗ                            | <b>121 €</b>      | <b>165 €</b> | <b>220 €</b> |

## BRUSHLESS ΚΡΟΥΣΤΙΚΟ ΔΡΑΠΑΝΟΚΑΤΣΑΒΙΔΟ ΛΙΘΙΟΥ 2 ΤΑΧΥΤΗΤΩΝ 18 VOLT - 2 x 4 Ah

**18 V**  
**4.0 Ah** **BRUSHLESS**

με δύο μπαταρίες



- ✓ Μοτέρ Brushless (χωρίς καρβουνάκια)
- ✓ 2 ταχύτητες
- ✓ 20 ρυθμίσεις ροπής
- ✓ 2 μπαταρίες λιθίου χωρητικ. 4.0Ah με ενσωματωμένη ένδειξη φόρτισης
- ✓ Μεταλλικό ταχυσόκο 13mm
- ✓ Με ταχυφορτιστή
- ✓ Λυχνία εργασίας



Συνοδεύεται με βαλιτσάκι μεταφοράς και 13 εξαρτήματα

| ΚΩΔΙΚΟΣ                        | 63435             |
|--------------------------------|-------------------|
| ΤΑΣΗ (V)                       | 18                |
| ΣΤΡΟΦΕΣ (rpm)                  | 0-500 / 0-1800    |
| ΙΣΧΥΣ ΚΡΟΥΣΗΣ (brpm)           | 0-28800           |
| ΡΥΘΜΙΣΕΙΣ ΡΟΠΗΣ                | 20 (+2 ταχύτητες) |
| ΡΟΠΗ (N.M)                     | 50                |
| ΤΣΟΚ (mm)                      | 13                |
| ΔΙΑΣΤΑΣΕΙΣ ΣΥΣΚ. (mm)          | 110 x 330 x 420   |
| ΒΑΡΟΣ (ΧΩΡΙΣ/ΜΕ ΜΠΑΤΑΡΙΑ) (kg) | 1,3 / 1,9         |
| ΒΑΡΟΣ ΣΥΣΚΕΥΑΣΙΑΣ (kg)         | 4,53              |
| ΤΙΜΗ                           | <b>264 €</b>      |

## ΣΕΤ ΚΡΟΥΣΤΙΚΟ ΔΡΑΠΑΝΟΚΑΤΣΑΒΙΔΟ ΛΙΘΙΟΥ + ΠΑΛΜΙΚΟ ΚΑΤΣΑΒΙΔΙ ΛΙΘΙΟΥ 18 VOLT - 2 x 2 Ah

**18 V**  
**2.0 Ah**

με δύο μπαταρίες



Συνοδεύεται με βαλιτσάκι μεταφοράς και 17 εξαρτήματα

- ✓ 2 μπαταρίες λιθίου 18V 2Ah με ενσωματωμένη ένδειξη φόρτισης ✓ Με ταχυφορτιστή
- ✓ Μεταλλικό ταχυσόκ 13mm (στο κρουστικό δράπανο)
- ✓ Λυχνία εργασίας

| ΚΩΔΙΚΟΣ ΣΕΤ                 | 63468                      |                   |
|-----------------------------|----------------------------|-------------------|
|                             | ΚΡΟΥΣΤΙΚΟ ΔΡΑΠΑΝΟΚΑΤΣΑΒΙΔΟ | ΠΑΛΜΙΚΟ ΚΑΤΣΑΒΙΔΙ |
| ΤΑΣΗ (V)                    | 18                         | 18                |
| ΣΤΡΟΦΕΣ (rpm)               | 0-350 / 0-1200             | 0-2000            |
| ΙΣΧΥΣ ΚΡΟΥΣΗΣ (bpm)         | 0-19200                    | 0-3000            |
| ΡΥΘΜΙΣΕΙΣ ΡΟΠΗΣ             | 16 (+2 ταχύτητες)          | -                 |
| ΡΟΠΗ (N.M)                  | 35                         | 150               |
| ΤΣΟΚ (mm)                   | 13                         | 1/4"              |
| ΒΑΡΟΣ (ΧΩΡΙΣ/ΜΕ ΜΠΑΤ.) (kg) | 1,3 / 1,67                 | 1,1 / 1,48        |
| ΒΑΡΟΣ ΣΥΣΚΕΥΑΣΙΑΣ (kg)      | 5,42                       |                   |
| ΔΙΑΣΤΑΣΕΙΣ ΣΥΣΚ. (mm)       | 110 x 345 x 470            |                   |
| ΤΙΜΗ                        | <b>231 €</b>               |                   |

## BRUSHLESS ΣΕΤ ΚΡΟΥΣΤΙΚΟ ΔΡΑΠΑΝΟΚΑΤΣΑΒΙΔΟ ΛΙΘΙΟΥ + ΠΑΛΜΙΚΟ ΚΑΤΣΑΒΙΔΙ ΛΙΘΙΟΥ 18 VOLT - 2 x 4 Ah

**18 V**  
**4.0 Ah**

**BRUSHLESS**

με δύο μπαταρίες



Συνοδεύεται με βαλιτσάκι μεταφοράς και 17 εξαρτήματα

- ✓ Μοτέρ Brushless (χωρίς καρβουνάκια)
- ✓ 2 μπαταρίες λιθίου 18V 4.0Ah με ενσωματωμένη ένδειξη φόρτισης ✓ Με ταχυφορτιστή
- ✓ Μεταλλικό ταχυσόκ 13mm ✓ Λυχνία εργασίας

| ΚΩΔΙΚΟΣ ΣΕΤ                 | 63436                      |                   |
|-----------------------------|----------------------------|-------------------|
|                             | ΚΡΟΥΣΤΙΚΟ ΔΡΑΠΑΝΟΚΑΤΣΑΒΙΔΟ | ΠΑΛΜΙΚΟ ΚΑΤΣΑΒΙΔΙ |
| ΤΑΣΗ (V)                    | 18                         | 18                |
| ΣΤΡΟΦΕΣ (rpm)               | 0-500 / 0-1800             | 0-2200            |
| ΙΣΧΥΣ ΚΡΟΥΣΗΣ (bpm)         | 0-28800                    | 0-3300            |
| ΡΥΘΜΙΣΕΙΣ ΡΟΠΗΣ             | 20 (+2 ταχύτητες)          | -                 |
| ΡΟΠΗ (N.M)                  | 50                         | 180               |
| ΤΣΟΚ (mm)                   | 13                         | 1/4"              |
| ΒΑΡΟΣ (ΧΩΡΙΣ/ΜΕ ΜΠΑΤ.) (kg) | 1,3 / 1,97                 | 1,1 / 1,77        |
| ΒΑΡΟΣ ΣΥΣΚΕΥΑΣΙΑΣ (kg)      | 5,97                       |                   |
| ΔΙΑΣΤΑΣΕΙΣ ΣΥΣΚ. (mm)       | 110 x 345 x 470            |                   |
| ΤΙΜΗ                        | <b>374 €</b>               |                   |

## BRUSHLESS ΜΠΟΥΛΟΝΟΚΛΕΙΔΑ 18 VOLT

**18 V**  
**4.0 Ah**

**BRUSHLESS**

Με 5 επιλογές ροπής



Συνοδεύονται με 4 καρδιάκια (17,19,20,21) σε βαλιτσάκι μεταφοράς

- ✓ Μοτέρ Brushless (χωρίς καρβουνάκια)
- ✓ 1 μπαταρία λιθίου χωρητικ. 4.0Ah με ενσωματωμένη ένδειξη φόρτισης ✓ Με ταχυφορτιστή ✓ Λυχνία εργασίας

| ΚΩΔΙΚΟΣ                     | 63449        | 633064       |
|-----------------------------|--------------|--------------|
| ΤΑΣΗ (V)                    | 18           | 18           |
| ΣΤΡΟΦΕΣ (rpm)               | 0-2200       | 0-2300       |
| ΙΣΧΥΣ ΚΡΟΥΣΗΣ (bpm)         | 0-3300       | 0-3300       |
| ΡΟΠΗ (N.M)                  | 250          | 400          |
| ΔΙΑΣΤΑΣΕΙΣ ΣΥΣΚ. (mm)       | 110x330x420  | 110x330x420  |
| ΒΑΡΟΣ (ΧΩΡΙΣ/ΜΕ ΜΠΑΤ.) (kg) | 1,1 / 1,7    | 2,0 / 2,6    |
| ΒΑΡΟΣ ΣΥΣΚΕΥΑΣΙΑΣ (kg)      | 4,1          | 4,5          |
| ΤΙΜΗ                        | <b>198 €</b> | <b>242 €</b> |

## ΠΕΡΙΣΤΡΟΦΙΚΟ ΠΙΣΤΟΛΕΤΟ SDS PLUS 18 VOLT - 2 x 4 Ah

**18 V**  
**4.0 Ah** **BRUSHLESS**

με δύο μπαταρίες

- ✓ 4 λειτουργιών
- ✓ 2 μπαταρίες 4Ah 18V με ενσωματωμένη ένδειξη φόρτισης
- ✓ Με ταχυφορτιστή
- ✓ Λυχνία εργασίας



|                                      |                 |
|--------------------------------------|-----------------|
| ΚΩΔΙΚΟΣ                              | 633054          |
| ΤΑΣΗ (V)                             | 18              |
| ΣΤΡΟΦΕΣ (rpm)                        | 0-1200          |
| ΑΡΙΘΜΟΣ ΚΡΟΥΣΕΩΝ (bpm)               | 0-5300          |
| ΕΝΕΡΓΕΙΑ ΚΡΟΥΣΗΣ (Joule)             | 2,4             |
| ΔΙΑΤΡΗΣΗ ΑΤΣΑΛΙ / ΜΠΕΤΟΝ / ΞΥΛΟ (mm) | ∅13 / ∅26 / ∅30 |
| ΔΙΑΣΤΑΣΕΙΣ ΣΥΣΚ. (mm)                | 400 x 345 x 136 |
| ΒΑΡΟΣ (ΧΩΡΙΣ/ΜΕ ΜΠΑΤΑΡΙΑ) (kg)       | 2,7 / 3,4       |
| ΒΑΡΟΣ ΣΥΣΚΕΥΑΣΙΑΣ (kg)               | 7,25            |
| ΤΙΜΗ                                 | 275 €           |



Συνοδεύεται με 1 τσοκ δραπάνου με αντάπτορα SDS-PLUS, 3 τρυπανάκια, 1 καλέμι, 1 βελόνι σε βαλιτσάκι μεταφοράς

### ΑΝΤΑΛΛΑΚΤΙΚΑ ΕΞΑΡΤΗΜΑΤΑ



ΜΠΑΤΑΡΙΑ

ΚΩΔΙΚΟΣ 64285  
ΤΙΜΗ 61 €



ΦΟΡΤΙΣΤΗΣ

ΚΩΔΙΚΟΣ 64286  
ΤΙΜΗ 20 €

## ΓΩΝΙΑΚΟΙ ΤΡΟΧΟΙ 18 VOLT

**18 V**  
**4.0 Ah**

- ✓ Μπαταρία λιθίου χωρητικότητας 4.0Ah με ενσωματωμένη ένδειξη φόρτισης μπαταρίας
- ✓ Αλουμιένιο κιβώτιο γραναζιών
- ✓ Κλείδωμα δίσκου με μπουτόν
- ✓ Με ταχυφορτιστή



Συνοδεύεται με ταχυφορτιστή, 1 μπαταρία 18 V (4Ah), 1 δίσκο κοπής και 1 δίσκο λείανσης σε πρακτικό τσαντάκι μεταφοράς

|                                |                 |
|--------------------------------|-----------------|
| ΚΩΔΙΚΟΣ                        | 63437           |
| ΤΑΣΗ (V)                       | 18              |
| ΣΤΡΟΦΕΣ (rpm)                  | 8000            |
| ΣΠΕΙΡΩΜΑ ΑΞΟΝΑ                 | M14             |
| ΔΙΑΜΕΤΡΟΣ ΔΙΣΚΟΥ (mm)          | 115             |
| ΔΙΑΣΤΑΣΕΙΣ ΣΥΣΚ. (mm)          | 170 x 210 x 370 |
| ΒΑΡΟΣ (ΧΩΡΙΣ/ΜΕ ΜΠΑΤΑΡΙΑ) (kg) | 1,54 / 2,15     |
| ΒΑΡΟΣ ΣΥΣΚΕΥΑΣΙΑΣ (kg)         | 3,67            |
| ΤΙΜΗ                           | 182 €           |

**18 V**  
**4.0 Ah**

- ✓ Μοτέρ Brushless (χωρίς καρβουνάκια)
- ✓ Μπαταρία λιθίου χωρητικότητας 4.0Ah
- ✓ Ένδειξη φόρτισης μπαταρίας

**BRUSHLESS**



- ✓ Αλουμιένιο κιβώτιο γραναζιών
- ✓ Κλείδωμα δίσκου με μπουτόν
- ✓ Με ταχυφορτιστή

Συνοδεύεται με ταχυφορτιστή, 1 μπαταρία 18 V (4Ah), 1 δίσκο κοπής και 1 δίσκο λείανσης σε πρακτικό τσαντάκι μεταφοράς

|                                |                 |
|--------------------------------|-----------------|
| ΚΩΔΙΚΟΣ                        | 63450           |
| ΤΑΣΗ (V)                       | 18              |
| ΣΤΡΟΦΕΣ (rpm)                  | 8500            |
| ΣΠΕΙΡΩΜΑ ΑΞΟΝΑ                 | M14             |
| ΔΙΑΜΕΤΡΟΣ ΔΙΣΚΟΥ (mm)          | 115             |
| ΔΙΑΣΤΑΣΕΙΣ ΣΥΣΚ. (mm)          | 170 x 215 x 370 |
| ΒΑΡΟΣ (ΧΩΡΙΣ/ΜΕ ΜΠΑΤΑΡΙΑ) (kg) | 1,52 / 2,13     |
| ΒΑΡΟΣ ΣΥΣΚΕΥΑΣΙΑΣ (kg)         | 3,81            |
| ΤΙΜΗ                           | 209 €           |

## ΣΠΑΘΟΣΕΓΑ 18 VOLT

**18 V**  
**4.0 Ah**

- ✓ Με 1 μπαταρία 18V (4Ah) με ενσωματωμένη ένδειξη φόρτισης μπαταρίας
- ✓ Με ταχυφορτιστή
- ✓ Με σύστημα γρήγορης αλλαγής λαμών



|                                |                 |
|--------------------------------|-----------------|
| ΚΩΔΙΚΟΣ                        | 63453           |
| ΤΑΣΗ (V)                       | 18              |
| ΤΑΧΥΤΗΤΑ (spm)                 | 0 - 3000        |
| ΙΚΑΝΟΤΗΤΑ ΚΟΠΗΣ (ΞΥΛΟ) (mm)    | 100             |
| ΔΙΑΣΤΑΣΕΙΣ ΣΥΣΚ. (mm)          | 165 x 265 x 410 |
| ΒΑΡΟΣ (ΧΩΡΙΣ/ΜΕ ΜΠΑΤΑΡΙΑ) (kg) | 1,64 / 2,26     |
| ΒΑΡΟΣ ΣΥΣΚΕΥΑΣΙΑΣ (kg)         | 3,62            |
| ΤΙΜΗ                           | 182 €           |

Συνοδεύεται με 2 λάμες κοπής για ξύλο σε πρακτικό τσαντάκι μεταφοράς

## ΠΑΛΜΙΚΟ ΠΟΛΥΕΡΓΑΛΕΙΟ 10.8 VOLT

**10.8 V**  
**1.5 Ah**

- ✓ Με 2 μπαταρίες 10,8V (1,5Ah)
- ✓ Με ταχυφορτιστή



Συνοδεύεται με βασικό σετ εξαρτημάτων σε βαλιτσάκι μεταφοράς  
Για περισσότερα εξαρτήματα βλέπε σελ. 99

|                                |                |
|--------------------------------|----------------|
| ΚΩΔΙΚΟΣ                        | 63451          |
| ΤΑΣΗ (V)                       | 10.8           |
| ΤΑΧΥΤΗΤΑ (rpm)                 | 5000 - 15000   |
| ΓΩΝΙΑ ΤΑΛΑΝΤΩΣΗΣ               | 2.8°           |
| ΔΙΑΣΤΑΣΕΙΣ ΣΥΣΚ. (mm)          | 90 x 240 x 315 |
| ΒΑΡΟΣ (ΧΩΡΙΣ/ΜΕ ΜΠΑΤΑΡΙΑ) (kg) | 0,76 / 0,95    |
| ΒΑΡΟΣ ΣΥΣΚΕΥΑΣΙΑΣ (kg)         | 2,3            |
| ΤΙΜΗ                           | 105 €          |

Σετ εξαρτημάτων



## ΠΑΛΜΙΚΟ ΠΟΛΥΕΡΓΑΛΕΙΟ 18 VOLT

**18 V**  
**4.0 Ah**

- ✓ Με 1 μπαταρία 18V (4Ah) με ενσωματωμένη ένδειξη φόρτισης μπαταρίας
- ✓ Με ταχυφορτιστή



Συνοδεύεται με βασικό σετ εξαρτημάτων σε βαλιτσάκι μεταφοράς  
Για περισσότερα εξαρτήματα βλέπε σελ. 99

|                                |                 |
|--------------------------------|-----------------|
| ΚΩΔΙΚΟΣ                        | 63452           |
| ΤΑΣΗ (V)                       | 18              |
| ΤΑΧΥΤΗΤΑ (rpm)                 | 5000 - 15000    |
| ΓΩΝΙΑ ΤΑΛΑΝΤΩΣΗΣ               | 3.0°            |
| ΔΙΑΣΤΑΣΕΙΣ ΣΥΣΚ. (mm)          | 130 x 300 x 380 |
| ΒΑΡΟΣ (ΧΩΡΙΣ/ΜΕ ΜΠΑΤΑΡΙΑ) (kg) | 1,06 / 1,67     |
| ΒΑΡΟΣ ΣΥΣΚΕΥΑΣΙΑΣ (kg)         | 3,6             |
| ΤΙΜΗ                           | 138 €           |

Σετ εξαρτημάτων



# Επαγγελματικά Εργαλεία Μπαταρίας (SOLO: Χωρίς Μπαταρία & Φορτιστή)

## ΦΥΣΗΤΗΡΑΣ - ΑΝΑΡΡΟΦΗΤΗΡΑΣ 18 VOLT

**18 V**  
**solo**



|                            |                 |
|----------------------------|-----------------|
| ΚΩΔΙΚΟΣ                    | 633068          |
| ΤΑΧΥΤΗΤΑ ΡΟΗΣ ΑΕΡΑ (m/s) ≥ | 63,5            |
| ΑΝΑΡΡΟΦΗΣΗ (kPa) ≥         | 4,5             |
| ΔΙΑΣΤΑΣΕΙΣ ΣΥΣΚ. (mm)      | 270 x 185 x 230 |
| ΒΑΡΟΣ Κ/Μ (kg)             | 1,2 / 1,6       |
| ΤΙΜΗ                       | 53 €            |

- ✓ Αναδιπλούμενη χειρολαβή για εύκολη αποθήκευση
- ✓ Σακούλα συλλογής σκόνης

## ΣΚΟΥΠΑΚΙ 18 VOLT

**18 V**  
**solo**



|                       |                 |
|-----------------------|-----------------|
| ΚΩΔΙΚΟΣ               | 633067          |
| ΧΩΡΗΤΙΚ. ΚΑΔΟΥ (ml)   | 500             |
| ΑΝΑΡΡΟΦΗΣΗ (kPa) ≥    | 3,8             |
| ΔΙΑΣΤΑΣΕΙΣ ΣΥΣΚ. (mm) | 470 x 140 x 180 |
| ΒΑΡΟΣ Κ/Μ (kg)        | 0,9 / 1,65      |
| ΤΙΜΗ                  | 57 €            |



## ΕΚΚΕΝΤΡΟΣ ΑΛΟΙΦΑΔΟΡΟΣ 18 VOLT

**18 V**  
**solo**

**BRUSHLESS**

**NEO**



ΔΙΑΘΕΣΙΜΟ ΑΠΟ 5/2021

|                   |                 |
|-------------------|-----------------|
| ΚΩΔΙΚΟΣ           | 633084          |
| Ø ΔΙΣΚΟΥ (mm)     | 125             |
| ΤΑΧΥΤΗΤΑ (rpm)    | 2000 - 4800     |
| ΕΚΚΕΝΤΡΟ (mm)     | 15              |
| ΔΙΑΣΤ. ΣΥΣΚ. (mm) | 390 x 140 x 160 |
| ΒΑΡΟΣ Κ/Μ (kg)    | 1,86 / 2,5      |
| ΤΙΜΗ              | 125 €           |

## ΠΙΣΤΟΛΙ ΣΙΛΙΚΟΝΗΣ 18 VOLT

**18 V**  
**solo**

**NEO**



ΔΙΑΘΕΣΙΜΟ ΑΠΟ 5/2021

|                        |                |
|------------------------|----------------|
| ΚΩΔΙΚΟΣ                | 633083         |
| ΤΑΧΥΤΗΤΑ ΩΘΗΣΗΣ (mm/s) | 0,5 - 8        |
| ΔΥΝΑΜΗ ΩΘΗΣΗΣ (N)      | 2000           |
| ΣΩΛΗΝΑΡΙΟ (ml)         | 300            |
| ΔΙΑΣΤΑΣΕΙΣ ΣΥΣΚ. (mm)  | 465 x 72 x 280 |
| ΒΑΡΟΣ Κ/Μ (kg)         | 1,5 / 3,5      |
| ΤΙΜΗ                   | 77 €           |

## ΚΡΟΥΣΤΙΚΟ ΔΡΑΠΑΝΟΚΑΤΣΑΒΙΔΟ 18 VOLT

**18 V**  
**solo**

- ✓ Μεταλλικό κλιπ ζώνης
- ✓ Λυχνία εργασίας



|                              |                 |
|------------------------------|-----------------|
| <b>ΚΩΔΙΚΟΣ</b>               | <b>633013</b>   |
| <b>ΤΑΧΥΤΗΤΑ (rpm)</b>        | 0-350 / 0-1200  |
| <b>ΙΣΧΥΣ ΚΡΟΥΣΗΣ (bpm)</b>   | 0-19200         |
| <b>ΡΟΠΗ (N.m.)</b>           | 35              |
| <b>ΔΙΑΣΤΑΣΕΙΣ ΣΥΣΚ. (mm)</b> | 100 x 230 x 220 |
| <b>ΒΑΡΟΣ Κ/Μ (kg)</b>        | 1,3 / 1,5       |
| <b>ΤΙΜΗ</b>                  | <b>50 €</b>     |

## ΠΑΛΜΙΚΟ ΚΑΤΣΑΒΙΔΙ 18 VOLT

**18 V**  
**solo**

- ✓ Μεταλλικό κλιπ ζώνης
- ✓ Λυχνία εργασίας



|                             |                 |
|-----------------------------|-----------------|
| <b>ΚΩΔΙΚΟΣ</b>              | <b>633015</b>   |
| <b>ΣΤΡΟΦΕΣ (rpm)</b>        | 0-2000          |
| <b>ΙΣΧΥΣ ΚΡΟΥΣΗΣ (bpm)</b>  | 0-3000          |
| <b>ΡΟΠΗ (N.m.)</b>          | 150             |
| <b>ΤΣΟΚ ΓΡΗΓΟΡΗΣ ΑΠΑΣΦ.</b> | 1/4"            |
| <b>ΔΙΑΣΤ. ΣΥΣΚ. (mm)</b>    | 110 x 220 x 205 |
| <b>ΒΑΡΟΣ Κ/Μ (kg)</b>       | 1.1 / 1,3       |
| <b>ΤΙΜΗ</b>                 | <b>65 €</b>     |

## BRUSHLESS ΜΠΟΥΛΟΝΟΚΛΕΙΔΟ 18 V

**18 V**  
**solo**

**BRUSHLESS**

- ✓ Μεταλλικό κλιπ ζώνης
- ✓ Λυχνία εργασίας



|                              |                 |
|------------------------------|-----------------|
| <b>ΚΩΔΙΚΟΣ</b>               | <b>633014</b>   |
| <b>ΤΑΧΥΤΗΤΑ (rpm)</b>        | 0-2200          |
| <b>ΙΣΧΥΣ ΚΡΟΥΣΗΣ (bpm)</b>   | 0-3200          |
| <b>ΡΟΠΗ (N.m.)</b>           | 250             |
| <b>ΔΙΑΣΤΑΣΕΙΣ ΣΥΣΚ. (mm)</b> | 105 x 205 x 220 |
| <b>ΒΑΡΟΣ Κ/Μ (kg)</b>        | 1,1 / 1,4       |
| <b>ΤΙΜΗ</b>                  | <b>106 €</b>    |

## ΦΟΡΗΤΟ ΔΙΣΚΟΠΡΙΟΝΟ 18 VOLT

**18 V**  
**solo**



|                                 |                  |
|---------------------------------|------------------|
| <b>ΚΩΔΙΚΟΣ</b>                  | <b>633009</b>    |
| <b>ΤΑΧΥΤΗΤΑ (rpm)</b>           | 3650             |
| <b>ΔΙΑΜ. ΔΙΣΚΟΥ (mm)</b>        | 165x16x1,7 (24T) |
| <b>ΒΑΘΟΣ ΚΟΠΗΣ / ΓΩΝΙΑ (mm)</b> | 50/90°           |
| <b>ΔΙΑΣΤΑΣΕΙΣ ΣΥΣΚ. (mm)</b>    | 230 x 185 x 300  |
| <b>ΒΑΡΟΣ Κ/Μ (kg)</b>           | 2,8 / 3,2        |
| <b>ΤΙΜΗ</b>                     | <b>99 €</b>      |

Περιλαμβάνεται  
ο δίσκος κοπής

## ΣΕΓΑ 18 VOLT

**18 V**  
**solo**



|                              |                |
|------------------------------|----------------|
| <b>ΚΩΔΙΚΟΣ</b>               | <b>633010</b>  |
| <b>ΤΑΧΥΤΗΤΑ (spm)</b>        | 0-2500         |
| <b>ΙΚΑΝΟΤΗΤΑ ΚΟΠΗΣ</b>       |                |
| <b>ΞΥΛΟ / ΜΕΤΑΛΛΟ (mm)</b>   | 45 / 6         |
| <b>ΔΙΑΣΤΑΣΕΙΣ ΣΥΣΚ. (mm)</b> | 80 x 225 x 245 |
| <b>ΒΑΡΟΣ Κ/Μ (kg)</b>        | 1,1 / 2,0      |
| <b>ΤΙΜΗ</b>                  | <b>72 €</b>    |

## ΣΠΑΘΟΣΕΓΑ 18 VOLT

**18 V**  
**solo**



|                                  |                |
|----------------------------------|----------------|
| <b>ΚΩΔΙΚΟΣ</b>                   | <b>633016</b>  |
| <b>ΤΑΧΥΤΗΤΑ (spm)</b>            | 0-3000         |
| <b>ΙΚΑΝΟΤ. ΚΟΠΗΣ (ΞΥΛΟ) (mm)</b> | 100            |
| <b>ΔΙΑΣΤ. ΣΥΣΚ. (mm)</b>         | 90 x 225 x 370 |
| <b>ΒΑΡΟΣ Κ/Μ (kg)</b>            | 1,6 / 1,9      |
| <b>ΤΙΜΗ</b>                      | <b>77 €</b>    |

## ΦΑΚΟΣ ΕΡΓΑΣΙΑΣ 18 VOLT

**18 V**  
**solo**

- ✓ Περιστρεφόμενη κεφαλή 270°
- ✓ 7 προκαθορισμένες θέσεις 0°, 30°, 60°, 90°, 120°, 150°, 180°
- ✓ Διαθέτει γάντζο



|                          |                |
|--------------------------|----------------|
| <b>ΚΩΔΙΚΟΣ</b>           | <b>63480</b>   |
| <b>ΙΣΧΥΣ (W)</b>         | 3              |
| <b>ΔΙΑΣΤ. ΣΥΣΚ. (mm)</b> | 115 x 85 x 185 |
| <b>ΒΑΡΟΣ Κ/Μ (kg)</b>    | 0,4 / 0,6      |
| <b>ΤΙΜΗ</b>              | <b>19 €</b>    |

## ΠΡΟΒΟΛΕΑΣ 18 VOLT

**18 V**  
**solo**

- ✓ 1800 Lm
- ✓ Θερμοκρασία χρώματος 6000 K
- ✓ Περιστρεφόμενη κεφαλή 360°
- ✓ 3 μοτίβα φωτισμού



|                          |                 |
|--------------------------|-----------------|
| <b>ΚΩΔΙΚΟΣ</b>           | <b>633011</b>   |
| <b>ΙΣΧΥΣ (W)</b>         | 30              |
| <b>ΔΙΑΣΤ. ΣΥΣΚ. (mm)</b> | 250 x 260 x 220 |
| <b>ΒΑΡΟΣ Κ/Μ (kg)</b>    | 1,6 / 2,0       |
| <b>ΤΙΜΗ</b>              | <b>55 €</b>     |

## ΓΩΝΙΑΚΟΣ ΤΡΟΧΟΣ 18 VOLT

**18 V**  
**solo**

- ✓ Θήκη Κεφαλής Αλουμινίου
- ✓ Κλείδωμα Δίσκου



|                          |                 |
|--------------------------|-----------------|
| <b>ΚΩΔΙΚΟΣ</b>           | <b>63496</b>    |
| <b>ΤΑΧΥΤΗΤΑ (rpm)</b>    | 8000            |
| <b>ΣΠΕΙΡΩΜΑ ΑΞΟΝΑ</b>    | M14             |
| <b>Ø ΔΙΣΚΟΥ (mm)</b>     | 115             |
| <b>ΔΙΑΣΤ. ΣΥΣΚ. (mm)</b> | 120 x 135 x 330 |
| <b>ΒΑΡΟΣ Κ/Μ (kg)</b>    | 1,5 / 2,0       |
| <b>ΤΙΜΗ</b>              | <b>83 €</b>     |

## ΠΙΣΤΟΛΙ ΘΕΡΜΟΥ ΑΕΡΑ 18 VOLT

**18 V**  
**solo**

- ✓ Με φωτισμό LED
- ✓ Με βαλιτσάκι & εξαρτήματα



|                              |                |
|------------------------------|----------------|
| <b>ΚΩΔΙΚΟΣ</b>               | <b>633071</b>  |
| <b>ΠΑΡΟΧΗ ΑΕΡΑ (Lt./min)</b> | 200            |
| <b>ΘΕΡΜΟΚΡΑΣΙΑ (°C)</b>      | 550            |
| <b>ΔΙΑΣΤ. ΣΥΣΚ. (mm)</b>     | 170 x 80 x 215 |
| <b>ΒΑΡΟΣ Κ/Μ (kg)</b>        | 0,6 / 0,8      |
| <b>ΤΙΜΗ</b>                  | <b>66 €</b>    |

## ΚΑΡΦΩΤΙΚΟ ΣΥΝΔΕΤΗΡΩΝ 18 VOLT

**18 V**  
**solo**

- ✓ Ρυθμιζόμενη κρούση
- ✓ Μηχανισμός ANTI-JAM



|                          |                |
|--------------------------|----------------|
| <b>ΚΩΔΙΚΟΣ</b>           | <b>633070</b>  |
| <b>ΔΙΧΑΛΟ ΤΥΠΟΥ 53</b>   | 8-14 mm        |
| <b>ΔΙΧΑΛΟ ΤΥΠΟΥ 50</b>   | 8-14 mm        |
| <b>ΔΙΑΣΤ. ΣΥΣΚ. (mm)</b> | 275 x 245 x 75 |
| <b>ΒΑΡΟΣ Κ/Μ (kg)</b>    | 1,4 / 1,7      |
| <b>ΤΙΜΗ</b>              | <b>66 €</b>    |



ΔΙΧΑΛΟ  
TYPE 53



ΔΙΧΑΛΟ  
TYPE 50

## ΚΑΡΦΩΤΙΚΟ 2 ΣΕ 1 (Δίχαλο & Βελονάκι) 18 VOLT

**18 V**  
**solo**

- ✓ Ρυθμιζόμενη κρούση
- ✓ Μηχανισμός εύκολης απεμπλοκής



ΔΙΧΑΛΟ  
TYPE 90 (R400)



ΒΕΛΟΝΑΚΙ  
TYPE F (12)

|                               |                 |
|-------------------------------|-----------------|
| <b>ΚΩΔΙΚΟΣ</b>                | <b>633069</b>   |
| <b>ΔΙΧΑΛΟ ΤΥΠΟΥ 90 (R400)</b> | 15-22 mm        |
| <b>ΒΕΛΟΝΑΚΙ ΤΥΠΟΥ F (12)</b>  | 15-32 mm        |
| <b>ΔΙΑΣΤ. ΣΥΣΚ. (mm)</b>      | 290 x 240 x 100 |
| <b>ΒΑΡΟΣ Κ/Μ (kg)</b>         | 2,1 / 2,7       |
| <b>ΤΙΜΗ</b>                   | <b>99 €</b>     |



## ΨΑΛΙΔΙ ΚΟΥΡΕΜΑΤΟΣ-ΜΠΟΡΝΤΟΥΡΑΣ 18 VOLT

**18 V**  
**solo**



|                              |               |
|------------------------------|---------------|
| <b>ΚΩΔΙΚΟΣ</b>               | <b>633017</b> |
| <b>ΤΑΧΥΤΗΤΑ (rpm)</b>        | 1200          |
| <b>ΨΑΛΙΔΙ ΚΟΥΡΕΜΑΤΟΣ</b>     |               |
| <b>ΜΗΚΟΣ ΚΟΠΗΣ (mm)</b>      | 100           |
| <b>ΨΑΛΙΔΙ ΜΠΟΡΝΤΟΥΡΑΣ</b>    |               |
| <b>ΜΗΚΟΣ ΚΟΠΗΣ (mm)</b>      | 200           |
| <b>ΑΝΟΙΓΜΑ ΔΟΝΤΙΩΝ (mm)</b>  | 8             |
| <b>ΔΙΑΣΤΑΣΕΙΣ ΣΥΣΚ. (mm)</b> | 110x410x150   |
| <b>ΒΑΡΟΣ Κ/Μ (kg)</b>        | 1,7 / 1,9     |
| <b>ΤΙΜΗ</b>                  | <b>50 €</b>   |

Ανταλλακτικό  
Ψαλίδι Κουρέματος

**ΚΩΔΙΚΟΣ 642001**  
**ΤΙΜΗ 13 €**

Ανταλλακτικό  
Ψαλίδι Μπορντούρας

**ΚΩΔΙΚΟΣ 642002**  
**ΤΙΜΗ 18 €**

## ΧΛΟΟΚΟΠΤΙΚΟ 18 VOLT

**18 V**  
**solo**



- ✓ Περιστρεφόμενη κεφαλή 180° για κοπή περιθωρίων
- ✓ Με σύστημα τροφοδοσίας μεσινέζας "tap & go"

Περιλαμβάνει κεφαλή μεσινέζας με νήμα κοπής

|                               |               |
|-------------------------------|---------------|
| <b>ΚΩΔΙΚΟΣ</b>                | <b>633021</b> |
| <b>ΣΤΡΟΦΕΣ (rpm)</b>          | 10000         |
| <b>ΠΛΑΤΟΣ ΚΟΠΗΣ (mm)</b>      | 230           |
| <b>ΔΙΑΜΕΤΡΟΣ ΝΗΜΑΤΟΣ (mm)</b> | 1,5           |
| <b>ΔΙΑΣΤΑΣΕΙΣ ΣΥΣΚ. (mm)</b>  | 175x200x940   |
| <b>ΒΑΡΟΣ Κ/Μ (kg)</b>         | 1,9 / 2,4     |
| <b>ΤΙΜΗ</b>                   | <b>55 €</b>   |

## ΣΠΑΘΟΣΕΓΑ ΚΗΠΟΥ 18 VOLT

**18 V**  
**solo**



|                                            |                |
|--------------------------------------------|----------------|
| <b>ΚΩΔΙΚΟΣ</b>                             | <b>633020</b>  |
| <b>ΤΑΧΥΤΗΤΑ (spm)</b>                      | 0-2200         |
| <b>ΙΚΑΝΟΤ. ΚΟΠΗΣ (ΞΥΛΟ / ΜΕΤΑΛΛΟ) (mm)</b> | 35 / 3         |
| <b>ΔΙΑΣΤΑΣΕΙΣ ΣΥΣΚ. (mm)</b>               | 70 x 125 x 430 |
| <b>ΒΑΡΟΣ Κ/Μ (kg)</b>                      | 1,0 / 1,3      |
| <b>ΤΙΜΗ</b>                                | <b>44 €</b>    |

## ΨΑΛΙΔΙ ΜΠΟΡΝΤΟΥΡΑΣ 18 VOLT

**18 V**  
**solo**



|                              |                 |
|------------------------------|-----------------|
| <b>ΚΩΔΙΚΟΣ</b>               | <b>633018</b>   |
| <b>ΣΤΡΟΦΕΣ (rpm)</b>         | 1400            |
| <b>ΜΗΚΟΣ ΛΑΜΑΣ (cm)</b>      | 45              |
| <b>ΑΝΟΙΓΜΑ ΔΟΝΤΙΩΝ (mm)</b>  | 10              |
| <b>ΔΙΑΣΤΑΣΕΙΣ ΣΥΣΚ. (mm)</b> | 210 x 210 x 840 |
| <b>ΒΑΡΟΣ Κ/Μ (kg)</b>        | 2,3 / 2,9       |
| <b>ΤΙΜΗ</b>                  | <b>69 €</b>     |

Ανταλλακτικά  
Μαχαίρια

**ΚΩΔΙΚΟΣ 64299**  
**ΤΙΜΗ 25 €**

## ΦΥΣΗΤΗΡΑΣ 18 VOLT

**18 V**  
**solo**



|                              |                 |
|------------------------------|-----------------|
| <b>ΚΩΔΙΚΟΣ</b>               | <b>633019</b>   |
| <b>ΣΤΡΟΦΕΣ (rpm)</b>         | 1300            |
| <b>ΤΑΧΥΤΗΤΕΣ ΑΕΡΑ (km/h)</b> | 150/210         |
| <b>ΔΙΑΣΤΑΣΕΙΣ ΣΥΣΚ. (mm)</b> | 195 x 170 x 390 |
| <b>ΒΑΡΟΣ (Κ/Μ) (kg)</b>      | 1,3 / 1,5       |
| <b>ΤΙΜΗ</b>                  | <b>41 €</b>     |

## ΨΕΚΑΣΤΗΡΑΣ 7,5Lt 18 VOLT

**18 V**  
**solo**



ΔΙΑΘΕΣΙΜΟ  
ΑΠΟ 5/2021

Περιλαμβάνει 1 μάντα μεταφοράς,  
1 κύπελλο μέτρησης

|                                  |               |
|----------------------------------|---------------|
| <b>ΚΩΔΙΚΟΣ</b>                   | <b>633087</b> |
| <b>ΠΙΕΣΗ ΛΕΙΤΟΥΡΓΙΑΣ (bar)</b>   | 1,5           |
| <b>ΧΩΡΗΤΙΚΟΤΗΤΑ ΔΟΧΕΙΟΥ (ml)</b> | 7,5           |
| <b>ΡΥΘΜΟΣ ΡΟΗΣ (ml/min)</b>      | 500           |
| <b>ΑΚΡΟΦΥΣΙΟ</b>                 | Ø 1,5         |
| <b>ΔΙΑΣΤΑΣΕΙΣ ΣΥΣΚ. (mm)</b>     | 175x200x940   |
| <b>ΒΑΡΟΣ Κ/Μ (kg)</b>            | 1,9 / 2,4     |
| <b>ΤΙΜΗ</b>                      | <b>85 €</b>   |

## ΓΩΝΙΑΚΟΙ ΤΡΟΧΟΙ

Ø 115  
750W



Συνοδεύεται με:

- Πλαϊνή χειρολαβή
- Κλειδί αλλαγής δίσκου
- Προφυλακτήρα Quick Release

|                              |                 |
|------------------------------|-----------------|
| <b>ΚΩΔΙΚΟΣ</b>               | <b>63462</b>    |
| <b>ΙΣΧΥΣ (W)</b>             | 750             |
| <b>ΔΙΣΚΟΣ (mm)</b>           | Ø 115           |
| <b>ΤΑΧΥΤΗΤΑ (rpm)</b>        | 11000           |
| <b>ΣΠΕΙΡΩΜΑ ΑΞΟΝΑ</b>        | M14             |
| <b>ΔΙΑΣΤΑΣΕΙΣ ΣΥΣΚ. (mm)</b> | 120 x 130 x 320 |
| <b>ΒΑΡΟΣ Κ/Μ (kg)</b>        | 1,8 / 2,1       |
| <b>ΤΙΜΗ</b>                  | <b>44 €</b>     |

Ø 125  
900W



Συνοδεύεται με:

- Πλαϊνή χειρολαβή
- Κλειδί αλλαγής δίσκου
- Προφυλακτήρα Quick Release

|                              |                 |
|------------------------------|-----------------|
| <b>ΚΩΔΙΚΟΣ</b>               | <b>63463</b>    |
| <b>ΙΣΧΥΣ (W)</b>             | 900             |
| <b>ΔΙΣΚΟΣ (mm)</b>           | Ø 125           |
| <b>ΤΑΧΥΤΗΤΑ (rpm)</b>        | 11000           |
| <b>ΣΠΕΙΡΩΜΑ ΑΞΟΝΑ</b>        | M14             |
| <b>ΔΙΑΣΤΑΣΕΙΣ ΣΥΣΚ. (mm)</b> | 120 x 140 x 320 |
| <b>ΒΑΡΟΣ Κ/Μ (kg)</b>        | 2,0 / 2,2       |
| <b>ΤΙΜΗ</b>                  | <b>48 €</b>     |

Ø 125  
900W

**ΡΥΘΜΙΖΟΜΕΝΟΣ**



✓ Με ηλεκτρονική ρύθμιση στροφών

Συνοδεύεται με:

- Πλαϊνή χειρολαβή
- Κλειδί αλλαγής δίσκου
- Προφυλακτήρα Quick Release

|                              |                 |
|------------------------------|-----------------|
| <b>ΚΩΔΙΚΟΣ</b>               | <b>63474</b>    |
| <b>ΙΣΧΥΣ (W)</b>             | 900             |
| <b>ΔΙΣΚΟΣ (mm)</b>           | Ø 125           |
| <b>ΤΑΧΥΤΗΤΑ (rpm)</b>        | 4000 - 12000    |
| <b>ΣΠΕΙΡΩΜΑ ΑΞΟΝΑ</b>        | M14             |
| <b>ΔΙΑΣΤΑΣΕΙΣ ΣΥΣΚ. (mm)</b> | 120 x 140 x 320 |
| <b>ΒΑΡΟΣ Κ/Μ (kg)</b>        | 2,0 / 2,3       |
| <b>ΤΙΜΗ</b>                  | <b>58 €</b>     |

Ø 125  
1200W

**ΡΥΘΜΙΖΟΜΕΝΟΣ**



✓ Με ηλεκτρονική ρύθμιση στροφών

Συνοδεύεται με:

- Πλαϊνή χειρολαβή
- Κλειδί αλλαγής δίσκου
- Προφυλακτήρα Quick Release

|                              |                 |
|------------------------------|-----------------|
| <b>ΚΩΔΙΚΟΣ</b>               | <b>63464</b>    |
| <b>ΙΣΧΥΣ (W)</b>             | 1200            |
| <b>ΔΙΣΚΟΣ (mm)</b>           | Ø 125           |
| <b>ΤΑΧΥΤΗΤΑ (rpm)</b>        | 4000 - 12000    |
| <b>ΣΠΕΙΡΩΜΑ ΑΞΟΝΑ</b>        | M14             |
| <b>ΔΙΑΣΤΑΣΕΙΣ ΣΥΣΚ. (mm)</b> | 120 x 140 x 435 |
| <b>ΒΑΡΟΣ Κ/Μ (kg)</b>        | 2,4 / 2,7       |
| <b>ΤΙΜΗ</b>                  | <b>67 €</b>     |

## ΓΩΝΙΑΚΟΙ ΤΡΟΧΟΙ

Ø 230  
2350W



✓ Με περιστρεφόμενη λαβή

Συνοδεύεται με:

- Πλαϊνή χειρολαβή
- Κλειδί αλλαγής δίσκου
- Προφυλακτήρα Quick Release

|                       |                 |
|-----------------------|-----------------|
| ΚΩΔΙΚΟΣ               | 63483           |
| ΙΣΧΥΣ (W)             | 2350            |
| ΔΙΣΚΟΣ (mm)           | Ø 230           |
| ΤΑΧΥΤΗΤΑ (rpm)        | 6500            |
| ΣΠΕΙΡΩΜΑ ΑΞΟΝΑ        | M14             |
| ΔΙΑΣΤΑΣΕΙΣ ΣΥΣΚ. (mm) | 140 x 160 x 550 |
| ΒΑΡΟΣ Κ/Μ (kg)        | 5,4 / 6         |
| ΤΙΜΗ                  | 138 €           |

## ΓΩΝΙΑΚΟΙ ΤΡΟΧΟΙ HEAVY DUTY (βαρ. τύπου)

Ø 115  
750W



✓ Λεπτού σώματος / λαβή (178mm) για ιδιαίτερα άνετη εργασία

Συνοδεύεται με:

- Πλαϊνή χειρολαβή
- Κλειδί αλλαγής δίσκου
- Προφυλακτήρα Quick Release

|                       |                 |
|-----------------------|-----------------|
| ΚΩΔΙΚΟΣ               | 43478           |
| ΙΣΧΥΣ (W)             | 750             |
| ΔΙΣΚΟΣ (mm)           | Ø 115           |
| ΤΑΧΥΤΗΤΑ (rpm)        | 11000           |
| ΣΠΕΙΡΩΜΑ ΑΞΟΝΑ        | M14             |
| ΔΙΑΣΤΑΣΕΙΣ ΣΥΣΚ. (mm) | 120 x 160 x 325 |
| ΒΑΡΟΣ Κ/Μ (kg)        | 2,0 / 2,3       |
| ΤΙΜΗ                  | 60 €            |

Ø 125  
1100W

ΡΥΘΜΙΖΟΜΕΝΟΣ



✓ Με ηλεκτρονική ρύθμιση στροφών

Συνοδεύεται με:

- Πλαϊνή χειρολαβή
- Κλειδί αλλαγής δίσκου
- Προφυλακτήρα

|                       |                 |
|-----------------------|-----------------|
| ΚΩΔΙΚΟΣ               | 63498           |
| ΙΣΧΥΣ (W)             | 1100            |
| ΔΙΣΚΟΣ (mm)           | Ø 125           |
| ΤΑΧΥΤΗΤΑ (rpm)        | 2000 - 9000     |
| ΣΠΕΙΡΩΜΑ ΑΞΟΝΑ        | M14             |
| ΔΙΑΣΤΑΣΕΙΣ ΣΥΣΚ. (mm) | 120 x 140 x 350 |
| ΒΑΡΟΣ Κ/Μ (kg)        | 2,5 / 2,9       |
| ΤΙΜΗ                  | 63 €            |

Ø 125  
1400W

ΡΥΘΜΙΖΟΜΕΝΟΣ



✓ Με ηλεκτρονική ρύθμιση στροφών

Συνοδεύεται με:

- Πλαϊνή χειρολαβή
- Κλειδί αλλαγής δίσκου
- Προφυλακτήρα

|                       |                 |
|-----------------------|-----------------|
| ΚΩΔΙΚΟΣ               | 633027          |
| ΙΣΧΥΣ (W)             | 1400            |
| ΔΙΣΚΟΣ (mm)           | Ø 125           |
| ΤΑΧΥΤΗΤΑ (rpm)        | 2000 - 9000     |
| ΣΠΕΙΡΩΜΑ ΑΞΟΝΑ        | M14             |
| ΔΙΑΣΤΑΣΕΙΣ ΣΥΣΚ. (mm) | 115 x 140 x 350 |
| ΒΑΡΟΣ Κ/Μ (kg)        | 2,4 / 2,8       |
| ΤΙΜΗ                  | 81 €            |



ΗΛΕΚΤΡΙΚΟΣ ΚΟΦΤΗΣ ΔΟΜΙΚΩΝ ΥΛΙΚΩΝ

ΚΩΔΙΚΟΣ 633082  
ΤΙΜΗ 410 €

Για περισσότερες πληροφορίες βλ. σελ. 218



ΠΡΟΑΙΡΕΤΙΚΟΣ ΕΞΟΠΛΙΣΜΟΣ

ΒΑΣΗ ΣΤΗΡΙΞΗΣ ΓΙΑ ΓΩΝΙΑΚΟ ΤΡΟΧΟ Ø 115/125mm

ΚΩΔΙΚΟΣ 642004  
ΤΙΜΗ 33 €

Για περισσότερες πληροφορίες βλ. σελ. 103

## ΔΙΣΚΟΠΡΙΟΝΑ ΜΕΤΑΛΛΟΥ

Ø 355  
2300W

- ✓ Soft Start ομαλής εκκίνησης
- ✓ Θερμικό προστασίας
- ✓ Κάθετη λαβή
- ✓ Ταχυμέγγενη

Περιλαμβάνεται  
ο δίσκος κοπής



|                       |                 |
|-----------------------|-----------------|
| ΚΩΔΙΚΟΣ               | 63487           |
| ΙΣΧΥΣ (W)             | 2300            |
| ΔΙΣΚΟΣ (mm)           | Ø 355 x 25,4    |
| ΤΑΧΥΤΗΤΑ (rpm)        | 4000            |
| ΔΙΑΣΤΑΣΕΙΣ ΣΥΣΚ. (mm) | 450 x 340 x 560 |
| ΒΑΡΟΣ Κ/Μ (kg)        | 17 / 18,2       |
| ΤΙΜΗ                  | 186 €           |

Ø 355  
2400W

- ✓ Soft Start ομαλής εκκίνησης
- ✓ Θερμικό προστασίας
- ✓ Οριζόντια λαβή
- ✓ Ταχυμέγγενη

Περιλαμβάνεται  
ο δίσκος κοπής



|                       |                 |
|-----------------------|-----------------|
| ΚΩΔΙΚΟΣ               | 63443           |
| ΙΣΧΥΣ (W)             | 2400            |
| ΔΙΣΚΟΣ (mm)           | Ø 355 x 25,4    |
| ΤΑΧΥΤΗΤΑ (rpm)        | 3800            |
| ΔΙΑΣΤΑΣΕΙΣ ΣΥΣΚ. (mm) | 410 x 360 x 550 |
| ΒΑΡΟΣ Κ/Μ (kg)        | 20 / 21,3       |
| ΤΙΜΗ                  | 252 €           |

## ΑΛΟΙΦΑΔΟΡΟΙ

Ø 180  
1100W



- ✓ Πλαϊνή χειρολαβή τύπου D
- ✓ Πέλημα Ø 180 velcro
- ✓ Γούνα στίλβωσης

|                       |                 |
|-----------------------|-----------------|
| ΚΩΔΙΚΟΣ               | 63489           |
| ΙΣΧΥΣ (W)             | 1100            |
| ΔΙΣΚΟΣ (mm)           | Ø 180           |
| ΤΑΧΥΤΗΤΑ (rpm)        | 600 - 3000      |
| ΣΠΕΙΡΩΜΑ ΑΞΟΝΑ        | M14             |
| ΔΙΑΣΤΑΣΕΙΣ ΣΥΣΚ. (mm) | 135 x 180 x 440 |
| ΒΑΡΟΣ Κ/Μ (kg)        | 1,7 / 3,0       |
| ΤΙΜΗ                  | 92 €            |

Ø 180  
1200W



- ✓ Εργονομικός σχεδιασμός
- ✓ Αντιολισθητική λαβή
- ✓ Πλαϊνή χειρολαβή τύπου D
- ✓ Πέλημα Ø 180
- ✓ Γούνα στίλβωσης

|                       |                 |
|-----------------------|-----------------|
| ΚΩΔΙΚΟΣ               | 43456           |
| ΙΣΧΥΣ (W)             | 1200            |
| ΔΙΣΚΟΣ (mm)           | Ø 180           |
| ΤΑΧΥΤΗΤΑ (rpm)        | 660 - 3500      |
| ΣΠΕΙΡΩΜΑ ΑΞΟΝΑ        | M14             |
| ΔΙΑΣΤΑΣΕΙΣ ΣΥΣΚ. (mm) | 145 x 200 x 470 |
| ΒΑΡΟΣ Κ/Μ (kg)        | 2,0 / 4,4       |
| ΤΙΜΗ                  | 121 €           |

## ΑΛΟΙΦΑΔΟΡΟΣ ΕΚΚΕΝΤΡΟΣ

Ø 150  
720W



- ✓ Λαβή και κεφαλή από αντιολισθητικό υλικό
- ✓ Με σπόγγο Ø 150 τύπου velcro

|                       |                 |
|-----------------------|-----------------|
| ΚΩΔΙΚΟΣ               | 63490           |
| ΙΣΧΥΣ (W)             | 720             |
| ΔΙΣΚΟΣ (mm)           | Ø 150           |
| ΤΑΧΥΤΗΤΑ (rpm)        | 2100 - 5000     |
| ΕΚΚΕΝΤΡΟ (mm)         | 21              |
| ΔΙΑΣΤΑΣΕΙΣ ΣΥΣΚ. (mm) | 140 x 160 x 455 |
| ΒΑΡΟΣ Κ/Μ (kg)        | 2,8 / 2,9       |
| ΤΙΜΗ                  | 132 €           |

## ΜΑΓΝΗΤΙΚΑ ΔΡΑΠΑΝΑ

**35mm**  
**1550W**

ΚΩΔ.: 633053

- ✓ Μεταβλητής ταχύτητας
- ✓ Soft Start
- ✓ Εξωτερικές καρβουνοθήκες
- ✓ Τύπου Weldon



Συνοδεύεται με δοχείο ψύξης, ιμάντα ασφάλισης, εργαλειοθήκη με κλειδιά, σε πλαστική βαλίτσα μεταφοράς

**35mm**  
**1100W**

ΚΩΔ.: 633047

- ✓ Νέου σχεδιασμού σώμα για μέγιστη λειτουργικότητα
- ✓ Προστασία έναντι ανεπαρκούς μαγνητικής πρόσφυσης
- ✓ Τύπου Weldon



Συνοδεύεται με δοχείο ψύξης, ιμάντα ασφάλισης, κλειδιά, σε πλαστική βαλίτσα μεταφοράς

**48mm**  
**1700W**

ΚΩΔ.: 63430

- ✓ Μεταβλητής ταχύτητας
- ✓ Δεξί - αριστερό
- ✓ Soft Start
- ✓ Κατάλληλο και για διάνοιξη σπειρωμάτων (max. κολαούζο M22)
- ✓ Τύπου Weldon



Συνοδεύεται με δοχείο ψύξης, ιμάντα ασφάλισης, εργαλειοθήκη με κλειδιά, σε πλαστική βαλίτσα μεταφοράς

**60mm**  
**1500W**

ΚΩΔ.: 633076

- ✓ Νέου σχεδιασμού σώμα για μέγιστη λειτουργικότητα
- ✓ Μεγάλη ικανότητα διάτρησης
- ✓ Υψηλή απόδοση
- ✓ Κίνηση ακριβείας
- ✓ Ισχυρή μαγνητική έλξη
- ✓ Τύπου Weldon



Συνοδεύεται με δοχείο ψύξης, ιμάντες ασφάλισης, κλειδιά, σε πλαστική βαλίτσα μεταφοράς

**50mm**  
**1700W**

ΑΥΤΟΜΑΤΟ

ΚΩΔ.: 633060

- ✓ Πλήρως αυτόματη διάτρηση και επιστροφή
- ✓ Εργονομικός σχεδιασμός
- ✓ Χαμηλό βάρος, μικρό μέγεθος, υψηλή αποδοτικότητα
- ✓ Η ταχύτητα πρόωσης ρυθμίζεται αυτόματα ανάλογα με το φορτίο
- ✓ Ισχυρή μαγνητική έλξη
- ✓ Τύπου Weldon



Συνοδεύεται με δοχείο ψύξης, ιμάντες ασφάλισης, κλειδιά, σε μεταλλική βαλίτσα μεταφοράς

| ΚΩΔΙΚΟΣ                         | 633053          | 633047          | 63430           | 633076          | 633060          |
|---------------------------------|-----------------|-----------------|-----------------|-----------------|-----------------|
| ΙΣΧΥΣ (W)                       | 1550            | 1100            | 1700            | 1500            | 1700            |
| ΤΑΧΥΤΗΤΑ ΧΩΡΙΣ ΦΟΡΤΙΟ (R.P.M.)  | 100 - 830       | 700             | 100-260/480     | 250/450         | 280/510         |
| ΙΚΑΝΟΤΗΤΑ ΔΙΑΤΡΗΣΗΣ             |                 |                 |                 |                 |                 |
| - ΠΟΤΗΡΟΚΟΡΩΝΑ (mm)             | 35              | 35              | 48              | 60              | 50              |
| - ΤΡΥΠΑΝΙ ΜΕ ΤΣΟΚ (mm)          | 16              | 13              | 22              | 32              | -               |
| ΒΑΘΟΣ ΔΙΑΤΡ. ΜΕ ΠΟΤΗΡΟΚΟΡ. (mm) | 30              | 50              | 35              | 75              | 40              |
| ΚΩΝΟΣ                           | -               | -               | MT2             | MT3             | -               |
| ΔΥΝΑΜΗ ΜΑΓΝΗΤΗ (N)              | 14.800          | 10.000          | 14.500          | 15.000          | 16.500          |
| ΔΙΑΔΡΟΜΗ (mm)                   | 120             | 118             | 230             | 170             | 230             |
| ΜΑΓΝΗΤΙΚΗ ΒΑΣΗ (mm)             | 168 x 80 x 50   | 168 x 86 x 45   | 168 x 80 x 50   | 210 x 100 x 45  | 190 x 95 x 50   |
| ΔΙΑΣΤΑΣΕΙΣ ΣΥΣΚΕΥΑΣΙΑΣ (mm)     | 170 x 580 x 370 | 220 x 550 x 450 | 170 x 580 x 370 | 555 x 230 x 480 | 350 x 250 x 430 |
| ΒΑΡΟΣ Κ/Μ (kg)                  | 12 / 15         | 10,5 / 15       | 15 / 17,2       | 21 / 26         | 15,3 / 22,8     |
| ΤΙΜΗ                            | <b>817 €</b>    | <b>909 €</b>    | <b>1.230 €</b>  | <b>1.210 €</b>  | <b>1.828 €</b>  |

Για ποτηροκόρωνες και πείρους κεντραρίσματος βλ. σελ. 95

Στις αναγραφόμενες ενδεικτικές τιμές λιανικής δεν συμπεριλαμβάνεται Φ.Π.Α. και έξοδα μεταφοράς, συναρμολόγησης ή εγκατάστασης. Για τυχόν ισχύουσες εκπτώσεις και την τελική διαμόρφωση των τιμών επικοινωνείτε με το κατάστημα πώλησης.

## ΠΑΛΜΙΚΑ ΤΡΙΒΕΙΑ



- ✓ Με τριγωνικό πέλμα για αυτοκόλλητη βάση ώστε να δέχεται αναλώσιμα με velcro
- ✓ Εργονομικά σχεδιασμένη αντιολισθητική λαβή για εργασία με το ένα χέρι
- ✓ Σύστημα συλλογής σκόνης με φίλτρο
- ✓ Διακόπτης με extra προστασία από τη σκόνη

|                              |                 |
|------------------------------|-----------------|
| <b>ΚΩΔΙΚΟΣ</b>               | <b>633078</b>   |
| <b>ΙΣΧΥΣ (W)</b>             | 200             |
| <b>ΤΑΧΥΤΗΤΑ (rpm)</b>        | 12500           |
| <b>ΔΙΑΣΤ. ΠΕΛΜΑΤΟΣ (mm)</b>  | 150 x 150 x 100 |
| <b>ΔΙΑΣΤΑΣΕΙΣ ΣΥΣΚ. (mm)</b> | 232 x 130 x 170 |
| <b>ΒΑΡΟΣ Κ/Μ (kg)</b>        | 1,4 / 1,5       |
| <b>ΤΙΜΗ</b>                  | <b>42 €</b>     |



- ✓ Με εργονομικό σχεδιασμό μείωσης των ταλαντώσεων για ομαλή λειτουργία και ξεκούραστη εργασία
- ✓ Σύστημα συλλογής σκόνης με φίλτρο
- ✓ Αντιολισθητική λαβή για μεγαλύτερη άνεση και έλεγχο της εργασίας
- ✓ Πέλμα με velcro & άγκιστρο

|                              |                 |
|------------------------------|-----------------|
| <b>ΚΩΔΙΚΟΣ</b>               | <b>63457</b>    |
| <b>ΙΣΧΥΣ (W)</b>             | 240             |
| <b>ΤΑΧΥΤΗΤΑ (rpm)</b>        | 15000           |
| <b>ΔΙΑΣΤ. ΠΕΛΜΑΤΟΣ (mm)</b>  | 100 x 110       |
| <b>ΔΙΑΣΤΑΣΕΙΣ ΣΥΣΚ. (mm)</b> | 135 x 180 x 190 |
| <b>ΒΑΡΟΣ Κ/Μ (kg)</b>        | 1,6 / 1,7       |
| <b>ΤΙΜΗ</b>                  | <b>48 €</b>     |



- ✓ Με εργονομικό σχεδιασμό μείωσης των ταλαντώσεων για ομαλή λειτουργία και ξεκούραστη εργασία
- ✓ Ρυθμιζόμενη ταχύτητα
- ✓ Σύστημα συλλογής σκόνης με φίλτρο
- ✓ Βάση αλουμινίου
- ✓ Αντιολισθητική λαβή για μεγαλύτερη άνεση και έλεγχο της εργασίας
- ✓ Πέλμα με velcro & άγκιστρο

|                              |                 |
|------------------------------|-----------------|
| <b>ΚΩΔΙΚΟΣ</b>               | <b>63455</b>    |
| <b>ΙΣΧΥΣ (W)</b>             | 240             |
| <b>ΤΑΧΥΤΗΤΑ (rpm)</b>        | 6000 - 13000    |
| <b>ΔΙΑΣΤ. ΠΕΛΜΑΤΟΣ (mm)</b>  | 90 x 182        |
| <b>ΔΙΑΣΤΑΣΕΙΣ ΣΥΣΚ. (mm)</b> | 105 x 175 x 290 |
| <b>ΒΑΡΟΣ Κ/Μ (kg)</b>        | 1,9 / 2,0       |
| <b>ΤΙΜΗ</b>                  | <b>53 €</b>     |



- ✓ Ρυθμιζόμενη ταχύτητα
- ✓ Σύστημα συλλογής σκόνης με φίλτρο
- ✓ Βάση αλουμινίου
- ✓ Αντιολισθητική λαβή για μεγαλύτερη άνεση και έλεγχο της εργασίας
- ✓ Πέλμα με velcro & άγκιστρο

|                              |                 |
|------------------------------|-----------------|
| <b>ΚΩΔΙΚΟΣ</b>               | <b>633050</b>   |
| <b>ΙΣΧΥΣ (W)</b>             | 260             |
| <b>ΤΑΧΥΤΗΤΑ (rpm)</b>        | 6000 - 12000    |
| <b>ΔΙΑΣΤ. ΠΕΛΜΑΤΟΣ (mm)</b>  | 90 x 187        |
| <b>ΔΙΑΣΤΑΣΕΙΣ ΣΥΣΚ. (mm)</b> | 319 x 178 x 117 |
| <b>ΒΑΡΟΣ Κ/Μ (kg)</b>        | 1,2 / 2,3       |
| <b>ΤΙΜΗ</b>                  | <b>63 €</b>     |



- ✓ Με εργονομικό σχεδιασμό μείωσης των ταλαντώσεων για ομαλή λειτουργία και ξεκούραστη εργασία
- ✓ Ρυθμιζόμενη ταχύτητα
- ✓ Σύστημα συλλογής σκόνης με φίλτρο
- ✓ Βάση αλουμινίου
- ✓ Αντιολισθητική λαβή για μεγαλύτερη άνεση και έλεγχο της εργασίας
- ✓ Πέλμα με velcro & άγκιστρο

|                              |                 |
|------------------------------|-----------------|
| <b>ΚΩΔΙΚΟΣ</b>               | <b>63456</b>    |
| <b>ΙΣΧΥΣ (W)</b>             | 320             |
| <b>ΤΑΧΥΤΗΤΑ (rpm)</b>        | 6000 - 12000    |
| <b>ΔΙΑΣΤ. ΠΕΛΜΑΤΟΣ (mm)</b>  | 230 x 115       |
| <b>ΔΙΑΣΤΑΣΕΙΣ ΣΥΣΚ. (mm)</b> | 125 x 190 x 325 |
| <b>ΒΑΡΟΣ Κ/Μ (kg)</b>        | 2,6 / 2,7       |
| <b>ΤΙΜΗ</b>                  | <b>68 €</b>     |

## ΠΑΛΜΙΚΟ ΤΡΙΒΕΙΟ HEAVY DUTY



- ✓ Heavy Duty (Βαρέως τύπου)
- ✓ Κατάλληλο για εντατική χρήση
- ✓ Βαρέως τύπου πέλμα με ενισχυμένα άγκιστρα
- ✓ Αντιολισθητική λαβή για μεγαλύτερη άνεση και έλεγχο της εργασίας
- ✓ Υποδοχή σύνδεσης για αναρρόφηση σκόνης

|                              |                 |
|------------------------------|-----------------|
| <b>ΚΩΔΙΚΟΣ</b>               | <b>633049</b>   |
| <b>ΙΣΧΥΣ (W)</b>             | 300             |
| <b>ΤΑΧΥΤΗΤΑ (rpm)</b>        | 10000           |
| <b>ΔΙΑΣΤ. ΠΕΛΜΑΤΟΣ (mm)</b>  | 229 x 115       |
| <b>ΔΙΑΣΤΑΣΕΙΣ ΣΥΣΚ. (mm)</b> | 355 x 200 x 125 |
| <b>ΒΑΡΟΣ Κ/Μ (kg)</b>        | 3,0 / 3,3       |
| <b>ΤΙΜΗ</b>                  | <b>94 €</b>     |

## ΕΚΚΕΝΤΡΑ ΤΡΙΒΕΙΑ



- ✓ Ρυθμιζόμενη ταχύτητα
- ✓ Σύστημα συλλογής σκόνης με φίλτρο
- ✓ Πέλμα με velcro
- ✓ Αντιολισθητική λαβή για μεγαλύτερη άνεση και έλεγχο της εργασίας

|                              |                 |
|------------------------------|-----------------|
| <b>ΚΩΔΙΚΟΣ</b>               | <b>633051</b>   |
| <b>ΙΣΧΥΣ (W)</b>             | 300             |
| <b>ΤΑΧΥΤΗΤΑ (rpm)</b>        | 0 - 13000       |
| <b>ΔΙΑΣΤ. ΠΕΛΜΑΤΟΣ (mm)</b>  | ∅ 125           |
| <b>ΕΚΚΕΝΤΡΟ (mm)</b>         | ∅ 2             |
| <b>ΔΙΑΣΤΑΣΕΙΣ ΣΥΣΚ. (mm)</b> | 219 x 165 x 127 |
| <b>ΒΑΡΟΣ Κ/Μ (kg)</b>        | 1,6 / 1,8       |
| <b>ΤΙΜΗ</b>                  | <b>55 €</b>     |



- ✓ Με εργονομικό σχεδιασμό μείωσης των ταλαντώσεων για ομαλή λειτουργία και ξεκούραστη εργασία
- ✓ Ρυθμιζόμενη ταχύτητα
- ✓ Σύστημα συλλογής σκόνης με φίλτρο
- ✓ Πέλμα με velcro
- ✓ Αντιολισθητική λαβή για μεγαλύτερη άνεση και έλεγχο της εργασίας

|                              |                 |
|------------------------------|-----------------|
| <b>ΚΩΔΙΚΟΣ</b>               | <b>63458</b>    |
| <b>ΙΣΧΥΣ (W)</b>             | 380             |
| <b>ΤΑΧΥΤΗΤΑ (rpm)</b>        | 6000 - 13000    |
| <b>ΔΙΑΣΤ. ΠΕΛΜΑΤΟΣ (mm)</b>  | ∅ 125           |
| <b>ΕΚΚΕΝΤΡΟ (mm)</b>         | ∅ 2             |
| <b>ΔΙΑΣΤΑΣΕΙΣ ΣΥΣΚ. (mm)</b> | 130 x 180 x 270 |
| <b>ΒΑΡΟΣ Κ/Μ (kg)</b>        | 2,0 / 2,2       |
| <b>ΤΙΜΗ</b>                  | <b>58 €</b>     |



- ✓ Με εργονομικό σχεδιασμό μείωσης των ταλαντώσεων για ομαλή λειτουργία και ξεκούραστη εργασία
- ✓ Ρυθμιζόμενη ταχύτητα
- ✓ Σύστημα συλλογής σκόνης με φίλτρο
- ✓ Μεγάλο πέλμα ∅ 150 με velcro για μεγαλύτερη απόδοση
- ✓ Αντιολισθητική λαβή για μεγαλύτερη άνεση και έλεγχο της εργασίας

|                              |                 |
|------------------------------|-----------------|
| <b>ΚΩΔΙΚΟΣ</b>               | <b>633079</b>   |
| <b>ΙΣΧΥΣ (W)</b>             | 430             |
| <b>ΤΑΧΥΤΗΤΑ (rpm)</b>        | 6000 - 13000    |
| <b>ΔΙΑΣΤ. ΠΕΛΜΑΤΟΣ (mm)</b>  | ∅ 150           |
| <b>ΕΚΚΕΝΤΡΟ (mm)</b>         | ∅ 2             |
| <b>ΔΙΑΣΤΑΣΕΙΣ ΣΥΣΚ. (mm)</b> | 275 x 152 x 185 |
| <b>ΒΑΡΟΣ Κ/Μ (kg)</b>        | 2,3 / 2,5       |
| <b>ΤΙΜΗ</b>                  | <b>59 €</b>     |

## ΚΥΛΙΝΔΡΙΚΟ ΤΡΙΒΕΙΟ ΠΟΛΛΑΠΛΩΝ ΧΡΗΣΕΩΝ

- ✓ Κυλινδρικό τριβείο πολλαπλών χρήσεων ρυθμιζόμενης ταχύτητας κατάλληλο για τρίψιμο, λείανση, γυάλισμα, αφαίρεση σκουριάς & χρωμάτων
- ✓ Για επεξεργασία ξύλου και διαφόρων μετάλλων
- ✓ Εργονομικής σχεδίασης δίνει τη δυνατότητα χειρισμού με ένα χέρι ή δύο χέρια σε κάθετες επιφάνειες ✓ Υποδοχή σύνδεσης για απορρόφηση σκόνης



|                                  |                 |
|----------------------------------|-----------------|
| <b>ΚΩΔΙΚΟΣ</b>                   | <b>633052</b>   |
| <b>ΙΣΧΥΣ (W)</b>                 | 420             |
| <b>ΤΑΧΥΤΗΤΑ (rpm)</b>            | 1000 - 3200     |
| <b>ΔΙΑΣΤΑΣΕΙΣ ΚΥΛΙΝΔΡΟΥ (mm)</b> | ∅ 76 x 100      |
| <b>ΔΙΑΣΤΑΣΕΙΣ ΣΥΣΚ. (mm)</b>     | 405 x 225 x 265 |
| <b>ΒΑΡΟΣ Κ/Μ (kg)</b>            | 2,7 / 4,6       |
| <b>ΤΙΜΗ</b>                      | <b>161 €</b>    |

**Περιλαμβάνεται** τσάντα μεταφοράς, κυλινδρικό γυαλόχαρτο 60GR (2 τεμ.), κυλινδρικό γυαλόχαρτο 80GR (2 τεμ.), κυλινδρικό γυαλόχαρτο 120GR (2 τεμ.), κυλινδρική βούρτσα καθαρισμού μεσαίας τραχύτητας, κυλινδρική βούρτσα καθαρισμού υψηλής τραχύτητας, κυλινδρική βούρτσα αφαίρεσης σκουριάς & βλαφής

Για ανταλλακτικά εξαρτήματα βλέπε σελ. 99

## ΣΕΓΕΣ



- ✓ Ρυθμιζόμενη ταχύτητα
- ✓ Διακόπτης LOCK ON για συνεχή χρήση
- ✓ Γρήγορη αλλαγή λάμας Quick Release Chuck
- ✓ Εργονομική λαβή επενδεδυμένη με μαλακό ελαστικό για περισσότερη άνεση & καλύτερο έλεγχο
- ✓ 3 θέσεις ρύθμισης εκκρεμούς κίνησης λάμας
- ✓ Οδηγός παράλληλης κοπής
- ✓ Υποδοχή για σύνδεση σε ηλεκτρική σκούπα

|                                |                |
|--------------------------------|----------------|
| <b>ΚΩΔΙΚΟΣ</b>                 | <b>63461</b>   |
| <b>ΙΣΧΥΣ (W)</b>               | 650            |
| <b>ΤΑΧΥΤΗΤΑ (spm)</b>          | 800 - 3000     |
| <b>ΙΚΑΝΟΤΗΤΑ ΚΟΠΗΣ</b>         |                |
| <b>ΞΥΛΟ/ΜΕΤΑΛ./ΑΛΟΥΜ. (mm)</b> | 80/8/15        |
| <b>ΔΙΑΣΤΑΣΕΙΣ ΣΥΣΚ. (mm)</b>   | 80 x 215 x 290 |
| <b>ΒΑΡΟΣ Κ/Μ (kg)</b>          | 2,4 / 2,5      |
| <b>ΤΙΜΗ</b>                    | <b>55 €</b>    |

Συνοδεύεται με 1 λάμα για ξύλο, 1 λάμα για μέταλλο, 1 εξάγωνο κλειδί, 1 αντάππορα για σύνδεση με σκούπα



- ✓ Ρυθμιζόμενη ταχύτητα
- ✓ Οδηγός κοπής με Laser
- ✓ Διακόπτης LOCK ON για συνεχή χρήση
- ✓ Γρήγορη αλλαγή λάμας Quick Release Chuck
- ✓ Εργονομική λαβή επενδεδυμένη με μαλακό ελαστικό για περισσότερη άνεση & καλύτερο έλεγχο
- ✓ 3 θέσεις ρύθμισης εκκρεμούς κίνησης λάμας
- ✓ Οδηγός παράλληλης κοπής
- ✓ Υποδοχή για σύνδεση σε ηλεκτρική σκούπα

|                                |                |
|--------------------------------|----------------|
| <b>ΚΩΔΙΚΟΣ</b>                 | <b>63460</b>   |
| <b>ΙΣΧΥΣ (W)</b>               | 750            |
| <b>ΤΑΧΥΤΗΤΑ (spm)</b>          | 800 - 3000     |
| <b>ΙΚΑΝΟΤΗΤΑ ΚΟΠΗΣ</b>         |                |
| <b>ΞΥΛΟ/ΜΕΤΑΛ./ΑΛΟΥΜ. (mm)</b> | 100/10/20      |
| <b>ΔΙΑΣΤΑΣΕΙΣ ΣΥΣΚ. (mm)</b>   | 80 x 215 x 290 |
| <b>ΒΑΡΟΣ Κ/Μ (kg)</b>          | 2,5 / 2,6      |
| <b>ΤΙΜΗ</b>                    | <b>67 €</b>    |

Συνοδεύεται με 1 λάμα για ξύλο, 1 λάμα για μέταλλο, 1 εξάγωνο κλειδί, 1 αντάππορα για σύνδεση με σκούπα



- ✓ **Heavy Duty** (Βαρέως τύπου)
- ✓ Διακόπτης LOCK ON για συνεχή χρήση
- ✓ Στιβαρή μεταλλική κατασκευή συγκράτησης λάμας
- ✓ Αλλαγή λάμας χωρίς χρήση εργαλείων
- ✓ 4 θέσεις ρύθμισης εκκρεμούς κίνησης λάμας
- ✓ Ράουλο στήριξης - οδηγός λάμας για σταθερές κοπές
- ✓ Ομαλή λειτουργία χωρίς κραδασμούς
- ✓ Μεταλλικό πέλμα εύκολης ρύθμισης 0-45° με αντιχαρακτική επένδυση

|                                |                |
|--------------------------------|----------------|
| <b>ΚΩΔΙΚΟΣ</b>                 | <b>633046</b>  |
| <b>ΙΣΧΥΣ (W)</b>               | 600            |
| <b>ΤΑΧΥΤΗΤΑ (spm)</b>          | 500-2500       |
| <b>ΙΚΑΝΟΤΗΤΑ ΚΟΠΗΣ</b>         |                |
| <b>ΞΥΛΟ/ΜΕΤΑΛ./ΑΛΟΥΜ. (mm)</b> | 130/10/30      |
| <b>ΔΙΑΣΤΑΣΕΙΣ ΣΥΣΚ. (mm)</b>   | 325 x 87 x 265 |
| <b>ΒΑΡΟΣ Κ/Μ (kg)</b>          | 3,1 / 3,5      |
| <b>ΤΙΜΗ</b>                    | <b>127 €</b>   |

Συνοδεύεται με 1 λάμα για ξύλο, 1 λάμα για μέταλλο, 1 αντάππορα για σύνδεση με σκούπα

## ΦΡΕΖΟΚΑΒΙΛΙΕΡΑ



- ✓ Ισχυρός κινητήρας 900W για γρήγορες κοπές με ακρίβεια σε μεγάλη ποικιλία ειδών ξύλου
- ✓ Μεγάλη πρακτική λαβή
- ✓ Μπουτόν ασφάλισης άξονα για γρήγορη αλλαγή δίσκου
- ✓ Αναρρόφηση & συλλογή σκόνης

|                               |                 |
|-------------------------------|-----------------|
| <b>ΚΩΔΙΚΟΣ</b>                | <b>63475</b>    |
| <b>ΙΣΧΥΣ (W)</b>              | 900             |
| <b>ΤΑΧΥΤΗΤΑ (rpm)</b>         | 11000           |
| <b>ΔΙΑΜΕΤΡΟΣ ΛΕΠΙΔΑΣ (mm)</b> | 100x3,8x6T      |
| <b>ΣΥΜΒΑΤΕΣ ΚΑΒΙΛΙΕΣ</b>      | No. 20          |
| <b>ΔΙΑΣΤΑΣΕΙΣ ΣΥΣΚ. (mm)</b>  | 170 x 155 x 370 |
| <b>ΒΑΡΟΣ Κ/Μ (kg)</b>         | 2,9 / 3,5       |
| <b>ΤΙΜΗ</b>                   | <b>97 €</b>     |

Συνοδεύεται με σακούλα συλλογής σκόνης κλειδί αλλαγής δίσκου, δίσκο κοπής, 20 μπισκότα #0, 20 μπισκότα #10, 20 μπισκότα #20



## ΣΠΑΘΟΣΕΓΕΣ

- ✓ Νέος εργονομικός σχεδιασμός για χρήση με το ένα χέρι
- ✓ Λαβή επενδεδυμένη από μαλακό ελαστικό υλικό για καλύτερο έλεγχο και άνετη χρήση
- ✓ Σύστημα (Quick in) γρήγορης αλλαγής λάμας (χωρίς εργαλεία)
- ✓ Μεταβλητής ταχύτητας
- ✓ Αλουμινένιο κιβώτιο μειωτήρα



|                              |                |
|------------------------------|----------------|
| <b>ΚΩΔΙΚΟΣ</b>               | <b>633038</b>  |
| <b>ΙΣΧΥΣ (W)</b>             | 600            |
| <b>ΤΑΧΥΤΗΤΑ (spm)</b>        | 0-3500         |
| <b>ΔΙΑΔΡΟΜΗ (mm)</b>         | 12,7           |
| <b>ΔΙΑΣΤΑΣΕΙΣ ΣΥΣΚ. (mm)</b> | 455 x 80 x 110 |
| <b>ΒΑΡΟΣ Κ/Μ (kg)</b>        | 1,9 / 2,4      |
| <b>ΤΙΜΗ</b>                  | <b>77 €</b>    |

Συνοδεύεται με 1 λάμα για ξύλο

- ✓ Μεταβλητής ταχύτητας
- ✓ Με περιστρεφόμενη λαβή (8 γωνίες)
- ✓ Με αυτόματο κλείδωμα λάμας (Quick in) για εύκολη αλλαγή λάμας χωρίς εργαλεία
- ✓ Ρυθμιζόμενο πέλμα για έλεγχο βάθους και γωνία κοπής χωρίς εργαλεία
- ✓ Με έλεγχο των ταλαντώσεων μέσω αντίβαρου
- ✓ Σύστημα προστασίας από τη σκόνη για μεγαλύτερη διάρκεια ζωής του εργαλείου



|                              |                 |
|------------------------------|-----------------|
| <b>ΚΩΔΙΚΟΣ</b>               | <b>63459</b>    |
| <b>ΙΣΧΥΣ (W)</b>             | 1100            |
| <b>ΤΑΧΥΤΗΤΑ (spm)</b>        | 0 - 2800        |
| <b>ΔΙΑΔΡΟΜΗ (mm)</b>         | 28              |
| <b>ΔΙΑΣΤΑΣΕΙΣ ΣΥΣΚ. (mm)</b> | 480 x 100 x 200 |
| <b>ΒΑΡΟΣ Κ/Μ (kg)</b>        | 3,8 / 4,0       |
| <b>ΤΙΜΗ</b>                  | <b>98 €</b>     |

Συνοδεύεται με 1 λάμα για ξύλο, 1 λάμα για μέταλλο, 1 εξάγωνο κλειδί Allen

- ✓ Με σύστημα ταλάντωσης της λάμας για γρηγορότερες κοπές
- ✓ Με σύστημα ταχείας αλλαγής λάμας χωρίς εργαλεία (Quick in)
- ✓ Ρυθμιζόμενο πέλμα για έλεγχο βάθους και γωνία κοπής χωρίς εργαλεία
- ✓ Με αντικραδασμικό σύστημα για λιγότερες δονήσεις
- ✓ Μεταβλητής ταχύτητας



|                              |                |
|------------------------------|----------------|
| <b>ΚΩΔΙΚΟΣ</b>               | <b>633003</b>  |
| <b>ΙΣΧΥΣ (W)</b>             | 1400           |
| <b>ΤΑΧΥΤΗΤΑ (spm)</b>        | 0 - 2800       |
| <b>ΔΙΑΔΡΟΜΗ (mm)</b>         | 32             |
| <b>ΔΙΑΣΤΑΣΕΙΣ ΣΥΣΚ. (mm)</b> | 500 x 95 x 210 |
| <b>ΒΑΡΟΣ Κ/Μ (kg)</b>        | 4,5 / 4,8      |
| <b>ΤΙΜΗ</b>                  | <b>144 €</b>   |

Συνοδεύεται με 1 λάμα για ξύλο 150mm

## ΔΙΣΚΟΠΡΙΟΝΑ ΧΕΙΡΟΣ

- ✓ Ρύθμιση βάθους κοπής έως 69mm @ 90°  
47mm @ 45°
- ✓ Οδηγό κοπής laser



|                              |                         |
|------------------------------|-------------------------|
| <b>ΚΩΔΙΚΟΣ</b>               | <b>63499</b>            |
| <b>ΙΣΧΥΣ (W)</b>             | 1300                    |
| <b>ΤΑΧΥΤΗΤΑ (rpm)</b>        | 5500                    |
| <b>ΔΙΑΜΕΤΡΟΣ ΔΙΣΚΟΥ (mm)</b> | Ø 190                   |
| <b>ΙΚΑΝΟΤΗΤΑ ΚΟΠΗΣ</b>       | 90° - 69mm / 45° - 47mm |
| <b>ΔΙΑΣΤΑΣΕΙΣ ΣΥΣΚ. (mm)</b> | 270 x 260 x 380         |
| <b>ΒΑΡΟΣ Κ/Μ (kg)</b>        | 4,4 / 5,2               |
| <b>ΤΙΜΗ</b>                  | <b>98 €</b>             |

Συνοδεύεται με δίσκο κοπής 1x48 TCT

- ✓ Με οδηγό κοπής Laser
- ✓ Με οδηγό κοπής βάθους
- ✓ Με βοηθητική λαβή
- ✓ Αντάπτορας σύνδεσης με ηλεκτρική σκούπα
- ✓ Συμβατό με ράγα - οδηγό



|                              |                         |
|------------------------------|-------------------------|
| <b>ΚΩΔΙΚΟΣ</b>               | <b>633036</b>           |
| <b>ΙΣΧΥΣ (W)</b>             | 710                     |
| <b>ΤΑΧΥΤΗΤΑ (rpm)</b>        | 3500                    |
| <b>ΔΙΑΜΕΤΡΟΣ ΔΙΣΚΟΥ (mm)</b> | Ø 115                   |
| <b>ΙΚΑΝΟΤΗΤΑ ΚΟΠΗΣ</b>       | 90° - 43mm / 45° - 28mm |
| <b>ΔΙΑΣΤΑΣΕΙΣ ΣΥΣΚ. (mm)</b> | 186 x 165 x 505         |
| <b>ΒΑΡΟΣ Κ/Μ (kg)</b>        | 2,5 / 4,1               |
| <b>ΤΙΜΗ</b>                  | <b>121 €</b>            |

Συνοδεύεται με 3 δίσκους κοπής (1x24TCT, 1x60TCT, 1 Diamond Blade), πλαϊνό οδηγό και υφασμάτινη θήκη μεταφοράς

### ΡΑΓΑ - ΟΔΗΓΟΣ 3 ΤΕΜ. (OPTIONAL)

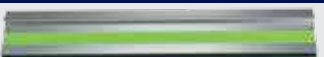

|                |              |                        |
|----------------|--------------|------------------------|
| <b>ΚΩΔΙΚΟΣ</b> | <b>64275</b> | • Συνολικό μήκος 1,4 m |
| <b>ΤΙΜΗ</b>    | <b>33 €</b>  | • Βάρος 1,5 kg         |

Συνοδεύεται με 2 μπάρες σύνδεσης & 2 μέγνες στερέωσης

## ΡΟΥΤΕΡ ΚΟΥΡΕΥΤΙΚΟ ΠΕΡΙΘΩΡΙΩΝ



|                              |                 |
|------------------------------|-----------------|
| <b>ΚΩΔΙΚΟΣ</b>               | <b>633062</b>   |
| <b>ΙΣΧΥΣ (W)</b>             | 710             |
| <b>ΤΑΧΥΤΗΤΑ (rpm)</b>        | 10000 - 30000   |
| <b>ΡΥΘΜΙΣΗ ΒΥΘΙΣΗΣ (mm)</b>  | 0-20            |
| <b>ΔΙΑΣΤΑΣΕΙΣ ΣΥΣΚ. (mm)</b> | 270 x 150 x 110 |
| <b>ΒΑΡΟΣ Κ/Μ (kg)</b>        | 1,9 / 2,7       |
| <b>ΤΙΜΗ</b>                  | <b>81 €</b>     |



Συνοδεύεται με 3 σφυγκτήρες (τσोक) Ø6, Ø6,35 (1/4"), Ø8, σετ οδηγών κοπής, κλειδιά μονταρίσματος

### ΠΡΟΑΙΡΕΤΙΚΟΣ ΕΞΟΠΛΙΣΜΟΣ

Σετ 3 Βάσεων:

**ΚΩΔΙΚΟΣ 64297**  
**ΤΙΜΗ 86 €**



i. Βάση κουρευτικού περιθωρίων με ρυθμιζόμενη κλίση -45° έως +30°



ii. Βάση ρούτερ φρεζαρίσματος άκρης



iii. Βάση ρούτερ 2 χειρολαβών

## ΡΟΥΤΕΡ



- ✓ Εργονομικός σχεδιασμός
- ✓ Εύκολος χειρισμός
- ✓ Ρυθμιζόμενη ταχύτητα



|                              |                 |
|------------------------------|-----------------|
| <b>ΚΩΔΙΚΟΣ</b>               | <b>633001</b>   |
| <b>ΙΣΧΥΣ (W)</b>             | 2200            |
| <b>ΤΑΧΥΤΗΤΑ (rpm)</b>        | 9000 - 22000    |
| <b>ΒΑΘΟΣ ΚΟΠΗΣ (mm)</b>      | 70              |
| <b>ΔΙΑΜΕΤΡΟΣ ΤΣΟΚ (mm)</b>   | Ø 12            |
| <b>ΔΙΑΣΤΑΣΕΙΣ ΣΥΣΚ. (mm)</b> | 165 x 300 x 315 |
| <b>ΒΑΡΟΣ Κ/Μ (kg)</b>        | 5,8 / 7,2       |
| <b>ΤΙΜΗ</b>                  | <b>178 €</b>    |

Συνοδεύεται με αντάπτορα για τσοκ 6 & 8 mm, κοπτικό 12 mm, 2 οδηγούς για κυκλική & ευθεία κοπή, κλειδί

## ΠΛΑΝΕΣ



- ✓ Εργονομική λαβή επενδεδυμένη με αντιολισθητικό υλικό για καλύτερο έλεγχο και άνετη χρήση
- ✓ 5 θέσεις ρύθμισης βάθους κοπής

|                                |                 |
|--------------------------------|-----------------|
| <b>ΚΩΔΙΚΟΣ</b>                 | <b>633026</b>   |
| <b>ΙΣΧΥΣ (W)</b>               | 620             |
| <b>ΤΑΧΥΤΗΤΑ (rpm)</b>          | 17000           |
| <b>ΠΛΑΤΟΣ ΠΛΑΝΙΣΜΑΤΟΣ (mm)</b> | 82              |
| <b>ΒΑΘΟΣ ΠΛΑΝΙΣΜΑΤΟΣ (mm)</b>  | 2               |
| <b>ΒΑΘΟΣ ΕΓΚΟΠΗΣ (mm)</b>      | 9               |
| <b>ΔΙΑΣΤΑΣΕΙΣ ΣΥΣΚ. (mm)</b>   | 185 x 200 x 340 |
| <b>ΒΑΡΟΣ Κ/Μ (kg)</b>          | 2,8 / 3,6       |
| <b>ΤΙΜΗ</b>                    | <b>69 €</b>     |

Συνοδεύεται με οδηγό για παράλληλες κοπές, κλειδί, μπλοκ ακονίσματος, μπλοκ αποστάτη



- ✓ Εργονομική λαβή επενδεδυμένη με αντιολισθητικό υλικό για καλύτερο έλεγχο και άνετη χρήση
- ✓ 13 θέσεις ρύθμισης βάθους κοπής για αφαίρεση υλικού με μέγιστη ακρίβεια
- ✓ Έξοδο της σκόνης από 2 σημεία

|                                |                 |
|--------------------------------|-----------------|
| <b>ΚΩΔΙΚΟΣ</b>                 | <b>63454</b>    |
| <b>ΙΣΧΥΣ (W)</b>               | 750             |
| <b>ΤΑΧΥΤΗΤΑ (rpm)</b>          | 17000           |
| <b>ΠΛΑΤΟΣ ΠΛΑΝΙΣΜΑΤΟΣ (mm)</b> | 82              |
| <b>ΒΑΘΟΣ ΠΛΑΝΙΣΜΑΤΟΣ (mm)</b>  | 3               |
| <b>ΒΑΘΟΣ ΕΓΚΟΠΗΣ (mm)</b>      | 18              |
| <b>ΔΙΑΣΤΑΣΕΙΣ ΣΥΣΚ. (mm)</b>   | 190 x 175 x 345 |
| <b>ΒΑΡΟΣ Κ/Μ (kg)</b>          | 3,0 / 3,6       |
| <b>ΤΙΜΗ</b>                    | <b>77 €</b>     |

Συνοδεύεται με οδηγό για παράλληλες κοπές, σακούλα συλλογής σκόνης κλειδί, οδηγό βάθους πατούρας

## ΕΠΙΤΡΑΠΕΖΙΟ ΤΡΙΒΕΙΟΥ ΔΙΣΚΟΥ - ΦΙΝΙΡΙΣΜΑΤΟΣ



- ✓ Λειτουργία χωρίς ταλάντωσης για λεπτό φινιρίσμα
- ✓ Κλίση τραπέζιου άνω & κάτω
- ✓ Δυνατότητα στήριξης τριβείου σε οριζόντια ή κάθετη θέση
- ✓ Υποδοχή για σύνδεση σε ηλεκτρική σκούπα



Κατάλληλο για ξύλα, μέταλλα, μη σιδηρούχα & πολύτιμα μέταλλα, πλαστικά, plexiglass & fiberglass

|                              |                 |
|------------------------------|-----------------|
| <b>ΚΩΔΙΚΟΣ</b>               | <b>633039</b>   |
| <b>ΙΣΧΥΣ (W)</b>             | 140             |
| <b>ΣΤΡΟΦΕΣ (rpm)</b>         | 1150 - 3600     |
| <b>ΔΙΑΜΕΤΡΟΣ (mm)</b>        | Ø 125           |
| <b>ΔΙΑΣΤΑΣΕΙΣ ΣΥΣΚ. (mm)</b> | 276 x 223 x 189 |
| <b>ΒΑΡΟΣ Κ/Μ (kg)</b>        | 2,5 / 3,3       |
| <b>ΤΙΜΗ</b>                  | <b>75 €</b>     |

Συνοδεύεται με 3 αυτοκόλλητους δίσκους λείανσης, μέγερνη στήριξης τριβείου, μοιρογνωμόνιο

## ΠΑΛΜΙΚΟ ΠΟΛΥΕΡΓΑΛΕΙΟ

- ✓ Παλμικό πολυεργαλείο με αλλαγή εξαρτημάτων χωρίς τη χρήση εργαλείων (Quick in)
- ✓ Δέχεται εξαρτήματα τύπου UNIVERSAL ✓ Ρυθμιζόμενης ταχύτητας
- ✓ Εξοπλισμένο με λυχνία LED



|                              |                |
|------------------------------|----------------|
| <b>ΚΩΔΙΚΟΣ</b>               | <b>633005</b>  |
| <b>ΙΣΧΥΣ (W)</b>             | 330            |
| <b>ΣΤΡΟΦΕΣ (rpm)</b>         | 11000 - 21000  |
| <b>ΓΩΝΙΑ ΤΑΛΑΝΤΩΣΗΣ (mm)</b> | 3,2°           |
| <b>ΔΙΑΣΤΑΣΕΙΣ ΣΥΣΚ. (mm)</b> | 80 x 210 x 380 |
| <b>ΒΑΡΟΣ Κ/Μ (kg)</b>        | 1,6 / 2,7      |
| <b>ΤΙΜΗ</b>                  | <b>82 €</b>    |

Περιλαμβάνει σετ βασικών 13 εξαρτημάτων  
Για ανταλλακτικά εξαρτήματα βλέπε σελ. 99

## ΠΟΛΥΕΡΓΑΛΕΙΟ ΠΕΡΙΣΤΡΟΦΙΚΟ

- ✓ Τσοκ 3 σιαγόνων ✓ Αποσπώμενο φακό LED
- ✓ Κλείδωμα άξονα ✓ Εξωτερικές καρβουνοθήκες
- ✓ Λαβή επενδεδυμένη με αντιολισθητικό υλικό για καλύτερο έλεγχο & άνεση ✓ Ρυθμιστής στροφών
- ✓ Γάντζος ανάρτησης εργαλείου



|                              |                |
|------------------------------|----------------|
| <b>ΚΩΔΙΚΟΣ</b>               | <b>633037</b>  |
| <b>ΙΣΧΥΣ (W)</b>             | 180            |
| <b>ΣΤΡΟΦΕΣ (rpm)</b>         | 5000 - 35000   |
| <b>ΔΙΑΣΤΑΣΕΙΣ ΣΥΣΚ. (mm)</b> | 340 x 90 x 230 |
| <b>ΒΑΡΟΣ Κ/Μ (kg)</b>        | 0,63 / 2,5     |
| <b>ΤΙΜΗ</b>                  | <b>75 €</b>    |

Περιλαμβάνει κιτ από 110 εξαρτήματα, εύκαμπτη ντίνα, μέγερνη στήριξης ράβδου, ρυθμιστή βάθους τρυπήματος, πτυσσόμενη ράβδος-στήριξη εργαλείου σε πρακτική πλαστική βαλίτσα μεταφοράς

## ΦΥΣΗΤΗΡΕΣ - ΑΝΑΡΡΟΦΗΤΗΡΕΣ



- ✓ Με ρυθμιζόμενη ταχύτητα
- ✓ Compact διαστάσεις

- ✓ Με ρυθμιζόμενη ταχύτητα
- ✓ Compact διαστάσεις

- ✓ Ισχυρός με μεγάλη παροχή αέρα
- ✓ Με ρυθμιζόμενη ταχύτητα
- ✓ Μεγάλη αντιολισθητική λαβή για καλύτερο χειρισμό

| ΚΩΔΙΚΟΣ                               | 63478           | 63467           | 63486           |
|---------------------------------------|-----------------|-----------------|-----------------|
| <b>ΙΣΧΥΣ (W)</b>                      | 400             | 600             | 600             |
| <b>ΤΑΧΥΤΗΤΑ (rpm)</b>                 | 6000 - 14000    | 6000 - 16000    | 0 - 16000       |
| <b>ΟΓΚΟΣ ΑΕΡΑ (m<sup>3</sup>/min)</b> | 3,3             | 3,5             | 4,1             |
| <b>ΔΙΑΣΤΑΣΕΙΣ ΣΥΣΚ. (mm)</b>          | 185 x 225 x 185 | 190 x 215 x 240 | 200 x 190 x 355 |
| <b>ΒΑΡΟΣ Κ/Μ (kg)</b>                 | 1,3 / 1,6       | 1,6 / 1,9       | 2,1 / 2,6       |
| <b>ΤΙΜΗ</b>                           | <b>28 €</b>     | <b>40 €</b>     | <b>52 €</b>     |

## ΗΛΕΚΤΡΙΚΑ ΠΙΣΤΟΛΙΑ ΒΑΦΗΣ HVLP

Πρακτικός και ευέλικτος τρόπος για εργασίες βαφής σε εσωτερικούς και εξωτερικούς χώρους. Ενσωματώνουν την τεχνολογία HVLP που εξασφαλίζει τέλεια βεντάλια ψεκασμού πλήρως ρυθμιζόμενη χωρίς τη δημιουργία ενοχλητικής νέφωσης χρώματος και με ειδικά διαμορφωμένη κλίση που κάνει το πιστόλι να είναι ζυγισμένο, πρακτικό και ευέλικτο (Smart Angle). Χαρίζει άριστο τελικό αισθητικό αποτέλεσμα, οικονομία και ταχύτητα, πλεονεκτήματα ασύγκριτα καλύτερα από τη βαφή με πινέλα, ρολά κλπ. Μπορείτε να χρησιμοποιήσετε μεγάλη γκάμα υλικών (όπως βερνίκια και χρώματα διαλυτικού) και να καλύψετε ένα μεγάλο εύρος αναγκών. Η βεντάλια, στα τρία μεγαλύτερα μοντέλα, μπορεί να ρυθμιστεί ώστε να ψεκάξει οριζόντια, κάθετα ή σε λεπτή στρογγυλή δέσμη για εύκολη πρόσβαση στα δύσκολα σημεία. Διαθέτουν ρυθμιστή ποσότητας χρώματος για ακόμη καλύτερη προσαρμογή και ευελιξία ανάλογα με το υλικό και τη χρήση.

### HVLP SMART ANGLE



- ✓ Νέος εργονομικός σχεδιασμός
- ✓ Αντιολισθητική λαβή

### HVLP SMART ANGLE



- ✓ Υποδοχές για εύκολο τύλιγμα-αποθήκευση του σωλήνα

### HVLP SMART ANGLE



- ✓ Υποδοχές για εύκολο τύλιγμα-αποθήκευση του σωλήνα
- ✓ Τροχήλατη βάση με λαβή μεταφοράς

| ΚΩΔΙΚΟΣ                    | 633034                | 633065                | 633066                |
|----------------------------|-----------------------|-----------------------|-----------------------|
| ΙΣΧΥΣ (W)                  | 500                   | 800                   | 1200                  |
| ΤΑΣΗ (Volt/Hz)             | 230/50                | 230/50                | 220-240/50            |
| ΔΟΧΕΙΟ (ml)                | 900                   | 900                   | 900                   |
| ΙΞΩΔΕΣ max. (din/sec.)     | 100                   | 100                   | 150                   |
| ΠΑΡΟΧΗ max. (ml/min.)      | 900                   | 1100                  | 1100                  |
| ΜΠΕΚ (mm)                  | ∅ 2,0 / ∅ 2,5 / ∅ 3,0 | ∅ 2,0 / ∅ 2,5 / ∅ 3,0 | ∅ 2,0 / ∅ 2,5 / ∅ 3,0 |
| ΜΗΚΟΣ ΣΩΛΗΝΑ (m)           | -                     | 1,9                   | 3,0                   |
| ΔΙΑΣΤΑΣΕΙΣ ΣΥΣΚ. (mm)      | 135 x 276 x 258       | 300 x 255 x 280       | 385 x 306 x 537       |
| ΒΑΡΟΣ (Πιστολ./Συσκ.) (kg) | 1,2 / 1,9             | 0,59 / 3,3            | 0,59 / 5,6            |
| ΤΙΜΗ                       | 63 €                  | 86 €                  | 132 €                 |

## ΗΛΕΚΤΡΙΚΟ ΣΥΣΤΗΜΑ ΒΑΦΗΣ AIRLESS

- ✓ Επαγγελματικό αποτέλεσμα με ψεκασμό υψηλής πίεσης
- ✓ Μεγάλη παροχή για γρήγορη κάλυψη μεγάλων επιφανειών
- ✓ Κατάλληλο για υδατοδιαλυτά χρώματα, χρώματα διαλύτη, λάτεξ, σμάλτα, βερνίκια, αστάρια και άλλα μη λειαντικά υλικά



| ΚΩΔΙΚΟΣ                | ΔΙΑΘΕΣΙΜΟ<br>ΑΠΟ 5/2021 | 633088          |
|------------------------|-------------------------|-----------------|
| ΙΣΧΥΣ (W)              |                         | 700             |
| ΤΑΣΗ (Volt/Hz)         |                         | 220-240/50-60   |
| ΜΕΓΙΣΤΗ ΠΙΕΣΗ (bar)    |                         | 200             |
| ΠΑΡΟΧΗ max. (ml/min.)  |                         | 1000            |
| ΙΞΩΔΕΣ max. (din/sec.) |                         | 150             |
| ΑΚΡΟΦΥΣΙΟ ΤΥΠΟΣ        |                         | 517             |
| ΔΙΑΣΤΑΣΕΙΣ ΣΥΣΚ. (mm)  |                         | 500 x 395 x 350 |
| ΒΑΡΟΣ Κ/Μ (kg)         |                         | 8,5 / 10        |
| ΤΙΜΗ                   |                         | 390 €           |

- Συνοδεύεται με:**
- 1 σετ πιστολιού βαφής με ακροφύσιο #517
  - 1 εύκαμπτη σωλήνα υψηλής πίεσης 7.5m, • 1 σετ σωλήνων (υπερπλήρωσης & τροφοδότησης) • 1 μεταλλική βάση
  - 1 βούρτσα καθαρισμού πιστολιού • 1 σετ κλειδιών ρύθμισης

## ΗΛΕΚΤΡΙΚΑ ΚΑΡΦΩΤΙΚΑ

**2 ΣΕ 1**

**53/16**  
**12/16**

- ✓ Ρυθμιζόμενη κρούση
- ✓ 20 κρούσεις / min
- ✓ Μηχανισμός ANTI-JAM

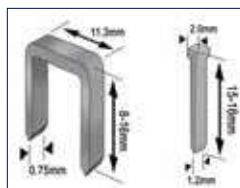

**Περιλαμβάνει:** 400 τεμ.  
δίχαλα 14mm και 100 τεμ.  
καρφιά 15mm

|                              |                |
|------------------------------|----------------|
| <b>ΚΩΔΙΚΟΣ</b>               | <b>63493</b>   |
| <b>ΔΙΧΑΛΟ ΤΥΠΟΥ 53</b>       | 8-16 mm        |
| <b>ΒΕΛΟΝΑΚΙ ΤΥΠΟΥ F (12)</b> | 15-16 mm       |
| <b>ΔΙΑΣΤ. ΣΥΣΚ. (mm)</b>     | 200 x 75 x 275 |
| <b>ΒΑΡΟΣ Κ/Μ (kg)</b>        | 1,3 / 1,5      |
| <b>ΤΙΜΗ</b>                  | <b>35 €</b>    |

**2 ΣΕ 1**

**90/25**  
**12/32**

- ✓ Ρυθμιζόμενη κρούση
- ✓ 20 κρούσεις / min
- ✓ Μηχανισμός ANTI-JAM
- ✓ Μαλακή αντιολισθητική λαβή

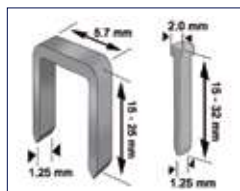

**Περιλαμβάνει:** 300 τεμ.  
δίχαλα 19mm και 100 τεμ.  
καρφιά 25mm

|                               |                |
|-------------------------------|----------------|
| <b>ΚΩΔΙΚΟΣ</b>                | <b>633032</b>  |
| <b>ΔΙΧΑΛΟ ΤΥΠΟΥ 90 R(400)</b> | 15-25 mm       |
| <b>ΒΕΛΟΝΑΚΙ ΤΥΠΟΥ F (12)</b>  | 15-32 mm       |
| <b>ΔΙΑΣΤ. ΣΥΣΚ. (mm)</b>      | 275 x 85 x 280 |
| <b>ΒΑΡΟΣ Κ/Μ (kg)</b>         | 1,9 / 2,3      |
| <b>ΤΙΜΗ</b>                   | <b>78 €</b>    |

## ΚΟΦΤΗΣ ΜΕ ΔΙΑΜΑΝΤΟΔΙΣΚΟ

**Ø 110**

**1400W**

**ΥΓΡΑΣ ΚΟΠΗΣ**

- ✓ Με εξωτερικά καρβουνάκια για εύκολη αλλαγή
- ✓ Με δυνατότητα κλίσης έως 45°



**Περιλαμβάνεται** δίσκος κοπής, εξάρτημα υγράς κοπής και 2 κλειδιά

|                              |                 |
|------------------------------|-----------------|
| <b>ΚΩΔΙΚΟΣ</b>               | <b>633029</b>   |
| <b>ΙΣΧΥΣ (W)</b>             | 1400            |
| <b>ΤΑΧΥΤΗΤΑ (rpm)</b>        | 12000           |
| <b>ΔΙΑΜΕΤΡΟΣ ΔΙΣΚΟΥ (mm)</b> | Ø 110           |
| <b>ΔΙΑΣΤ. ΣΥΣΚ. (mm)</b>     | 320 x 225 x 190 |
| <b>ΒΑΡΟΣ Κ/Μ (kg)</b>        | 3,2 / 3,6       |
| <b>ΤΙΜΗ</b>                  | <b>78 €</b>     |

## ΦΡΕΖΑ ΑΥΛΑΚΩΣΕΩΝ (ΚΑΝΑΛΟΠΟΙΟΣ)

- ✓ Καναλοποιός βαρέως τύπου με ισχυρό μοτέρ και 5 δίσκους για πλήρη διάνοιξη του καναλιού χωρίς επιπλέον καλέμισμα
- ✓ Ρυθμιστής βάθους κοπής 8-43mm ✓ Δύο ράουλα για εύκολη κύλιση του εργαλείου στην επιφάνεια κοπής



**Συνοδεύεται** με 5 δίσκους, 1 σωλήνα συλλογής σκόνης

|                              |                 |
|------------------------------|-----------------|
| <b>ΚΩΔΙΚΟΣ</b>               | <b>633030</b>   |
| <b>ΙΣΧΥΣ (W)</b>             | 2400            |
| <b>ΤΑΧΥΤΗΤΑ (rpm)</b>        | 8000            |
| <b>ΔΙΑΜΕΤΡΟΣ ΔΙΣΚΟΥ (mm)</b> | Ø 150           |
| <b>ΒΑΘΟΣ ΚΟΠΗΣ (mm)</b>      | 8-43            |
| <b>ΠΛΑΤΟΣ ΚΟΠΗΣ (mm)</b>     | 28              |
| <b>ΔΙΑΣΤΑΣΕΙΣ ΣΥΣΚ. (mm)</b> | 180 x 300 x 530 |
| <b>ΒΑΡΟΣ Κ/Μ (kg)</b>        | 8,5 / 10,4      |
| <b>ΤΙΜΗ</b>                  | <b>339 €</b>    |

**Ανταλλακτικός Δίσκος 150x22,2mm**

**ΚΩΔΙΚΟΣ 64271**  
**ΤΙΜΗ 14 €**

## ΣΥΓΚΟΛΛΗΤΙΚΟ ΠΛΑΣΤΙΚΩΝ ΣΩΛΗΝΩΝ

- ✓ Συγκολλητικό πλαστικών σωλήνων μεγάλης ισχύος με τρεις θέσεις συγκόλλησης και θερμαινόμενη επιφάνεια με επίκαλυψη από TEFLON ✓ Εργονομικής σχεδίασης, με συμπαγείς διαστάσεις για εύκολη χρήση ακόμη και σε δυσπρόσιτα σημεία από έναν μόνο τεχνίτη



**Συνοδεύεται** με 6 μήτρες (Ø20, Ø25, Ø32, Ø40, Ø50, Ø63 mm), σετ εργαλείων, βάση στήριξης σε μεταλλική βαλίτσα μεταφοράς

|                              |                |
|------------------------------|----------------|
| <b>ΚΩΔΙΚΟΣ</b>               | <b>633058</b>  |
| <b>ΙΣΧΥΣ (W)</b>             | 1500           |
| <b>ΤΑΣΗ (V/Hz)</b>           | 220-240/50     |
| <b>ΡΥΘΜΙΣΗ ΘΕΡΜΟΚ. (°C)</b>  | 0 - 300        |
| <b>ΔΙΑΜΕΤΡΟΣ ΣΩΛΗΝΑ (mm)</b> | Ø 20 - Ø 63    |
| <b>ΔΙΑΣΤΑΣΕΙΣ ΣΥΣΚ. (mm)</b> | 425 x 300 x 90 |
| <b>ΒΑΡΟΣ Κ/Μ (kg)</b>        | 0,9 / 4,6      |
| <b>ΤΙΜΗ</b>                  | <b>75 €</b>    |

## ΠΙΣΤΟΛΙΑ ΘΕΡΜΟΥ ΑΕΡΑ



Συνοδεύεται με 4 ακροφύσια



Συνοδεύεται με βαλιτσάκι μεταφοράς και εξαρτήματα

| ΚΩΔΙΚΟΣ               | 63421                       | 63494                              |
|-----------------------|-----------------------------|------------------------------------|
| ΙΣΧΥΣ (W)             | 2000                        | 1800                               |
| ΘΕΡΜΟΚΡΑΣΙΑ (°C)      | 350°C / 600°C (2 ρυθμίσεις) | 50°C / 450°C / 550°C (3 ρυθμίσεις) |
| ΠΑΡΟΧΗ ΑΕΡΑ (Lt./min) | 320 (350°C)<br>550 (550°C)  | 250 (50°C & 450°C)<br>500 (550°C)  |
| ΔΙΑΣΤΑΣΕΙΣ ΣΥΣΚ. (mm) | 95 x 265 x 265              | 110 x 310 x 355                    |
| ΒΑΡΟΣ Κ/Μ (kg)        | 0,8 / 0,9                   | 0,8 / 2,1                          |
| ΤΙΜΗ                  | 28 €                        | 50 €                               |

## ΨΗΦΙΑΚΑ ΠΙΣΤΟΛΙΑ ΘΕΡΜΟΥ ΑΕΡΑ

- ✓ Ηλεκτρονικό με LCD οθόνη και ψηφιακή ένδειξη ρυθμίσεων
- ✓ Ρυθμιζόμενη (ηλεκτρονικά) παροχή αέρα
- ✓ Ρυθμιζόμενη (ηλεκτρονικά) θερμοκρασία

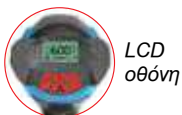

LCD οθόνη

- ✓ Ηλεκτρονικό με LCD οθόνη και ψηφιακή ένδειξη ρυθμίσεων
- ✓ Ρυθμιζόμενη (ηλεκτρονικά) παροχή αέρα
- ✓ Ρυθμιζόμενη (ηλεκτρονικά) θερμοκρασία



LCD οθόνη



Συνοδεύεται με βαλιτσάκι μεταφοράς και εξαρτήματα



Συνοδεύεται με βαλιτσάκι μεταφοράς και εξαρτήματα

| ΚΩΔΙΚΟΣ               | 63422           | 63495           |
|-----------------------|-----------------|-----------------|
| ΙΣΧΥΣ (W)             | 2000            | 2000            |
| ΘΕΡΜΟΚΡΑΣΙΑ (°C)      | 50 - 600°C      | 50 - 650°C      |
| ΠΑΡΟΧΗ ΑΕΡΑ (Lt./min) | 120 - 500       | 250 - 500       |
| ΔΙΑΣΤΑΣΕΙΣ ΣΥΣΚ. (mm) | 110 x 290 x 290 | 110 x 315 x 350 |
| ΒΑΡΟΣ Κ/Μ (kg)        | 0,8 / 2,0       | 0,9 / 2,3       |
| ΤΙΜΗ                  | 71 €            | 84 €            |

## ΚΑΥΣΤΗΡΑΣ ΖΙΖΑΝΙΩΝ - ΑΝΑΠΤΗΡΑΣ ΓΙΑ ΒΒQ & ΤΖΑΚΙ



- ✓ Με πρακτική αποσπώμενη προέκταση λαβής



|                              |                    |
|------------------------------|--------------------|
| <b>ΚΩΔΙΚΟΣ</b>               | <b>633033</b>      |
| <b>ΙΣΧΥΣ (W)</b>             | 2000               |
| <b>ΠΑΡΟΧΗ ΑΕΡΑ (Lt./min)</b> | 500 (50°C / 600°C) |
| <b>ΔΙΑΣΤΑΣΕΙΣ ΣΥΣΚ. (mm)</b> | 560 x 120 x 100    |
| <b>ΒΑΡΟΣ Κ/Μ (kg)</b>        | 1,0 / 1,4          |
| <b>ΤΙΜΗ</b>                  | <b>37 €</b>        |

## ΠΙΣΤΟΛΙΑ ΘΕΡΜΟΚΟΛΛΗΣΗΣ

- ✓ Υψηλή απόδοση
- ✓ Εργονομικός σχεδιασμός
- ✓ Προστασία από υπερφόρτωση
- ✓ Χρόνος προθέρμανσης 3-5 min

- ✓ Υψηλή απόδοση
- ✓ Με ρυθμιζόμενη θερμοκρασία 100 - 220°C
- ✓ Μεγάλη παροχή
- ✓ Εργονομικός σχεδιασμός
- ✓ Προστασία από υπερφόρτωση
- ✓ Χρόνος προθέρμανσης 3-5 min



**Περιλαμβάνει**  
2 ράβδους κόλλας & έξτρα ακροφύσιο



**Περιλαμβάνει** 2 ράβδους κόλλας



**Περιλαμβάνει** 2 ράβδους κόλλας

| ΚΩΔΙΚΟΣ                         | 63491               | 633080              | 633081         |
|---------------------------------|---------------------|---------------------|----------------|
| <b>ΙΣΧΥΣ (W)</b>                | 15 / 80             | 17 / 100            | 17 / 150       |
| <b>ΤΑΣΗ (V)</b>                 | 230                 | 230                 | 230            |
| <b>ΦΥΣΙΓΓΙΟ ΚΟΛΛΑΣ (mm)</b>     | ∅ 11,2              | ∅ 11                | ∅ 11           |
| <b>ΑΠΟΔΟΣΗ ΚΟΛΛΗΣΗΣ (g/min)</b> | 14-16               | 18                  | 20             |
| <b>ΔΙΑΣΤΑΣΕΙΣ ΣΥΣΚ. (mm)</b>    | 275 x 190 (blister) | 270 x 196 (blister) | 200 x 55 x 237 |
| <b>ΒΑΡΟΣ Κ/Μ (kg)</b>           | 0,3 / 0,4           | 0,35 / 0,48         | 0,36 / 0,55    |
| <b>ΤΙΜΗ</b>                     | <b>9 €</b>          | <b>12 €</b>         | <b>22 €</b>    |

## ΚΟΛΛΗΤΗΡΙ ΗΛΕΚΤΡΙΚΟ



Διακόπτης Ρύθμισης  
Θερμοκρασίας

- ✓ Διακόπτης ρύθμισης θερμοκρασίας
- ✓ LED εργασίας
- ✓ Αντιολισθητική λαβή
- ✓ Κατάλληλο για:
  - κοπή αφρολέξ (70-200 °C),
  - κανονική κόλληση (200-350 °C)
  - χάραξη σε ξύλο (350-500 °C)

|                          |                |
|--------------------------|----------------|
| <b>ΚΩΔΙΚΟΣ</b>           | <b>63428</b>   |
| <b>ΙΣΧΥΣ (W)</b>         | 200            |
| <b>ΔΙΑΣΤ. ΣΥΣΚ. (mm)</b> | 295 x 220 x 70 |
| <b>ΒΑΡΟΣ (Κ/Μ) (kg)</b>  | 0,9 / 1,4      |
| <b>ΤΙΜΗ</b>              | <b>40 €</b>    |

**Περιλαμβάνει** 2 ακροφύσια συγκόλλησης, 1 αλοιφή συγκόλλησης, 1 ρολό σύρμα (καλάι) συγκόλλησης, σε πρακτική βαλίτσα μεταφοράς

## ΗΛΕΚΤΡΙΚΑ ΔΡΑΠΑΝΑ



- ✓ Με ηλεκτρονικό διακόπτη δεξι-αριστερό
- ✓ Αυτόματο τσοκ

|                              |                |
|------------------------------|----------------|
| <b>ΚΩΔΙΚΟΣ</b>               | <b>633063</b>  |
| <b>ΙΣΧΥΣ (W)</b>             | 400            |
| <b>ΤΑΧΥΤΗΤΑ (rpm)</b>        | 0 - 3800       |
| <b>ΤΣΟΚ (mm)</b>             | 10             |
| <b>ΔΙΑΣΤΑΣΕΙΣ ΣΥΣΚ. (mm)</b> | 65 x 210 x 220 |
| <b>ΒΑΡΟΣ Κ/Μ (kg)</b>        | 1,2 / 1,4      |
| <b>ΤΙΜΗ</b>                  | <b>37 €</b>    |

**Ισχυρό, Ελαφρύ,  
Compact διαστάσεων**

- ✓ Με ηλεκτρονικό διακόπτη δεξι-αριστερό
- ✓ Εργονομική λαβή με αντιολισθητική επένδυση
- ✓ Ενσωματωμένο κλιπ ζώνης
- ✓ Μεταλλικό "αυτόματο" τσοκ

|                              |                |
|------------------------------|----------------|
| <b>ΚΩΔΙΚΟΣ</b>               | <b>633028</b>  |
| <b>ΙΣΧΥΣ (W)</b>             | 650            |
| <b>ΤΑΧΥΤΗΤΑ (rpm)</b>        | 0 - 2700       |
| <b>ΤΣΟΚ (mm)</b>             | 13             |
| <b>ΔΙΑΣΤΑΣΕΙΣ ΣΥΣΚ. (mm)</b> | 75 x 245 x 270 |
| <b>ΒΑΡΟΣ Κ/Μ (kg)</b>        | 1,0 / 2,0      |
| <b>ΤΙΜΗ</b>                  | <b>48 €</b>    |

## ΚΑΤΣΑΒΙΔΙΑ ΓΥΨΟΣΑΝΙΔΑΣ



- ✓ Εργονομικός σχεδιασμός για μεγαλύτερη άνεση
- ✓ Λαβή με αντιολισθητική επένδυση
- ✓ Με μίαντα συγκράτησης παλάμης
- ✓ Ενσωματωμένο κλιπ ζώνης
- ✓ Μαγνητική υποδοχή μύτης

|                              |                |
|------------------------------|----------------|
| <b>ΚΩΔΙΚΟΣ</b>               | <b>633002</b>  |
| <b>ΙΣΧΥΣ (W)</b>             | 520            |
| <b>ΤΑΧΥΤΗΤΑ (rpm)</b>        | 0 - 4500       |
| <b>ΡΟΠΗ (N.m)</b>            | 8              |
| <b>ΒΙΔΑ max. (mm)</b>        | ∅ 6            |
| <b>ΤΣΟΚ (mm)</b>             | 6,35 (1/4")    |
| <b>ΔΙΑΣΤΑΣΕΙΣ ΣΥΣΚ. (mm)</b> | 70 x 270 x 255 |
| <b>ΒΑΡΟΣ Κ/Μ (kg)</b>        | 1,5 / 1,7      |
| <b>ΤΙΜΗ</b>                  | <b>60 €</b>    |

Περιλαμβάνει 1 μύτη PH2



- ✓ Με μεταλλικό περίβλημα μειωτήρα
- ✓ Ενσωματωμένο κλιπ ζώνης
- ✓ Μαγνητική υποδοχή μύτης

|                              |                |
|------------------------------|----------------|
| <b>ΚΩΔΙΚΟΣ</b>               | <b>43455</b>   |
| <b>ΙΣΧΥΣ (W)</b>             | 600            |
| <b>ΤΑΧΥΤΗΤΑ (rpm)</b>        | 0 - 4500       |
| <b>ΡΟΠΗ (N.m)</b>            | 8,2            |
| <b>ΒΙΔΑ max. (mm)</b>        | ∅ 6            |
| <b>ΤΣΟΚ (mm)</b>             | 6,35 (1/4")    |
| <b>ΔΙΑΣΤΑΣΕΙΣ ΣΥΣΚ. (mm)</b> | 80 x 300 x 265 |
| <b>ΒΑΡΟΣ Κ/Μ (kg)</b>        | 1,8 / 1,9      |
| <b>ΤΙΜΗ</b>                  | <b>94 €</b>    |

Περιλαμβάνει 1 μύτη PH2 και έξτρα σετ καρβουνάκια



## ΚΡΟΥΣΤΙΚΑ ΔΡΑΠΑΝΑ



- ✓ Με ηλεκτρονικό διακόπτη δεξί-αριστερό
- ✓ Εργονομική λαβή με αντιολισθητική επένδυση
- ✓ Μεταλλικό "αυτόματο" τσοκ
- ✓ Πλαϊνή χειρολαβή, οδηγό βάθους, έξτρα σετ καρβουνάκια

|                              |                |
|------------------------------|----------------|
| <b>ΚΩΔΙΚΟΣ</b>               | <b>633045</b>  |
| <b>ΙΣΧΥΣ (W)</b>             | 710            |
| <b>ΤΑΧΥΤΗΤΑ (rpm)</b>        | 0 - 3000       |
| <b>ΤΣΟΚ (mm)</b>             | 13             |
| <b>ΔΙΑΤΡΗΣΗ ΣΕ ΞΥΛΟ/</b>     | 25             |
| <b>ΜΠΕΤΟΝ/ΑΤΣΑΛΙ (mm)</b>    | 13 / 10        |
| <b>ΔΙΑΣΤΑΣΕΙΣ ΣΥΣΚ. (mm)</b> | 80 x 255 x 310 |
| <b>ΒΑΡΟΣ Κ/Μ (kg)</b>        | 2,1 / 2,4      |
| <b>ΤΙΜΗ</b>                  | <b>56 €</b>    |



- ✓ Με ηλεκτρονικό διακόπτη δεξί-αριστερό
- ✓ Εργονομική λαβή με αντιολισθητική επένδυση
- ✓ Μεταλλικό "αυτόματο" τσοκ
- ✓ Πλαϊνή χειρολαβή, οδηγό βάθους, έξτρα σετ καρβουνάκια

|                              |                |
|------------------------------|----------------|
| <b>ΚΩΔΙΚΟΣ</b>               | <b>63441</b>   |
| <b>ΙΣΧΥΣ (W)</b>             | 850            |
| <b>ΤΑΧΥΤΗΤΑ (rpm)</b>        | 0 - 3000       |
| <b>ΤΣΟΚ (mm)</b>             | 13             |
| <b>ΔΙΑΤΡΗΣΗ ΣΕ ΞΥΛΟ/</b>     | 25             |
| <b>ΜΠΕΤΟΝ/ΑΤΣΑΛΙ (mm)</b>    | 13 / 10        |
| <b>ΔΙΑΣΤΑΣΕΙΣ ΣΥΣΚ. (mm)</b> | 90 x 270 x 325 |
| <b>ΒΑΡΟΣ Κ/Μ (kg)</b>        | 2,3 / 2,6      |
| <b>ΤΙΜΗ</b>                  | <b>63 €</b>    |



- ✓ Με ηλεκτρονικό διακόπτη δεξί-αριστερό
- ✓ Μεταλλικό κέλυφος μειωτήρα
- ✓ Εργονομική λαβή με αντιολισθητική επένδυση
- ✓ Μεταλλικό "αυτόματο" τσοκ
- ✓ Πλαϊνή χειρολαβή, οδηγό βάθους, έξτρα σετ καρβουνάκια

|                              |                |
|------------------------------|----------------|
| <b>ΚΩΔΙΚΟΣ</b>               | <b>63485</b>   |
| <b>ΙΣΧΥΣ (W)</b>             | 710            |
| <b>ΤΑΧΥΤΗΤΑ (rpm)</b>        | 0 - 3200       |
| <b>ΤΣΟΚ (mm)</b>             | 13             |
| <b>ΔΙΑΤΡΗΣΗ ΣΕ ΞΥΛΟ/</b>     | 25             |
| <b>ΜΠΕΤΟΝ/ΑΤΣΑΛΙ (mm)</b>    | 13 / 10        |
| <b>ΔΙΑΣΤΑΣΕΙΣ ΣΥΣΚ. (mm)</b> | 85 x 250 x 295 |
| <b>ΒΑΡΟΣ Κ/Μ (kg)</b>        | 1,76 / 2,4     |
| <b>ΤΙΜΗ</b>                  | <b>68 €</b>    |



### ΠΡΟΑΙΡΕΤΙΚΟΣ ΕΞΟΠΛΙΣΜΟΣ

ΒΑΣΗ ΣΤΗΡΙΞΗΣ ΔΡΑΠΑΝΟΥ  
ΒΑΡΕΩΣ ΤΥΠΟΥ

**ΚΩΔΙΚΟΣ 642003**  
**ΤΙΜΗ 48 €**

Για περισσότερες πληροφορίες βλ. σελ. 103

## ΗΛΕΚΤΡΙΚΑ ΜΠΟΥΛΟΝΟΚΛΕΙΔΑ 1/2"

- ✓ Εργονομικός σχεδιασμός για καλύτερο ζύγισμα στο χέρι
- ✓ Λαβή επενδεδυμένη από αντιολισθητικό ελαστικό για καλύτερο έλεγχο
- ✓ Εξωτερικές καρβουνοθήκες
- ✓ Ξεχωριστός διακόπτης αναστροφής



|                          |                |
|--------------------------|----------------|
| <b>ΚΩΔΙΚΟΣ</b>           | <b>633035</b>  |
| <b>ΙΣΧΥΣ (W)</b>         | 450            |
| <b>ΣΤΡΟΦΕΣ (rpm)</b>     | 0 - 3300       |
| <b>ΚΡΟΥΣΕΙΣ (ipm)</b>    | 0 - 3500       |
| <b>ΡΟΠΗ (N.m.)</b>       | 297            |
| <b>ΔΙΑΣΤ. ΣΥΣΚ. (mm)</b> | 275 x 78 x 260 |
| <b>ΒΑΡΟΣ Κ/Μ (kg)</b>    | 2 / 3,1        |
| <b>ΤΙΜΗ</b>              | <b>79 €</b>    |

- ✓ Ισχυρό μοτέρ και μεγάλη ροπή
- ✓ Εργονομικός σχεδιασμός για καλύτερο ζύγισμα στο χέρι
- ✓ Λαβή επενδεδυμένη από αντιολισθητικό ελαστικό για καλύτερο έλεγχο
- ✓ Εξωτερικές καρβουνοθήκες
- ✓ Εξωτερικό ελαστικό κολλάρο προστασίας κιβωτίου



|                          |               |
|--------------------------|---------------|
| <b>ΚΩΔΙΚΟΣ</b>           | <b>633004</b> |
| <b>ΙΣΧΥΣ (W)</b>         | 1020          |
| <b>ΣΤΡΟΦΕΣ (rpm)</b>     | 2600          |
| <b>ΚΡΟΥΣΕΙΣ (ipm)</b>    | 3000          |
| <b>ΡΟΠΗ (N.m.)</b>       | 480           |
| <b>ΔΙΑΣΤ. ΣΥΣΚ. (mm)</b> | 100x330x280   |
| <b>ΒΑΡΟΣ Κ/Μ (kg)</b>    | 3,5 / 4,8     |
| <b>ΤΙΜΗ</b>              | <b>114 €</b>  |

Συνοδεύεται με  
4 καρυδάκια 1/2"  
(17, 19, 21, 23 mm)

## ΠΝΕΥΜΑΤΙΚΑ ΠΙΣΤΟΛΕΤΑ 4 ΛΕΙΤΟΥΡΓΙΩΝ SDS PLUS



- ✓ 4 λειτουργιών
- ✓ Με ηλεκτρονικό διακόπτη
- ✓ Λειτουργία δεξί-αριστερό
- ✓ Πλαϊνή χειρολαβή
- ✓ Οδηγό βάθους



|                                   |                 |
|-----------------------------------|-----------------|
| <b>ΚΩΔΙΚΟΣ</b>                    | <b>633008</b>   |
| <b>ΙΣΧΥΣ (W)</b>                  | 710             |
| <b>ΤΑΧΥΤΗΤΑ (rpm)</b>             | 0 - 1250        |
| <b>ΔΙΑΤΡΗΣΗ ΜΠΕΤΟΝ (mm)</b>       | Ø 24            |
| <b>ΙΣΧΥΣ ΚΡΟΥΣΗΣ max. (Joule)</b> | 2,6             |
| <b>ΚΡΟΥΣΕΙΣ (bpm)</b>             | 0 - 5600        |
| <b>ΔΙΑΣΤ. ΣΥΣΚ. (mm)</b>          | 450 x 280 x 110 |
| <b>ΒΑΡΟΣ Κ/Μ (kg)</b>             | 2,7 / 5,5       |
| <b>ΤΙΜΗ</b>                       | <b>98 €</b>     |

Συνοδεύεται με τσοκ κρεμαγιέρας με αντάππορα SDS Plus, 3 τρυπανάκια, 1 καλέμι, 1 βελόνι, σε βαλιτσάκι μεταφοράς



- ✓ 4 λειτουργιών
- ✓ Με ηλεκτρονικό διακόπτη
- ✓ Λειτουργία δεξί-αριστερό
- ✓ Πλαϊνή χειρολαβή
- ✓ Οδηγό βάθους



|                                   |                 |
|-----------------------------------|-----------------|
| <b>ΚΩΔΙΚΟΣ</b>                    | <b>43477</b>    |
| <b>ΙΣΧΥΣ (W)</b>                  | 800             |
| <b>ΤΑΧΥΤΗΤΑ (rpm)</b>             | 0 - 1200        |
| <b>ΔΙΑΤΡΗΣΗ ΜΠΕΤΟΝ (mm)</b>       | Ø 26            |
| <b>ΙΣΧΥΣ ΚΡΟΥΣΗΣ max. (Joule)</b> | 2,8             |
| <b>ΚΡΟΥΣΕΙΣ (bpm)</b>             | 0 - 5300        |
| <b>ΔΙΑΣΤ. ΣΥΣΚ. (mm)</b>          | 450 x 290 x 110 |
| <b>ΒΑΡΟΣ Κ/Μ (kg)</b>             | 2,8 / 5,7       |
| <b>ΤΙΜΗ</b>                       | <b>113 €</b>    |

Συνοδεύεται με τσοκ κρεμαγιέρας με αντάππορα SDS Plus, 3 τρυπανάκια, 1 καλέμι, 1 βελόνι, σε βαλιτσάκι μεταφοράς



- ✓ 4 λειτουργιών
- ✓ Με ηλεκτρονικό διακόπτη
- ✓ Λειτουργία δεξί-αριστερό
- ✓ Πλαϊνή χειρολαβή
- ✓ Οδηγό βάθους



|                                   |                 |
|-----------------------------------|-----------------|
| <b>ΚΩΔΙΚΟΣ</b>                    | <b>633007</b>   |
| <b>ΙΣΧΥΣ (W)</b>                  | 900             |
| <b>ΤΑΧΥΤΗΤΑ (rpm)</b>             | 0 - 1000        |
| <b>ΔΙΑΤΡΗΣΗ ΜΠΕΤΟΝ (mm)</b>       | Ø 30            |
| <b>ΙΣΧΥΣ ΚΡΟΥΣΗΣ max. (Joule)</b> | 3,2             |
| <b>ΚΡΟΥΣΕΙΣ (bpm)</b>             | 0 - 5500        |
| <b>ΔΙΑΣΤ. ΣΥΣΚ. (mm)</b>          | 430 x 305 x 110 |
| <b>ΒΑΡΟΣ Κ/Μ (kg)</b>             | 2,9 / 5,7       |
| <b>ΤΙΜΗ</b>                       | <b>127 €</b>    |

Συνοδεύεται με τσοκ κρεμαγιέρας με αντάππορα SDS Plus, 3 τρυπανάκια, 1 καλέμι, 1 βελόνι, σε βαλιτσάκι μεταφοράς

### HEAVY DUTY



#### Ισχυρό μοτέρ υψηλής ροπής

- ✓ 4 λειτουργιών
- ✓ Με ηλεκτρονικό διακόπτη
- ✓ Λειτουργία δεξί-αριστερό
- ✓ Πλαϊνή χειρολαβή
- ✓ Οδηγό βάθους



|                                   |                 |
|-----------------------------------|-----------------|
| <b>ΚΩΔΙΚΟΣ</b>                    | <b>633040</b>   |
| <b>ΙΣΧΥΣ (W)</b>                  | 720             |
| <b>ΤΑΧΥΤΗΤΑ (rpm)</b>             | 0 - 1300        |
| <b>ΔΙΑΤΡΗΣΗ ΜΠΕΤΟΝ (mm)</b>       | Ø 26            |
| <b>ΙΣΧΥΣ ΚΡΟΥΣΗΣ max. (Joule)</b> | 3,0             |
| <b>ΚΡΟΥΣΕΙΣ (bpm)</b>             | 0 - 4500        |
| <b>ΔΙΑΣΤ. ΣΥΣΚ. (mm)</b>          | 435 x 115 x 130 |
| <b>ΒΑΡΟΣ Κ/Μ (kg)</b>             | 2,7 / 5,9       |
| <b>ΤΙΜΗ</b>                       | <b>161 €</b>    |

Συνοδεύεται με 3 τρυπανάκια, 1 καλέμι, 1 βελόνι, σε βαλιτσάκι μεταφοράς

## ΠΙΣΤΟΛΕΤΑ SDS PLUS

- ✓ 4 λειτουργιών
- ✓ Αντικραδασμική κύρια λαβή
- ✓ Πλαϊνή βοηθητική λαβή
- ✓ Οδηγό βάθους



Συνοδεύεται με 3 τρυπανάκια, 1 καλέμι, 1 βελόνι, σε βαλιτσάκι μεταφοράς

|                               |                 |
|-------------------------------|-----------------|
| <b>ΚΩΔΙΚΟΣ</b>                | <b>633055</b>   |
| <b>ΙΣΧΥΣ (W)</b>              | 1500            |
| <b>ΙΣΧΥΣ ΚΡΟΥΣΗΣ (Joule)</b>  | 4,5             |
| <b>ΤΑΧΥΤΗΤΑ (rpm)</b>         | 0 - 870         |
| <b>ΚΡΟΥΣΕΙΣ (bpm)</b>         | 0 - 4100        |
| <b>ΔΙΑΤΡΗΣΗ max. (mm)</b>     |                 |
| <b>ΞΥΛΟ / ΣΙΔΕΡΟ / ΜΠΕΤΟΝ</b> | 40 / 13 / 32    |
| <b>ΠΟΤΗΡΟΚΟΡΩΝΑ max. (mm)</b> | -               |
| <b>ΔΙΑΣΤΑΣΕΙΣ ΣΥΣΚ. (mm)</b>  | 330 x 130 x 390 |
| <b>ΒΑΡΟΣ Κ/Μ (kg)</b>         | 4,95 / 7,6      |
| <b>ΤΙΜΗ</b>                   | <b>144 €</b>    |

## HEAVY DUTY

- ✓ 4 λειτουργιών
- ✓ Αντικραδασμική κύρια λαβή αντιολισθητικής επίστρωσης
- ✓ Εργονομικός σχεδιασμός για εντατική χρήση
- ✓ Μεγάλος διακόπτης
- ✓ Κέλυφος μειωτήρα από χυτό μαγνήσιο για μεγαλύτερη αντοχή & χαμηλό βάρος
- ✓ VARIO LOCK: Δυνατότητα ασφάλισης του καλεμιού σε 12 θέσεις



Συνοδεύεται με 3 τρυπανάκια, 1 καλέμι, 1 βελόνι, σε βαλιτσάκι μεταφοράς

|                               |                 |
|-------------------------------|-----------------|
| <b>ΚΩΔΙΚΟΣ</b>                | <b>633041</b>   |
| <b>ΙΣΧΥΣ (W)</b>              | 1500            |
| <b>ΙΣΧΥΣ ΚΡΟΥΣΗΣ (Joule)</b>  | 4,5             |
| <b>ΤΑΧΥΤΗΤΑ (rpm)</b>         | 920             |
| <b>ΚΡΟΥΣΕΙΣ (bpm)</b>         | 4100            |
| <b>ΔΙΑΤΡΗΣΗ max. (mm)</b>     |                 |
| <b>ΞΥΛΟ / ΣΙΔΕΡΟ / ΜΠΕΤΟΝ</b> | 40 / 13 / 36    |
| <b>ΠΟΤΗΡΟΚΟΡΩΝΑ max. (mm)</b> | ∅ 80            |
| <b>ΔΙΑΣΤΑΣΕΙΣ ΣΥΣΚ. (mm)</b>  | 370 x 130 x 395 |
| <b>ΒΑΡΟΣ Κ/Μ (kg)</b>         | 5,7 / 8,2       |
| <b>ΤΙΜΗ</b>                   | <b>207 €</b>    |

## ΠΙΣΤΟΛΕΤΑ SDS MAX

- ✓ Αντικραδασμική κύρια λαβή
- ✓ Πλαϊνή βοηθητική λαβή 36°
- ✓ Οδηγό βάθους
- ✓ VARIO LOCK: Δυνατότητα ασφάλισης του καλεμιού σε 12 θέσεις



Συνοδεύεται με 3 τρυπανάκια SDS Max, 1 καλέμι, 1 βελόνι, σε βαλιτσάκι μεταφοράς

|                               |                 |
|-------------------------------|-----------------|
| <b>ΚΩΔΙΚΟΣ</b>                | <b>633042</b>   |
| <b>ΙΣΧΥΣ (W)</b>              | 1250            |
| <b>ΙΣΧΥΣ ΚΡΟΥΣΗΣ (Joule)</b>  | 10              |
| <b>ΤΑΧΥΤΗΤΑ (rpm)</b>         | 410             |
| <b>ΚΡΟΥΣΕΙΣ (bpm)</b>         | 3100            |
| <b>ΔΙΑΤΡΗΣΗ max. (mm)</b>     | 40              |
| <b>ΠΟΤΗΡΟΚΟΡΩΝΑ max. (mm)</b> | ∅ 80            |
| <b>ΔΙΑΣΤΑΣΕΙΣ ΣΥΣΚ. (mm)</b>  | 480 x 130 x 400 |
| <b>ΒΑΡΟΣ Κ/Μ (kg)</b>         | 6,6 / 8,6       |
| <b>ΤΙΜΗ</b>                   | <b>265 €</b>    |

- ✓ Ενεργό σύστημα μείωσης κραδασμών
- ✓ Κύρια λαβή με αντιολισθητική επίστρωση
- ✓ Μεγάλος ηλεκτρονικός διακόπτης LOCK ON
- ✓ Ηλεκτρονική ρύθμιση στροφών με λειτουργία constant speed, soft start
- ✓ Κέλυφος μειωτήρα από χυτό μαγνήσιο για μεγαλύτερη αντοχή & μείωση του βάρους
- ✓ VARIO LOCK: Δυνατότητα ασφάλισης του καλεμιού σε 12 θέσεις
- ✓ LED υπενθύμισης service



Συνοδεύεται με 2 τρυπάνια, 1 καλέμι, 1 βελόνι, σε βαλιτσάκι μεταφοράς

|                               |                 |
|-------------------------------|-----------------|
| <b>ΚΩΔΙΚΟΣ</b>                | <b>633022</b>   |
| <b>ΙΣΧΥΣ (W)</b>              | 1350            |
| <b>ΙΣΧΥΣ ΚΡΟΥΣΗΣ (Joule)</b>  | 13              |
| <b>ΤΑΧΥΤΗΤΑ (rpm)</b>         | 150 - 516       |
| <b>ΚΡΟΥΣΕΙΣ (bpm)</b>         | 3120            |
| <b>ΔΙΑΤΡΗΣΗ max. (mm)</b>     | 40              |
| <b>ΠΟΤΗΡΟΚΟΡΩΝΑ max. (mm)</b> | ∅ 90            |
| <b>ΔΙΑΣΤΑΣΕΙΣ ΣΥΣΚ. (mm)</b>  | 445 x 150 x 580 |
| <b>ΒΑΡΟΣ Κ/Μ (kg)</b>         | 8 / 14,8        |
| <b>ΤΙΜΗ</b>                   | <b>391 €</b>    |

## ΣΚΑΠΤΙΚΑ - ΚΑΤΕΔΑΦΙΣΤΙΚΑ

**SDS MAX**  
**1050W**

- ✓ SDS Max
- ✓ VARIO LOCK: Δυνατότητα ασφάλισης του καλεμιού σε 12 θέσεις
- ✓ Κέλυφος μειωτήρα από χυτό μαγνήσιο για μεγαλύτερη αντοχή & μείωση του βάρους



|                                   |                 |
|-----------------------------------|-----------------|
| <b>ΚΩΔΙΚΟΣ</b>                    | <b>633043</b>   |
| <b>ΙΣΧΥΣ (W)</b>                  | 1050            |
| <b>ΙΣΧΥΣ ΚΡΟΥΣΗΣ max. (Joule)</b> | 10              |
| <b>ΚΡΟΥΣΕΙΣ (bpm)</b>             | 2100            |
| <b>ΔΙΑΣΤΑΣΕΙΣ ΣΥΣΚ. (mm)</b>      | 365 x 140 x 445 |
| <b>ΒΑΡΟΣ Κ/Μ (kg)</b>             | 5,7 / 9,9       |
| <b>ΤΙΜΗ</b>                       | <b>230 €</b>    |

Συνοδεύεται με 1 καλέμι, 1 βελόνι, σε βαλιτσάκι μεταφοράς

**SDS MAX**  
**1200W**

- ✓ SDS Max
- ✓ Δυνατότητα ασφάλισης του καλεμιού σε 6 θέσεις
- ✓ Σύστημα απορρόφησης κραδασμών για μείωση της αίσθησης κόπωσης
- ✓ Διακόπτης "Lock ON" συνδιασμένος με εργονομικού σχεδιασμού λαβή επενδεδυμένη με αντιολισθητικό υλικό για μείωση της κούρασης στην έντονη χρήση ✓ Ενδεικτική λυχνία παροχής ρεύματος



|                                   |                 |
|-----------------------------------|-----------------|
| <b>ΚΩΔΙΚΟΣ</b>                    | <b>633061</b>   |
| <b>ΙΣΧΥΣ (W)</b>                  | 1200            |
| <b>ΙΣΧΥΣ ΚΡΟΥΣΗΣ max. (Joule)</b> | 14              |
| <b>ΚΡΟΥΣΕΙΣ (bpm)</b>             | 3100            |
| <b>ΔΙΑΣΤΑΣΕΙΣ ΣΥΣΚ. (mm)</b>      | 360 x 157 x 485 |
| <b>ΒΑΡΟΣ Κ/Μ (kg)</b>             | 5,6 / 9,8       |
| <b>ΤΙΜΗ</b>                       | <b>425 €</b>    |

Συνοδεύεται με 1 καλέμι, 1 βελόνι, σε βαλιτσάκι μεταφοράς

**SDS MAX**  
**1500W**

- ✓ SDS Max
- ✓ VARIO LOCK: Δυνατότητα ασφάλισης του καλεμιού σε 12 θέσεις
- ✓ Σύστημα μεαβολής ταχύτητας 6 σταδίων
- ✓ Constant Speed Control
- ✓ Διακόπτης "auto Lock ON" για μείωση της κούρασης στην έντονη χρήση
- ✓ Κάρβουνα auto stop για μεγαλύτερη διάρκεια ζωής του κινητήρα



|                                   |                 |
|-----------------------------------|-----------------|
| <b>ΚΩΔΙΚΟΣ</b>                    | <b>63412</b>    |
| <b>ΙΣΧΥΣ (W)</b>                  | 1500            |
| <b>ΙΣΧΥΣ ΚΡΟΥΣΗΣ max. (Joule)</b> | 25              |
| <b>ΚΡΟΥΣΕΙΣ (bpm)</b>             | 1000 - 1900     |
| <b>ΔΙΑΣΤΑΣΕΙΣ ΣΥΣΚ. (mm)</b>      | 400 x 187 x 650 |
| <b>ΒΑΡΟΣ Κ/Μ (kg)</b>             | 15,3 / 16,8     |
| <b>ΤΙΜΗ</b>                       | <b>546 €</b>    |

Συνοδεύεται με 1 εξαγωνικό κλειδί 10mm, 1 κατσαβίδι, 1 βελόνι 18x400mm, 1 καλέμι 18x400mm, 1 δοχείο γράσου, 1 σετ καρβουνάκια, σε βαλιτσάκι μεταφοράς

**HEX 30**  
**1750W**

- ✓ Hex 30
- ✓ Διπλό αντικραδαμικό σύστημα λαβής
- ✓ Εκτεταμένη χρήση χυτού μαγνήσιου για μεγαλύτερη αντοχή & μείωση του βάρους
- ✓ Βοηθητική λαβή "τύπου D" αντικραδαμική
- ✓ LED υπενθύμισης service
- ✓ Διακόπτης "auto Lock ON" για μείωση της κούρασης στην έντονη χρήση



|                              |                 |
|------------------------------|-----------------|
| <b>ΚΩΔΙΚΟΣ</b>               | <b>633025</b>   |
| <b>ΙΣΧΥΣ (W)</b>             | 1750            |
| <b>ΙΣΧΥΣ ΚΡΟΥΣΗΣ (Joule)</b> | 48              |
| <b>ΚΡΟΥΣΕΙΣ (bpm)</b>        | 1600            |
| <b>ΔΙΑΣΤΑΣΕΙΣ ΣΥΣΚ. (mm)</b> | 400 x 215 x 890 |
| <b>ΒΑΡΟΣ Κ/Μ (kg)</b>        | 24 / 25,3       |
| <b>ΤΙΜΗ</b>                  | <b>483 €</b>    |

Συνοδεύεται με 1 καλέμι, 1 βελόνι, σε τροχήλατη βαλίτσα μεταφοράς

## ΚΑΡΟΤΙΕΡΕΣ ΦΟΡΗΤΕΣ

• Φορητή καροτιέρα για διατρήσεις υγρής κοπής, κυρίως σε τοιχοποιία • Με διακόπτη προστασίας από διαρροή ρεύματος PRCD • Ισχυρός κινητήρας 2000 W • Εργονομικός σχεδιασμός • Είσοδος παροχής νερού (με βρυσάκι) για την ψύξη των κοπτικών • Εξωτερικά καρβουνάκια για εύκολη & γρήγορη αλλαγή • Στην τιμή δεν περιλαμβάνονται διαμαντοκορώνα και βάση



Συνοδεύεται με: πλαϊνή λαβή, οπίσθια λαβή, πλαστική βαλίτσα μεταφοράς

|                              |                                        |
|------------------------------|----------------------------------------|
| <b>ΚΩΔΙΚΟΣ</b>               | <b>633012</b>                          |
| <b>ΔΙΑΤΡΗΣΗ ΜΠΕΤΟΝ/ΤΟΙΧΟ</b> | Ø159                                   |
| <b>ΙΣΧΥΣ (W)</b>             | 2000                                   |
| <b>ΑΞΟΝΑΣ</b>                | UNC 1 <sup>1/4</sup> εξωτ., G1/2 εσωτ. |
| <b>ΤΑΧΥΤΗΤΕΣ (σ.αλ.)</b>     | 0 - 1950                               |
| <b>ΔΙΑΣΤΑΣΕΙΣ ΣΥΣΚ. (mm)</b> | 145 x 375 x 495                        |
| <b>ΒΑΡΟΣ Κ/Μ (kg)</b>        | 6,5 / 9,7                              |
| <b>ΤΙΜΗ</b>                  | <b>310 €</b>                           |

Καροτιέρα για διάτρηση σε σκυρόδεμα έως Ø80mm και τοιχοποιία έως Ø200mm • Στιβαρή επαγγελματική κατασκευή με δυνατό μοτέρ 1500W και τρεις ταχύτητες 950/1800/3450 σ.α.λ. • Με δύο ματια αλφαδιού για κάθετη και οριζόντια ευθυγράμμιση του τρυπανιού • Σπείρωμα σύνδεσης κοπτικών διάτρησης UNC 1<sup>1/4</sup> εξωτερικά, G1/2 εσωτερικά • Διακόπτης ατομικής προστασίας PRCD (1ρη/16Α-30ΜΑ) • Υποδοχή για σύνδεση με νερό • Στην τιμή δεν περιλαμβάνονται διαμαντοκορώνα και βάση



Συνοδεύεται με: πλαστική βαλίτσα μεταφοράς

|                              |                                        |
|------------------------------|----------------------------------------|
| <b>ΚΩΔΙΚΟΣ</b>               | <b>63470</b>                           |
| <b>ΔΙΑΤΡΗΣΗ ΜΠΕΤΟΝ/ΤΟΙΧΟ</b> | Ø80/Ø200                               |
| <b>ΙΣΧΥΣ (W)</b>             | 1500                                   |
| <b>ΑΞΟΝΑΣ</b>                | UNC 1 <sup>1/4</sup> εξωτ., G1/2 εσωτ. |
| <b>ΤΑΧΥΤΗΤΕΣ (σ.αλ.)</b>     | 3 (950/1800/3450)                      |
| <b>ΔΙΑΣΤΑΣΕΙΣ ΣΥΣΚ. (mm)</b> | 140 x 380 x 490                        |
| <b>ΒΑΡΟΣ Κ/Μ (kg)</b>        | 7 / 9,4                                |
| <b>ΤΙΜΗ</b>                  | <b>380 €</b>                           |

**ΒΑΣΗ ΚΑΡΟΤΙΕΡΑΣ**  
(για κωδ. 63470)  
OPTIONAL



**ΚΩΔΙΚΟΣ 63473**  
**ΤΙΜΗ 656 €**

## ΚΑΡΟΤΙΕΡΕΣ ΜΕ ΒΑΣΗ



Σημείωση: Η καροτιέρα συνοδεύεται με τη βάση. Στην τιμή δεν περιλαμβάνονται διαμαντοκορώνες  
Για διαμαντοκορώνες βλ. σελ. 99

Επαγγελματικές καροτιέρες στιβαρής κατασκευής για διατρήσεις σε σκυρόδεμα, τοιχοποιία, άσφαλο και λοιπά δομικά υλικά. Διαθέτουν ενισχυμένα μοτέρ υψηλής αντοχής.

Συνοδεύονται με ρυθμιζόμενη στιβαρή βάση (στερέωσης με πάκτωση ή εν κενώ) με ειδικά σχεδιασμένες αυλακώσεις που διασφαλίζουν σταθερή -χωρίς τζόγο κύλιση του εργαλείου- και εύκολη ρύθμιση ύψους και κλίσης του τρυπανιού. Αλφάδι ενσωματωμένο στο φορείο.

Διαθέτουν αντιηλεκτροπληξιακό διακόπτη ατομικής προστασίας (PRCD, 16Α, 3600W, 10mA, 30ms). Με μηχανισμό σύνδεσης με νερό που δίνει τη δυνατότητα υγρών κοπών. Δέχονται διαμαντοκορώνες με σπείρωμα UNC 1<sup>1/4</sup> εξωτερικά, G1/2 εσωτερικά (δεν περιλαμβάνονται στη τιμή). Στη συσκευασία περιλαμβάνονται ένα σετ κλειδιών (No 8/10, 17/19, 24/27, 32/36), καπάκι και ελαστική μεβράνη βάσης (τοποθετημένη στη βάση) για πάκτωση εν κενώ.

|                              |                                        |                                        |
|------------------------------|----------------------------------------|----------------------------------------|
| <b>ΚΩΔΙΚΟΣ</b>               | <b>63471</b>                           | <b>63472</b>                           |
| <b>ΔΙΑΤΡΗΣΗ ΜΠΕΤΟΝ</b>       | Ø205                                   | Ø255                                   |
| <b>ΙΣΧΥΣ (W)</b>             | 2400                                   | 2800                                   |
| <b>ΑΞΟΝΑΣ</b>                | UNC 1 <sup>1/4</sup> εξωτ., G1/2 εσωτ. | UNC 1 <sup>1/4</sup> εξωτ., G1/2 εσωτ. |
| <b>ΤΑΧΥΤΗΤΕΣ (σ.αλ.)</b>     | 1 (750)                                | 2 (500/920)                            |
| <b>ΔΙΑΣΤΑΣΕΙΣ ΣΥΣΚ. (mm)</b> | 380 x 370 x 1080                       | 380 x 370 x 1080                       |
| <b>ΒΑΡΟΣ Κ/Μ (kg)</b>        | 31 / 35                                | 35 / 39                                |
| <b>ΤΙΜΗ</b>                  | <b>1.207 €</b>                         | <b>1.437 €</b>                         |

## ΤΡΙΒΕΙΑ ΤΟΙΧΟΥ

### τηλεσκοπικό



- ✓ Ηλεκτρονικός διακόπτης με προστασία κατά της σκόνης
- ✓ Μεταβλητής ταχύτητας
- ✓ Μεγάλο μήκος επέκτασης (1.9m) για να φτάνει εύκολα ακόμα και σε ταβάνια

|                                   |                  |
|-----------------------------------|------------------|
| <b>ΚΩΔΙΚΟΣ</b>                    | <b>633056</b>    |
| <b>ΙΣΧΥΣ (W)</b>                  | 710              |
| <b>ΤΑΣΗ (Volt/Hz)</b>             | 230/50           |
| <b>ΤΑΧΥΤΗΤΑ (rpm)</b>             | 600-1600         |
| <b>ΔΙΣΚΟΣ VELCRO (mm)</b>         | Ø 225            |
| <b>ΜΗΚΟΣ ΚΛΕΙΣΤΟ/ΑΝΟΙΧΤΟ (mm)</b> | 1350 / 1900      |
| <b>ΚΑΛΩΔΙΟ (m)</b>                | 4                |
| <b>ΔΙΑΣΤΑΣΕΙΣ ΣΥΣΚ. (mm)</b>      | 1290 x 270 x 240 |
| <b>ΒΑΡΟΣ Κ/Μ (kg)</b>             | 3,7 / 6,9        |
| <b>ΤΙΜΗ</b>                       | <b>186 €</b>     |

Συνοδεύεται με σωλήνα σπирάλ (4m) για σύνδεση του τριβείου με ηλεκτρική σκούπα, 6 φύλλα λείανσης

### τηλεσκοπικό

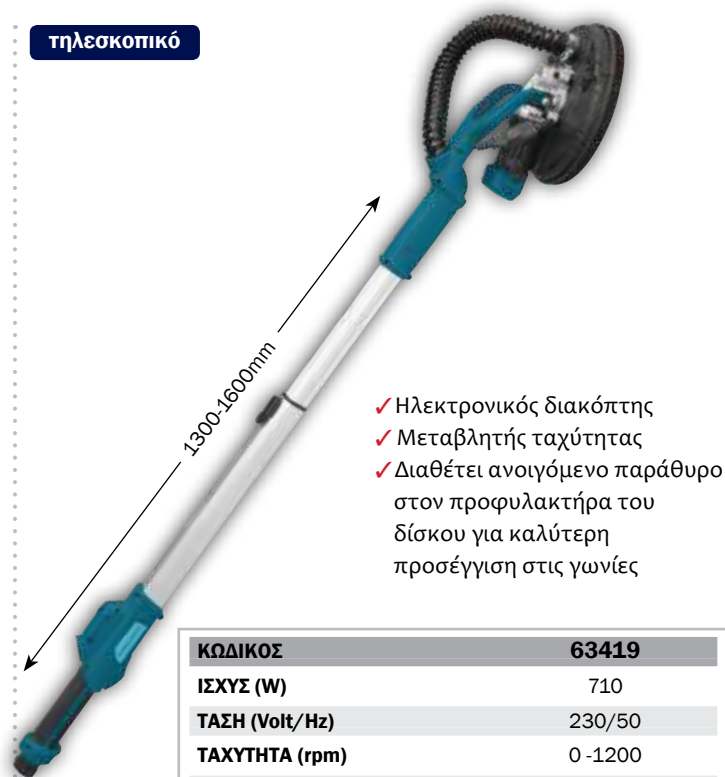

- ✓ Ηλεκτρονικός διακόπτης
- ✓ Μεταβλητής ταχύτητας
- ✓ Διαθέτει ανοιγόμενο παράθυρο στον προφυλακτήρα του δίσκου για καλύτερη προσέγγιση στις γωνίες

|                                   |                  |
|-----------------------------------|------------------|
| <b>ΚΩΔΙΚΟΣ</b>                    | <b>63419</b>     |
| <b>ΙΣΧΥΣ (W)</b>                  | 710              |
| <b>ΤΑΣΗ (Volt/Hz)</b>             | 230/50           |
| <b>ΤΑΧΥΤΗΤΑ (rpm)</b>             | 0 -1200          |
| <b>ΔΙΣΚΟΣ VELCRO (mm)</b>         | Ø 225            |
| <b>ΜΗΚΟΣ ΚΛΕΙΣΤΟ/ΑΝΟΙΧΤΟ (mm)</b> | 1300 / 1600      |
| <b>ΚΑΛΩΔΙΟ (m)</b>                | 4                |
| <b>ΔΙΑΣΤΑΣΕΙΣ ΣΥΣΚ. (mm)</b>      | 1350 x 225 x 330 |
| <b>ΒΑΡΟΣ Κ/Μ (kg)</b>             | 3,5 / 10,8       |
| <b>ΤΙΜΗ</b>                       | <b>264 €</b>     |

Συνοδεύεται με σωλήνα σπирάλ (4m) για σύνδεση του τριβείου με ηλεκτρική σκούπα, 6 φύλλα λείανσης σε πλαστική βαλίτσα μεταφοράς

### με προέκταση

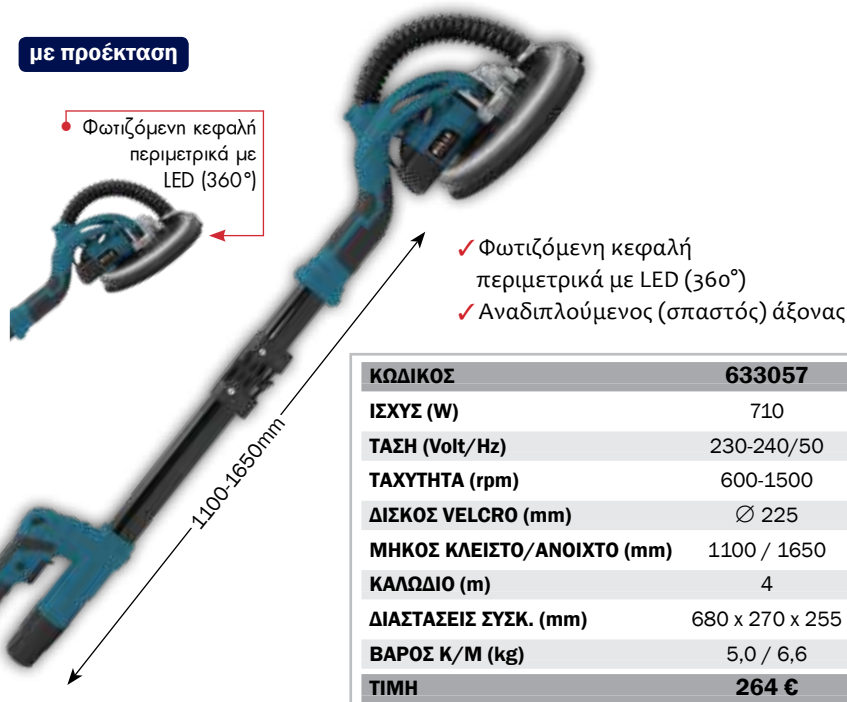

• Φωτιζόμενη κεφαλή περιμετρικά με LED (360°)

- ✓ Φωτιζόμενη κεφαλή περιμετρικά με LED (360°)
- ✓ Αναδιπλούμενος (σπαστός) άξονας

|                                   |                 |
|-----------------------------------|-----------------|
| <b>ΚΩΔΙΚΟΣ</b>                    | <b>633057</b>   |
| <b>ΙΣΧΥΣ (W)</b>                  | 710             |
| <b>ΤΑΣΗ (Volt/Hz)</b>             | 230-240/50      |
| <b>ΤΑΧΥΤΗΤΑ (rpm)</b>             | 600-1500        |
| <b>ΔΙΣΚΟΣ VELCRO (mm)</b>         | Ø 225           |
| <b>ΜΗΚΟΣ ΚΛΕΙΣΤΟ/ΑΝΟΙΧΤΟ (mm)</b> | 1100 / 1650     |
| <b>ΚΑΛΩΔΙΟ (m)</b>                | 4               |
| <b>ΔΙΑΣΤΑΣΕΙΣ ΣΥΣΚ. (mm)</b>      | 680 x 270 x 255 |
| <b>ΒΑΡΟΣ Κ/Μ (kg)</b>             | 5,0 / 6,6       |
| <b>ΤΙΜΗ</b>                       | <b>264 €</b>    |

Συνοδεύεται με σωλήνα σπирάλ (4m) για σύνδεση του τριβείου με ηλεκτρική σκούπα, 6 φύλλα λείανσης, προέκταση σε τσάντα μεταφοράς

### με αυτοαναρρόφηση

- ✓ Πλευρική χειρολαβή



ΔΙΑΘΕΣΙΜΟ ΑΠΟ 5/2021



|                              |                 |
|------------------------------|-----------------|
| <b>ΚΩΔΙΚΟΣ</b>               | <b>633086</b>   |
| <b>ΙΣΧΥΣ (W)</b>             | 1220            |
| <b>ΤΑΣΗ (Volt/Hz)</b>        | 230-240/50      |
| <b>ΤΑΧΥΤΗΤΑ (rpm)</b>        | 1500-2300       |
| <b>ΔΙΣΚΟΣ VELCRO (mm)</b>    | Ø 225           |
| <b>ΚΑΛΩΔΙΟ (m)</b>           | 4               |
| <b>ΔΙΑΣΤΑΣΕΙΣ ΣΥΣΚ. (mm)</b> | 325 x 325 x 260 |
| <b>ΒΑΡΟΣ Κ/Μ (kg)</b>        | 2,8 / 4,3       |
| <b>ΤΙΜΗ</b>                  | <b>135 €</b>    |

Συνοδεύεται με σωλήνα σπирάλ (2m) και σάκο συλλογής σκόνης, 8 φύλλα λείανσης

## ΤΡΙΒΕΙΑ ΤΟΙΧΟΥ

### με προέκταση

- Φωτιζόμενη κεφαλή περιμετρικά με LED (360°)



- Σύστημα αυτοαναρρόφησης σκόνης σε σακούλα

|                                   |                  |
|-----------------------------------|------------------|
| <b>ΚΩΔΙΚΟΣ</b>                    | <b>633059</b>    |
| <b>ΙΣΧΥΣ (W)</b>                  | 820              |
| <b>ΤΑΣΗ (Volt/Hz)</b>             | 230/50           |
| <b>ΤΑΧΥΤΗΤΑ (rpm)</b>             | 600-1900         |
| <b>ΔΙΣΚΟΣ VELCRO (mm)</b>         | Ø 225            |
| <b>ΜΗΚΟΣ ΚΛΕΙΣΤΟ/ΑΝΟΙΧΤΟ (mm)</b> | 1100 / 1900      |
| <b>ΚΑΛΩΔΙΟ (m)</b>                | 4                |
| <b>ΔΙΑΣΤΑΣΕΙΣ ΣΥΣΚ. (mm)</b>      | 1100 x 260 x 240 |
| <b>ΒΑΡΟΣ Κ/Μ (kg)</b>             | 3,9 / 7,3        |
| <b>ΤΙΜΗ</b>                       | <b>312 €</b>     |

Συνοδεύεται με σωλήνα σπирάλ (2m), σακούλα συλλογής σκόνης, 6 φύλλα λείανσης, προέκταση σε τσάντα μεταφοράς

### με προέκταση

#### 2 ΕΡΓΑΣΙΩΝ:

- περιστροφικό με την στρογγυλή κεφαλή
- και παλμικό με την τριγωνική κεφαλή



- ✓ Δύο κεφαλών 1 στρογγυλή πλάκα λείανσης 1 τριγωνική πλάκα λείανσης
- ✓ Φακός εργασίας LED
- ✓ Αναδιπλούμενο

|                                   |                            |
|-----------------------------------|----------------------------|
| <b>ΚΩΔΙΚΟΣ</b>                    | <b>633044</b>              |
| <b>ΙΣΧΥΣ (W)</b>                  | 710                        |
| <b>ΤΑΣΗ (Volt/Hz)</b>             | 230/50                     |
| <b>ΤΑΧΥΤΗΤΑ (rpm)</b>             | 600-1500 / 3000-6000 (bpm) |
| <b>ΔΙΣΚΟΣ VELCRO (mm)</b>         | Ø 225 / 285                |
| <b>ΜΗΚΟΣ ΚΛΕΙΣΤΟ/ΑΝΟΙΧΤΟ (mm)</b> | 1100 / 1650                |
| <b>ΚΑΛΩΔΙΟ (m)</b>                | 4                          |
| <b>ΔΙΑΣΤΑΣΕΙΣ ΣΥΣΚ. (mm)</b>      | 680 x 270 x 255            |
| <b>ΒΑΡΟΣ Κ/Μ (kg)</b>             | 4 / 7,5                    |
| <b>ΤΙΜΗ</b>                       | <b>318 €</b>               |

Συνοδεύεται με εύκαμπτο σωλήνα 4m (σπирάλ) για σύνδεση με ηλεκτρική σκούπα, 5 φύλλα λείανσης στρογγυλά, 5 φύλλα λείανσης τριγωνικά, 1 σετ καρβουνάκια, προέκταση σε υφασμάτινη θήκη μεταφοράς

## ΑΝΑΔΕΥΤΗΡΕΣ

- ✓ Υψηλής αντοχής αναδευτήρας δύο ταχυτήτων
- ✓ Με ηλεκτρονική ρύθμιση στροφών
- ✓ Εργονομική λαβή με αντιολισθητική επίστρωση για σταθερή συγκράτηση και άνετη λειτουργία
- ✓ Ομαλή εκκίνηση (Soft Start)



- ✓ Υψηλής αντοχής αναδευτήρας δύο ταχυτήτων
- ✓ Με ηλεκτρονική ρύθμιση στροφών
- ✓ Εργονομική λαβή για σταθερή συγκράτηση και άνετη λειτουργία
- ✓ Εξωτερικές καρβουνοθήκες



### ΔΙΠΛΟΣ (με 2 πτερύγια ανάδευσης)

- ✓ Διπλός αναδευτήρας δύο ταχυτήτων
- ✓ Ισχυρό μοτέρ
- ✓ Με ηλεκτρονική ρύθμιση στροφών
- ✓ Εργονομική λαβή για σταθερή συγκράτηση και άνετη λειτουργία
- ✓ Με σύστημα τοποθέτησης πτερυγίων "Quick-in"

NEO



| ΚΩΔΙΚΟΣ                      | 63488             | 63476             | ΔΙΑΘΕΣΙΜΟ ΑΠΟ 5/2021 | 633085            |
|------------------------------|-------------------|-------------------|----------------------|-------------------|
| <b>ΙΣΧΥΣ (W)</b>             | 1400              | 1400              |                      | 1600              |
| <b>ΤΑΧΥΤΗΤΑ (rpm)</b>        | 0 - 480 / 0 - 800 | 0 - 550 / 0 - 750 |                      | 200-480 / 250-680 |
| <b>ΑΝΑΔΕΥΤΗΡΑΣ max. (mm)</b> | Ø 120             | Ø 120             |                      | Ø 120             |
| <b>ΑΞΟΝΑΣ</b>                | M14x2 (θηλυκός)   | M14x2 (θηλυκός)   |                      | HEX13 - Quick in  |
| <b>ΔΙΑΣΤΑΣΕΙΣ ΣΥΣΚ. (mm)</b> | 210 x 300 x 380   | 260 x 320 x 420   |                      | 557 x 300 x 190   |
| <b>ΒΑΡΟΣ (kg)</b>            | 3,5 / 5,7         | 4,0 / 6,1         |                      | 6,0 / 8,5         |
| <b>ΤΙΜΗ</b>                  | <b>126 €</b>      | <b>144 €</b>      |                      | <b>155 €</b>      |

Συνοδεύεται με 1 πτερύγιο ανάδευσης Ø120 mm

Συνοδεύεται με 1 πτερύγιο ανάδευσης Ø120 mm

Συνοδεύεται με 2 πτερύγια ανάδευσης Ø120 mm

**ΧΕΙΡΟΚΙΝΗΤΟΣ ΑΠΟΦΡΑΚΤΗΡΑΣ W.C.**  
1,8 m, ΜΠΑΣΤΟΥΝΙ



- Ατσαλίνα:  $\varnothing 12,7$  mm x 1,8 m
- Για σωλήνες:  $\varnothing 50$  έως  $\varnothing 100$  mm

**ΑΠΟΦΡΑΚΤΙΚΟ ΧΕΙΡΟΣ-ΔΡΑΠΑΝΟΥ ΜΕ ΤΥΜΠΑΝΟ**



- Με ατσαλίνα:  $\varnothing 8$  x 7,6 mm
- Για σωλήνες:  $\varnothing 20$  -  $\varnothing 75$  mm
- Λειτουργεί με δύο τρόπους: Χειροκίνητο ή με χρήση δραπενού μπαταρίας

**ΑΠΟΦΡΑΚΤΙΚΗ ΤΡΟΜΠΑ ΣΩΛΗΝΩΝ ΜΕ 3 ΑΝΤΑΠΤΟΡΕΣ**



- Με 3 στόμια:  $\varnothing 100$  mm για καλύτερη προσαρμογή στα σημεία καθαρισμού

**ΠΝΕΥΜΑΤΙΚΟΣ ΑΠΟΦΡΑΚΤΗΡΑΣ ΤΥΠΟΥ REVOLVER**



- Πίεση: 7 bar (max.)
- Διάμετρος βεντούζας:  $\varnothing 120$  mm
- Μήκος: 540 mm

| ΚΩΔΙΚΟΣ               | 633201       | 633202          | 633203          | 633204          |
|-----------------------|--------------|-----------------|-----------------|-----------------|
| ΔΙΑΣΤΑΣΕΙΣ ΣΥΣΚ. (mm) | 110 x 15 x 5 | 380 x 180 x 180 | 570 x 180 x 120 | 540 x 200 x 130 |
| ΒΑΡΟΣ Κ/Μ (kg)        | 2,2 / -      | 3,0 / 3,2       | 2,5 / 2,7       | 3,8 / 4,3       |
| ΤΙΜΗ                  | 83 €         | 132 €           | 94 €            | 280 €           |

**ΑΠΟΦΡΑΚΤΙΚΟ ΜΗΧΑΝΗΜΑ ΣΩΛΗΝΩΝ & ΚΙΤ 16mm**



Βασικός εξοπλισμός



1 Σπирάλ  $\varnothing 16$ mm x 2,3m (6 τεμ.)

|                   |                   |
|-------------------|-------------------|
| 1. 633274* 37 €   | 4. 633280 19,80 € |
| 2. 633278 19,80 € | 5. 633283 33 €    |
| 3. 633277 19,80 € |                   |

\* Κωδικός και τιμή ανά τεμάχιο 2,3 m

**ΑΠΟΦΡΑΚΤΙΚΟ ΜΗΧΑΝΗΜΑ ΣΩΛΗΝΩΝ & ΚΙΤ 16mm**



Βασικός εξοπλισμός



1 Σπирάλ  $\varnothing 16$ mm x 2,3m (5 τεμ.)

|                   |                   |
|-------------------|-------------------|
| 1. 633274* 37 €   | 4. 633280 19,80 € |
| 2. 633278 19,80 € | 5. 633283 33 €    |
| 3. 633282 19,80 € |                   |

\* Κωδικός και τιμή ανά τεμάχιο 2,3 m

**ΑΥΤΟΜΑΤΟΣ ΑΠΟΦΡΑΚΤΗΡΑΣ ΣΩΛΗΝΩΝ ΜΕ ΤΥΜΠΑΝΟ & ΣΠΙΡΑΛ  $\varnothing 12,7$ mm x 15 m**



Βασικός εξοπλισμός



5 Σπирάλ  $\varnothing 12,7$ mm x 15m (εντός τυμπάνου)

|                |                |
|----------------|----------------|
| 1. 633285 33 € | 3. 633284 33 € |
| 2. 633286 33 € | 4. 633287 33 € |

| ΚΩΔΙΚΟΣ               | 633207                                 | 633206                                                                                            | 633205                                            |
|-----------------------|----------------------------------------|---------------------------------------------------------------------------------------------------|---------------------------------------------------|
| ΙΣΧΥΣ (Watt)          | 390                                    | 570                                                                                               | 390                                               |
| ΤΑΣΗ (V/Hz)           | 230/50                                 | 230/50                                                                                            | 230/50                                            |
| ΣΤΡΟΦΕΣ (rpm)         | 400                                    | 400                                                                                               | 300                                               |
| ΓΙΑ ΣΩΛΗΝΕΣ (mm)      | $\varnothing 32$ έως $\varnothing 100$ | $\varnothing 100$ (με σπирάλ $\varnothing 16$ ) / $\varnothing 150$ (με σπирάλ $\varnothing 22$ ) | $\varnothing 150$ (με σπирάλ $\varnothing 12,7$ ) |
| ΔΙΑΣΤΑΣΕΙΣ ΣΥΣΚ. (mm) | 420 x 380 x 380                        | 670 x 520 x 490                                                                                   | 580 x 380 x 640                                   |
| ΒΑΡΟΣ Κ/Μ (kg)        | 20 / 22                                | 26 / 28                                                                                           | 47 / 49                                           |
| ΤΙΜΗ                  | 671 €                                  | 935 €                                                                                             | 968 €                                             |

### Optional Εξαρτήματα

|                                                                          |                                                                          |                                                                          |                                                                  |                                                                      |                                                                         |                                                                     |                                                                               |
|--------------------------------------------------------------------------|--------------------------------------------------------------------------|--------------------------------------------------------------------------|------------------------------------------------------------------|----------------------------------------------------------------------|-------------------------------------------------------------------------|---------------------------------------------------------------------|-------------------------------------------------------------------------------|
| $\varnothing 16$ mm<br>ΚΩΔ.: 633276 19,8 €<br>(Για ΚΩΔ.: 633207/633206)* | $\varnothing 16$ mm<br>ΚΩΔ.: 633279 19,8 €<br>(Για ΚΩΔ.: 633207/633206)* | $\varnothing 16$ mm<br>ΚΩΔ.: 633281 19,8 €<br>(Για ΚΩΔ.: 633207/633206)* | $\varnothing 22$ mm<br>ΚΩΔ.: 633275 106 €<br>(Για ΚΩΔ.: 633206)* | $\varnothing 8$ mm x 5m<br>ΚΩΔ.: 633272 108 €<br>(Για ΚΩΔ.: 633206)* | $\varnothing 22$ mm 3x4.6m<br>ΚΩΔ.: 633270 286 €<br>(Για ΚΩΔ.: 633206)* | Σετ $\varnothing 22$ mm<br>ΚΩΔ.: 633271 94 €<br>(Για ΚΩΔ.: 633206)* | Προστατευτικό σωλήνων σπирάλ 1,8m<br>ΚΩΔ.: 633273 57 €<br>(Για ΚΩΔ.: 633206)* |
|--------------------------------------------------------------------------|--------------------------------------------------------------------------|--------------------------------------------------------------------------|------------------------------------------------------------------|----------------------------------------------------------------------|-------------------------------------------------------------------------|---------------------------------------------------------------------|-------------------------------------------------------------------------------|

\* Οι κωδικοί παραπέμπουν στα μηχανήματα στα οποία μπορούν να προσαρμοστούν τα συγκεκριμένα εξαρτήματα



20 m / MOD.: D110

20m



- Μικρό και απλό στη χρήση του
- Διαθέτει LED μονόχρωμη φωτιζόμενη οθόνη
- Με 2 μπουτόν λειτουργίας
- Μέτρηση μονή, συνεχής
- Συνοδεύεται με 2 μπαταρίες AAA

60 m / MOD.: S7

60m



- Διαθέτει οθόνη 2" υψηλής ανάλυσης
- Μέτρηση μονή, συνεχής
- Μέτρηση εμβαδού, όγκου
- Πυθαγόρας (2 σημείων)
- Πυθαγόρας A (3 σημείων)
- Πυθαγόρας B (3 σημείων)
- Διαθέτει αισθητήρα κλίσης
- Συνοδεύεται με 3 μπαταρίες AAA



| ΚΩΔΙΚΟΣ               | 633100          | 633101                         |
|-----------------------|-----------------|--------------------------------|
| ΠΕΡΙΟΧΗ ΜΕΤΡΗΣΗΣ      | 0,2 - 20m       | 0,2 - 60m                      |
| ΔΙΟΔΟΣ ΛΕΙΖΕΡ         | 630-670nm, <1mW | 630-670nm, <1mW                |
| ΚΑΤΗΓΟΡΙΑ ΛΕΙΖΕΡ      | Class 2         | Class 2                        |
| ΑΚΡΙΒΕΙΑ ΜΕΤΡΗΣΗΣ     | ± 3mm           | ± (2mm + 5x10 <sup>-5</sup> D) |
| ΜΟΝΑΔΕΣ ΜΕΤΡΗΣΗΣ      | m/ft            | m/ft/in/ft+in                  |
| ΑΥΤΟΜΑΤΗ ΑΠΕΝΕΡΓ/ΣΗ   | 30s             | 180s                           |
| ΒΑΘΜΟΣ ΠΡΟΣΤΑΣΙΑΣ     | -               | IP65                           |
| ΜΝΗΜΗ                 | -               | 20 καταχωρήσεις                |
| ΤΥΠΟΣ ΜΠΑΤΑΡΙΑΣ       | 2xAAA           | 3xAAA / 3 επαναφορτιζόμενες    |
| ΔΙΑΣΤΑΣΕΙΣ ΣΥΣΚ. (mm) | 220 x 40 x 120  | 180 x 50 x 145                 |
| ΒΑΡΟΣ Κ/Μ (kg)        | 0,08 / 0,15     | 0,12 / 0,25                    |
| ΤΙΜΗ                  | 43 €            | 87 €                           |

## ΜΕΤΡΗΤΗΣ ΑΠΟΣΤΑΣΕΩΝ 60 m - ΑΛΦΑΔΙ LASER / MOD.: R2B

### Πολλαπλές χρήσεις:

Επιπλέον της μέτρησης αποστάσεων σε ευθεία με laser έχουμε και τις παρακάτω χρήσεις:

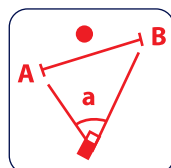

- Μέτρηση 3D (μέτρηση από σημείο σε σημείο στο χώρο)

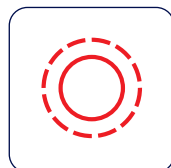

- Μέτρηση καμπύλων επιφανειών με τροχό

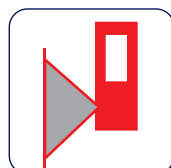

- Λειτουργία αλφαδιού με Laser



2.4" έγχρωμη & περιστρεφόμενη οθόνη



Ψηφιακός αισθητήρας γωνίας κλίσης



Υψηλή αντοχή σε χτυπήματα. Ανθεκτικό σε πτώση έως 2m



Υποδοχή για στήριξη σε τρίποδο



Υψηλός βαθμός προστασίας από υγρασία και σκόνη

| ΚΩΔΙΚΟΣ               | 633102                         |
|-----------------------|--------------------------------|
| ΠΕΡΙΟΧΗ ΜΕΤΡΗΣΗΣ      | 0,2 - 60m                      |
| ΔΙΟΔΟΣ ΛΕΙΖΕΡ         | 630-670nm, <1mW                |
| ΚΑΤΗΓΟΡΙΑ ΛΕΙΖΕΡ      | Class 2                        |
| ΑΚΡΙΒΕΙΑ ΜΕΤΡΗΣΗΣ     | ± (2mm + 5x10 <sup>-5</sup> D) |
| ΜΟΝΑΔΕΣ ΜΕΤΡΗΣΗΣ      | m/ft/in/ft+in                  |
| ΑΥΤΟΜΑΤΗ ΑΠΕΝΕΡΓ/ΣΗ   | 180s                           |
| ΒΑΘΜΟΣ ΠΡΟΣΤΑΣΙΑΣ     | IP65                           |
| ΜΝΗΜΗ                 | 50 καταχωρήσεις                |
| ΤΥΠΟΣ ΜΠΑΤΑΡΙΑΣ*      | 3xAAA / 3 επαναφορτιζόμενες    |
| ΔΙΑΣΤΑΣΕΙΣ ΣΥΣΚ. (mm) | 200 x 50 x 150                 |
| ΒΑΡΟΣ Κ/Μ (kg)        | 0,13 / 0,30                    |
| ΤΙΜΗ                  | 149 €                          |

\* Συνοδεύεται με 3 μπαταρίες AAA

## LASER ΚΟΚΚΙΝΗΣ ΔΕΣΜΗΣ

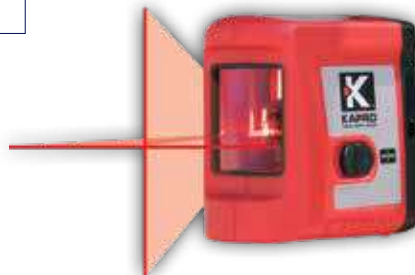
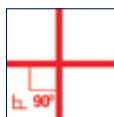
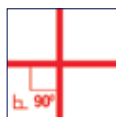

- Λείζερ σταυρού δύο ακτίνων (οριζόντια & κάθετη) εσωτερικού χώρου
- Εμβέλεια: 15 m
- Ακρίβεια:  $\pm 0,4$  mm/m • Εύρος αυτοχωροστάθμισης:  $\pm 3^\circ$
- Χειροκίνητη / Αυτόματη λειτουργία
- Κλείδωμα εκκρεμούς
- Βαθμός προστασίας IP54
- Υποδοχή 1/4" για τρίποδο
- Συνοδεύεται με μίνι τρίποδο & 2 μπαταρίες AA

- Λείζερ σταυρού δύο ακτίνων (οριζόντια & κάθετη) εσωτερικού χώρου
- Εμβέλεια: 20 m
- Ακρίβεια:  $\pm 0,2$  mm/m • Εύρος αυτοχωροστάθμισης:  $\pm 3^\circ$
- Κλείδωμα εκκρεμούς
- Βαθμός προστασίας IP54
- Δυνατότητα διάφορων τρόπων στήριξης: ειδικά σχεδιασμένη ράχη σε σχήμα V με ενσωματωμένα μαγνητάκια υποδοχή 1/4" για τρίποδο, ταινία velcro
- Συνοδεύεται με τσαντάκι & 2 μπαταρίες AA

|                              |                |
|------------------------------|----------------|
| <b>ΚΩΔΙΚΟΣ</b>               | <b>633108</b>  |
| <b>ΤΥΠΟΣ</b>                 | 842S           |
| <b>ΔΙΑΣΤΑΣΕΙΣ ΣΥΣΚ. (mm)</b> | 120 x 225 x 65 |
| <b>ΒΑΡΟΣ Κ/Μ (gr)</b>        | 260 / 405      |
| <b>ΤΙΜΗ</b>                  | <b>75 €</b>    |

|                              |                |
|------------------------------|----------------|
| <b>ΚΩΔΙΚΟΣ</b>               | <b>633110</b>  |
| <b>ΤΥΠΟΣ</b>                 | 862            |
| <b>ΔΙΑΣΤΑΣΕΙΣ ΣΥΣΚ. (mm)</b> | 125 x 120 x 70 |
| <b>ΒΑΡΟΣ Κ/Μ (gr)</b>        | 450 / 475      |
| <b>ΤΙΜΗ</b>                  | <b>92 €</b>    |



Περιλαμβάνεται στη συσκευασία

- Λείζερ σταυρού δύο ακτίνων (οριζόντια & κάθετη) για χρήση σε εσωτερικό & εξωτερικό χώρο
- Εμβέλεια: 30 m (50 m με ανιχνευτή)
- Ακρίβεια:  $\pm 0,2$  mm/m • Εύρος αυτοχωροστάθμισης:  $\pm 3^\circ$
- Κλείδωμα εκκρεμούς
- Οπτική και ακουστική ειδοποίηση στην περιοχή μη αυτο-οριζοντίωσης
- Βαθμός προστασίας IP54
- Ευελιξία στον τρόπο στήριξης: αναδιπλούμενα στηρίγματα, μαγνητική βάση στήριξης L, υποδοχή 1/4" για στήριξη σε τρίποδο
- Στιβαρό, επενδεδυμένο με αντικραδασμικό ελαστικό
- Συνοδεύεται με τσαντάκι & 3 μπαταρίες AA

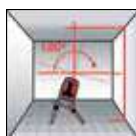

- Λείζερ τριών ακτίνων για χρήση σε εσωτερικό & εξωτερικό χώρο
- Εμβέλεια: 30 m (50 m με ανιχνευτή)
- Ακρίβεια:  $\pm 0,2$  mm/m • Εύρος αυτοχωροστάθμισης:  $\pm 3^\circ$
- Κλείδωμα εκκρεμούς • Οπτική και ακουστική ειδοποίηση στην περιοχή μη αυτο-οριζοντίωσης
- Βαθμός προστασίας IP54
- Ευελιξία στον τρόπο στήριξης: αναδιπλούμενα στηρίγματα, υποδοχή 1/4" για στήριξη σε τρίποδο, περιλαμβάνεται αντάπτορας 1/4" σε 5/8"
- Στιβαρό, επενδεδυμένο με αντικραδασμικό ελαστικό
- Συνοδεύεται με τσαντάκι & 3 μπαταρίες AA

|                              |                 |
|------------------------------|-----------------|
| <b>ΚΩΔΙΚΟΣ</b>               | <b>633112</b>   |
| <b>ΤΥΠΟΣ</b>                 | 872             |
| <b>ΔΙΑΣΤΑΣΕΙΣ ΣΥΣΚ. (mm)</b> | 160 x 130 x 130 |
| <b>ΒΑΡΟΣ Κ/Μ (gr)</b>        | 820 / 1030      |
| <b>ΤΙΜΗ</b>                  | <b>159 €</b>    |

|                              |                 |
|------------------------------|-----------------|
| <b>ΚΩΔΙΚΟΣ</b>               | <b>633114</b>   |
| <b>ΤΥΠΟΣ</b>                 | 873             |
| <b>ΔΙΑΣΤΑΣΕΙΣ ΣΥΣΚ. (mm)</b> | 160 x 130 x 130 |
| <b>ΒΑΡΟΣ Κ/Μ (gr)</b>        | 830 / 1010      |
| <b>ΤΙΜΗ</b>                  | <b>176 €</b>    |

## LASER ΠΡΑΣΙΝΗΣ ΔΕΣΜΗΣ

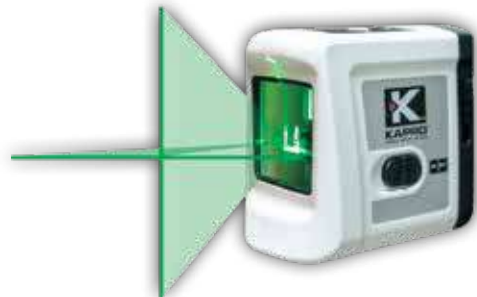
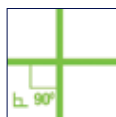

- Λέιζερ σταυρού δύο ακτίνων (οριζόντια & κάθετη) εσωτερικού χώρου
- Εμβέλεια: 20 m
- Ακρίβεια:  $\pm 0,3$  mm/m
- Εύρος αυτοχωροστάθμισης:  $\pm 3^\circ$
- Κλείδωμα εκκρεμούς
- Βαθμός προστασίας IP54
- Δυνατότητα διάφορων τρόπων στήριξης: ειδικά σχεδιασμένη ράχη σε σχήμα V με ενσωματωμένα μαγνητάκια υποδοχή 1/4" για τρίποδο, ταινία velcro
- Συνοδεύεται με τσαντάκι & 2 μπαταρίες AA



- Λέιζερ σταυρού δύο ακτίνων (οριζόντια & κάθετη) για χρήση σε εσωτερικό & εξωτερικό χώρο
- Εμβέλεια: 30 m (60 m με ανιχνευτή)
- Ακρίβεια:  $\pm 0,2$  mm/m
- Εύρος αυτοχωροστάθμισης:  $\pm 3^\circ$
- Κλείδωμα εκκρεμούς
- Οπτική και ακουστική ειδοποίηση στην περιοχή μη αυτο-οριζοντίωσης
- Βαθμός προστασίας IP54
- Ευελιξία στον τρόπο στήριξης: αναδιπλούμενα στηρίγματα, υποδοχή 1/4" για στήριξη σε τρίποδο, περιλαμβάνεται αντάπτορας 1/4" σε 5/8"
- Στιβαρό, επενδεδυμένο με αντικραδασμικό ελαστικό
- Συνοδεύεται με τσαντάκι & 3 μπαταρίες AA



- Λέιζερ τριών ακτίνων για χρήση σε εσωτερικό & εξωτερικό χώρο
- Εμβέλεια: 30 m (60 m με ανιχνευτή)
- Ακρίβεια:  $\pm 0,2$  mm/m
- Εύρος αυτοχωροστάθμισης:  $\pm 3^\circ$
- Κλείδωμα εκκρεμούς
- Οπτική και ακουστική ειδοποίηση στην περιοχή μη αυτο-οριζοντίωσης
- Βαθμός προστασίας IP54
- Ευελιξία στον τρόπο στήριξης: αναδιπλούμενα στηρίγματα, υποδοχή 1/4" για στήριξη σε τρίποδο, περιλαμβάνεται αντάπτορας 1/4" σε 5/8"
- Στιβαρό, επενδεδυμένο με αντικραδασμικό ελαστικό
- Συνοδεύεται με τσαντάκι & 3 μπαταρίες AA

|                              |                |
|------------------------------|----------------|
| <b>ΚΩΔΙΚΟΣ</b>               | <b>633111</b>  |
| <b>ΤΥΠΟΣ</b>                 | 862G           |
| <b>ΔΙΑΣΤΑΣΕΙΣ ΣΥΣΚ. (mm)</b> | 120 x 120 x 70 |
| <b>ΒΑΡΟΣ Κ/Μ (gr)</b>        | 450 / 470      |
| <b>ΤΙΜΗ</b>                  | <b>150 €</b>   |

|                              |                 |
|------------------------------|-----------------|
| <b>ΚΩΔΙΚΟΣ</b>               | <b>633113</b>   |
| <b>ΤΥΠΟΣ</b>                 | 872G            |
| <b>ΔΙΑΣΤΑΣΕΙΣ ΣΥΣΚ. (mm)</b> | 160 x 130 x 130 |
| <b>ΒΑΡΟΣ Κ/Μ (gr)</b>        | 820 / 940       |
| <b>ΤΙΜΗ</b>                  | <b>193 €</b>    |

|                              |                 |
|------------------------------|-----------------|
| <b>ΚΩΔΙΚΟΣ</b>               | <b>633115</b>   |
| <b>ΤΥΠΟΣ</b>                 | 873G            |
| <b>ΔΙΑΣΤΑΣΕΙΣ ΣΥΣΚ. (mm)</b> | 155 x 130 x 130 |
| <b>ΒΑΡΟΣ Κ/Μ (gr)</b>        | 830 / 1015      |
| <b>ΤΙΜΗ</b>                  | <b>265 €</b>    |

## LASER 3D ΠΡΑΣΙΝΗΣ ΔΕΣΜΗΣ

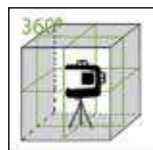

- Με 3 δέσμες 360°, μια οριζόντια & δύο κάθετες για χρήση σε εσωτερικό & εξωτερικό χώρο
- Εμβέλεια: (εσωτερικός χώρος) 30m (εξωτερικός χώρος) 70m (με στόχο)
- Ακρίβεια:  $\pm 0,2$  mm/m
- Αυτοχωροστάθμιση έως 2,5°
- Βαθμός προστασίας IP65
- Διαθέτει υποδοχή 1/4" & 5/8" για στήριξη σε τρίποδο



- Συνοδεύεται με:**
- γυαλιά
  - στόχο
  - μπαταρίες λιθίου (4 x AA)
  - φορτιστή
  - βάση στήριξης σε τοίχο
  - βαλιτσάκι μεταφοράς

|                              |                    |
|------------------------------|--------------------|
| <b>ΚΩΔΙΚΟΣ</b>               | <b>633117</b>      |
| <b>ΤΥΠΟΣ</b>                 | 883NG              |
| <b>ΔΙΑΣΤΑΣΕΙΣ ΣΥΣΚ. (mm)</b> | 420 x 160 x 350 mm |
| <b>ΒΑΡΟΣ Κ/Μ (kg)</b>        | 1,36 / 4,3         |
| <b>ΤΙΜΗ</b>                  | <b>518 €</b>       |

## ΣΕΙΡΑ BASIC

All steel vice  
fixed base

Κατασκευασμένες από επεξεργασμένο ατσάλι και βαμμένο με ηλεκτροστατική βαφή για προστασία από οξειδώσεις. Διαθέτουν ατσάλινο δοκό με κυλινδρικό σπείρωμα που εξασφαλίζει ομαλή λειτουργία και μεγάλη διάρκεια ζωής.

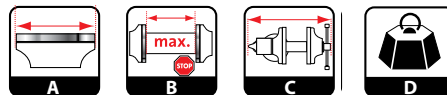
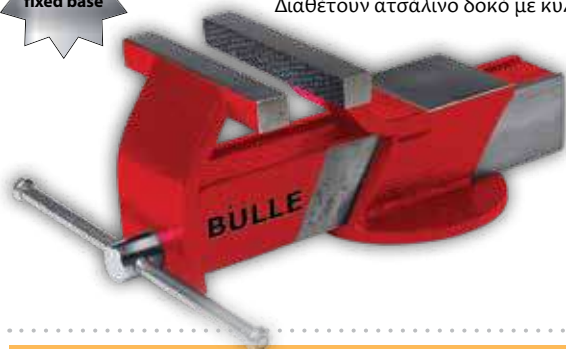

| ΚΩΔΙΚΟΣ | ΤΥΠΟΣ | A   | B   | C   | D   | ΤΙΜΗ |
|---------|-------|-----|-----|-----|-----|------|
| 64066   | 80    | 80  | 80  | 225 | 2,8 | 25 € |
| 64067   | 100   | 100 | 100 | 245 | 3,4 | 28 € |
| 64068   | 125   | 125 | 125 | 290 | 4,4 | 33 € |
| 64069   | 150   | 150 | 150 | 305 | 5,0 | 39 € |

## ΣΕΙΡΑ PROFESSIONAL

ΑΘΡΑΥΣΤΗ

Επαγγελματικές μέγγενες από επεξεργασμένο ατσάλι (S.G.IRON). Έχουν ειδική βαφή ανθεκτική στα χτυπήματα και στις οξειδώσεις. Διαθέτουν: περιστρεφόμενη βάση, αμόνι, επιπλέον σκλήρυνση στα μάγουλα, σιαγόνες για συγκράτηση σωλήνων, stop ασφάλισης ράγας. Εξασφαλίζουν ομαλή και εύρυθμη λειτουργία, αντοχή στο χρόνο. Με 10 χρόνια εγγύηση.



Με περιστρεφόμενη βάση

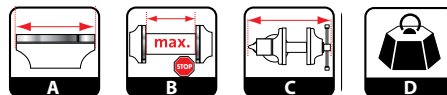

| ΚΩΔΙΚΟΣ | ΤΥΠΟΣ | A   | B   | C   | D    | ΤΙΜΗ  |
|---------|-------|-----|-----|-----|------|-------|
| 64060   | 75    | 82  | 85  | 290 | 7,0  | 80 €  |
| 64061   | 100   | 102 | 108 | 310 | 7,5  | 90 €  |
| 64062   | 125   | 128 | 132 | 365 | 11,4 | 119 € |
| 64063   | 150   | 153 | 160 | 430 | 14,4 | 161 € |
| 64064   | 200   | 203 | 210 | 510 | 21,2 | 207 € |
| 64065   | 250   | 253 | 255 | 605 | 29,0 | 313 € |

## ΣΕΙΡΑ INDUSTRIAL

ΑΘΡΑΥΣΤΗ

Επαγγελματικές ατσάλινες άθραυστες μέγγενες βαρέως τύπου. Έχουν σφουρίλατη βαφή πούδρας για μεγάλη ανθεκτικότητα στις φθορές και στην οξείδωση. Διαθέτουν αμόνι, 2 πλαϊνούς ρεγουλατόρους για απόλυτη ευθυγράμμιση, σωστή και δυνατή συγκράτηση, ομαλή και εύρυθμη λειτουργία, επιπλέον σκλήρυνση στα μάγουλα, σιαγόνες για συγκράτηση σωλήνων, stop ασφάλισης ράγας. Με 10 χρόνια εγγύηση.

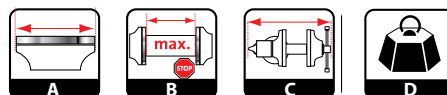

| ΚΩΔΙΚΟΣ | ΤΥΠΟΣ | A   | B   | C   | D    | ΤΙΜΗ  |
|---------|-------|-----|-----|-----|------|-------|
| 64055   | 100   | 105 | 102 | 305 | 7,5  | 77 €  |
| 64056   | 125   | 130 | 125 | 355 | 11,2 | 107 € |
| 64057   | 150   | 152 | 152 | 455 | 17,5 | 150 € |
| 64058   | 175   | 182 | 180 | 530 | 26,3 | 207 € |

## ΑΜΟΝΙΑ



ΜΑΝΤΕΜΕΝΙΑ

| ΚΩΔΙΚΟΣ | ΤΥΠΟΣ   | Kg | ΤΙΜΗ  |
|---------|---------|----|-------|
| 64072   | M215-10 | 10 | 53 €  |
| 64073   | M215-20 | 20 | 101 € |



ΑΘΡΑΥΣΤΑ

ΑΤΣΑΛΙΝΑ

| ΚΩΔΙΚΟΣ | ΤΥΠΟΣ    | Kg | ΤΙΜΗ  |
|---------|----------|----|-------|
| 64076   | M216A-30 | 30 | 190 € |
| 64077   | M216A-50 | 50 | 319 € |

Οι δίδυμοι τροχοί πάγκου **BULLE** είναι εξοπλισμένοι με ισχυρούς κινητήρες και έχουν δοκιμασμένη αξιοπιστία και αντοχή στο χρόνο προσφέροντας ομαλή και απροβλημάτιστη λειτουργία. Η μεγάλη γκάμα τους μπορεί να ικανοποιήσει μεγάλο εύρος αναγκών.

**Ø 75**  
**150W**

ΚΩΔΙΚΟΣ ΤΙΜΗ  
41840 72 €

**Ø 125**  
**150W**

ΚΩΔΙΚΟΣ ΤΙΜΗ  
41841 49 €

**Ø 150**  
**250W**

ΚΩΔΙΚΟΣ ΤΙΜΗ  
41842 63 €

**Ø 150**  
**350W**

ΚΩΔΙΚΟΣ ΤΙΜΗ  
41843 79 €

## MINI ΜΕ ΕΥΚΑΜΠΤΟ ΑΞΟΝΑ



**Ø 200**  
**400W**

ΚΩΔΙΚΟΣ ΤΙΜΗ  
41844 92 €

**Ø 150**  
**250W**

ΚΩΔΙΚΟΣ ΤΙΜΗ  
41824 66 €

**Ø 150**  
**200W**

ΚΩΔΙΚΟΣ ΤΙΜΗ  
41833 69 €

**Ø 150**  
**400W**

ΚΩΔΙΚΟΣ ΤΙΜΗ  
41845 77 €



WET/DRY

ΤΡΟΧΟΒΟΥΡΤΣΑ

**Ø 150**  
**300W**

ΚΩΔΙΚΟΣ ΤΙΜΗ  
41846 99 €

**150mmx16xØ12.7**  
**350W**

ΚΩΔΙΚΟΣ ΤΙΜΗ  
41847 79 €

**Ø 150**  
**520W**

ΚΩΔΙΚΟΣ ΤΙΜΗ  
41827 167 €

**Ø 200**  
**900W**

ΚΩΔΙΚΟΣ ΤΙΜΗ  
41829 242 €

## ΠΕΤΡΑ / ΤΑΙΝΙΑ



## ΤΡΟΧΟΣ ΓΥΑΛΙΣΜΑΤΟΣ



NEO  
ΔΙΑΘΕΣΙΜΟ  
ΑΠΟ 4/2021

## INDUSTRIAL



| ΚΩΔΙΚΟΣ | ΠΕΤΡΑ (mm)                          | ΙΣΧΥΣ (Watt) | ΤΑΣΗ (V/Hz) | ΣΤΡΟΦΕΣ     | ΔΙΑΣΤ. ΣΥΣΚ. (mm) | ΒΑΡΟΣ Κ/Μ (kg) |
|---------|-------------------------------------|--------------|-------------|-------------|-------------------|----------------|
| 41840   | 75 x 20 x 10                        | 150          | 220-240/50  | 9900 R.P.M. | 255 x 140 x 165   | 2,3 / 2,5      |
| 41841   | 125 x 16 x 12,7                     | 150          | 230/50      | 2950 R.P.M. | 285 x 185 x 205   | 4,3 / 4,7      |
| 41842   | 150 x 20 x 12,7                     | 250          | 230/50      | 2950 R.P.M. | 335 x 205 x 225   | 6,5 / 7,1      |
| 41843   | 150 x 16 x 12,7                     | 350          | 230/50      | 2950 R.P.M. | 355 x 200 x 225   | 7,0 / 7,7      |
| 41844   | 200 x 16 x 16                       | 400          | 230/50      | 2950 R.P.M. | 400 x 265 x 285   | 10,4 / 11,5    |
| 41824   | 150 x 20 x 12,7 / 150 x 40 x 12,7   | 250          | 230/50      | 2950 R.P.M. | 360 x 200 x 230   | 7 / 7,5        |
| 41833   | 150 x 20 x 12,7 / 150 x 40 x 20     | 200          | 230/50      | 2950 R.P.M. | 390 x 270 x 250   | 7 / 7,5        |
| 41845   | 150 x 16 x 12,7 / βούρτσα 150mm     | 400          | 230/50      | 2950 R.P.M. | 455 x 202 x 255   | 7,8 / 8,5      |
| 41846   | 150 x 20 x 12,7 / 50 x 686 (ταινία) | 300          | 230/50      | 2950 R.P.M. | 443 x 393 x 260   | 8,5 / 9,2      |
| 41847   | 150 x 16 x 12,7                     | 350          | 230/50      | 2980 R.P.M. | 300 x 205 x 210   | 6,8 / 7,5      |
| 41827   | 150 x 25 x 32                       | 520          | 230/50      | 2950 R.P.M. | 470 x 260 x 260   | 16 / 16,5      |
| 41829   | 200 x 32 x 32                       | 900          | 230/50      | 2950 R.P.M. | 520 x 320 x 310   | 27,5 / 28,5    |

Σημείωση: Για αναλώσιμα δίδυμων τροχών βλέπε σελ. 102

Στις αναγραφόμενες ενδεικτικές τιμές λιανικής δεν συμπεριλαμβάνεται Φ.Π.Α. και έξοδα μεταφοράς, συναρμολόγησης ή εγκατάστασης. Για τυχόν ισχύουσες εκπτώσεις και την τελική διαμόρφωση των τιμών επικοινωνείτε με το κατάστημα πώλησης.



- ✓ Συμβατό με τους περισσότερους τύπους φαρτσοπρίωνων

## ΒΑΣΗ - ΠΑΓΚΟΣ ΕΡΓΑΣΙΑΣ ΓΙΑ ΦΑΡΤΣΟΠΡΙΟΝΟ

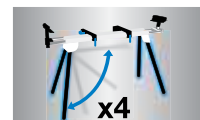
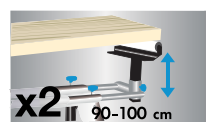
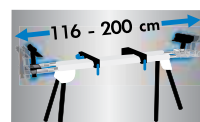

|                              |                            |
|------------------------------|----------------------------|
| <b>ΚΩΔΙΚΟΣ</b>               | <b>47609</b>               |
| <b>ΔΙΑΣΤΑΣΕΙΣ (mm)</b>       | 1160-2000 x 632 x 900-1000 |
| <b>ΔΙΑΣΤΑΣΕΙΣ ΣΥΣΚ. (mm)</b> | 1240 x 290 x 195           |
| <b>ΒΑΡΟΣ Κ/Μ (gr)</b>        | 13,5 / 14,9                |
| <b>ΤΙΜΗ</b>                  | <b>132 €</b>               |



- ✓ Πρακτικός και εύχρηστος πάγκος εργασίας για μεγάλο εύρος εφαρμογών
- ✓ Με πόδια τετραγωνικής διατομής 25x25mm για μεγαλύτερη ευστάθεια
- ✓ Πρακτικές θήκες για στήριξη εργαλείων

## ΠΑΓΚΟΣ ΕΡΓΑΣΙΑΣ ΜΕ ΞΥΛΙΝΟ (MDF) ΤΡΑΠΕΖΙ



Αναδιπλούμενο για εύκολη αποθήκευση



|                              |                 |
|------------------------------|-----------------|
| <b>ΚΩΔΙΚΟΣ</b>               | <b>47612</b>    |
| <b>ΔΙΑΣΤΑΣΕΙΣ (mm)</b>       | 605 x 620 x 795 |
| <b>ΔΙΑΣΤΑΣΕΙΣ ΣΥΣΚ. (mm)</b> | 890 x 130 x 140 |
| <b>ΒΑΡΟΣ Κ/Μ (gr)</b>        | 6,4 / 6,9       |
| <b>ΤΙΜΗ</b>                  | <b>38 €</b>     |



## ΠΑΓΚΟΣ ΕΡΓΑΣΙΑΣ ΜΕ ΑΛΟΥΜΙΝΙΝΙΟ ΑΝΑΚΛΙΝΟΜΕΝΟ ΤΡΑΠΕΖΙ ΒΑΡΕΩΣ ΤΥΠΟΥ

- ✓ Στιβαρός, πρακτικός και εύχρηστος πάγκος εργασίας για μεγάλο εύρος απαιτητικών εφαρμογών
- ✓ 7 ρυθμιζόμενες θέσεις ύψους
- ✓ 4 ρυθμιζόμενες γωνίες κλίσης τραπέζιου 0° έως 80°
- ✓ Με ενισχυμένη βάση & πόδια τετραγωνικής διατομής 30x30mm για μεγαλύτερη ευστάθεια



Ρυθμιζόμενο ύψος εργασίας 77 -107 cm



Ανακλινόμενη επιφάνεια εργασίας 0°, 25°, 45°, 80°



Τραπέζι με δυνατότητα μη παράλληλης ρύθμισης



Εύκολη ρύθμιση του τραπεζιού

|                              |                      |
|------------------------------|----------------------|
| <b>ΚΩΔΙΚΟΣ</b>               | <b>47611</b>         |
| <b>ΔΙΑΣΤΑΣΕΙΣ (mm)</b>       | 600 x 590 x 770-1070 |
| <b>ΔΙΑΣΤΑΣΕΙΣ ΣΥΣΚ. (mm)</b> | 660 x 620 x 110      |
| <b>ΒΑΡΟΣ Κ/Μ (gr)</b>        | 12,5 / 13,4          |
| <b>ΤΙΜΗ</b>                  | <b>126 €</b>         |

## ΚΑΒΑΛΕΤΟ ΑΝΑΔΙΠΛΟΥΜΕΝΟ ΚΑΙ ΡΥΘΜΙΖΟΜΕΝΟ ΚΑΘ' ΥΨΟΣ



- ✓ Εύκολη μεταφορά
- ✓ Εύκολη αποθήκευση
- ✓ Μεγάλη επιφάνεια στήριξης επενδεδυμένη με αντιολισθητικό υλικό

|                              |                     |
|------------------------------|---------------------|
| <b>ΚΩΔΙΚΟΣ</b>               | <b>47610</b>        |
| <b>ΔΙΑΣΤΑΣΕΙΣ (mm)</b>       | 995 x 500 x 645-910 |
| <b>ΔΙΑΣΤΑΣΕΙΣ ΣΥΣΚ. (mm)</b> | 1010 x 145 x 80     |
| <b>ΒΑΡΟΣ Κ/Μ (gr)</b>        | 7,1 / 7,5           |
| <b>ΤΙΜΗ</b>                  | <b>42 €</b>         |

## ΣΤΑΝΤ 3 ΣΕ 1



- ✓ Ρυθμιζόμενο ύψος 715-1180mm
- ✓ Πλάτος ράουλι 300mm
- ✓ Αναδιπλούμενο για εύκολη αποθήκευση



|                              |                    |
|------------------------------|--------------------|
| <b>ΚΩΔΙΚΟΣ</b>               | <b>47608</b>       |
| <b>ΔΙΑΣΤΑΣΕΙΣ (mm)</b>       | 43 x 50 x 715-1180 |
| <b>ΔΙΑΣΤΑΣΕΙΣ ΣΥΣΚ. (mm)</b> | 630 x 90 x 135     |
| <b>ΒΑΡΟΣ Κ/Μ (gr)</b>        | 5,1 / 5,4          |
| <b>ΤΙΜΗ</b>                  | <b>36 €</b>        |

## WELDON

ΠΟΤΗΡΟΚΛΩΝΕΣ HSS  
WELDON  
ΒΑΘΟΣ ΚΟΠΗΣ  
25mm



| ΚΩΔΙΚΟΣ | (mm) | ΤΙΜΗ |
|---------|------|------|
| 68623   | 12   | 18 € |
| 68624   | 13   | 18 € |
| 68625   | 14   | 20 € |
| 68626   | 15   | 20 € |
| 68627   | 16   | 22 € |
| 68628   | 17   | 22 € |
| 68629   | 18   | 23 € |
| 68630   | 20   | 28 € |
| 68631   | 22   | 30 € |
| 68632   | 24   | 30 € |
| 68633   | 25   | 30 € |
| 68634   | 26   | 35 € |
| 68635   | 28   | 38 € |
| 68636   | 30   | 40 € |
| 68637   | 32   | 44 € |

**Optional:** Πείρος Κεντραρίσματος ΚΩΔ.: 68656

ΠΟΤΗΡΟΚΛΩΝΕΣ HSS  
WELDON  
ΒΑΘΟΣ ΚΟΠΗΣ  
50mm



| ΚΩΔΙΚΟΣ | (mm) | ΤΙΜΗ |
|---------|------|------|
| 68638   | 14   | 26 € |
| 68639   | 18   | 29 € |
| 68640   | 22   | 33 € |
| 68641   | 24   | 38 € |
| 68642   | 26   | 43 € |
| 68643   | 28   | 46 € |
| 68644   | 30   | 50 € |

**Optional:** Πείρος Κεντραρίσματος ΚΩΔ.: 68657

ΠΟΤΗΡΟΚΛΩΝΕΣ HM  
(ΚΑΡΒΙΔΙΟΥ) WELDON  
ΒΑΘΟΣ ΚΟΠΗΣ  
35mm



| ΚΩΔΙΚΟΣ | (mm) | ΤΙΜΗ |
|---------|------|------|
| 68651   | 18   | 44 € |
| 68652   | 20   | 44 € |
| 68653   | 22   | 44 € |
| 68654   | 24   | 44 € |

**Optional:** Πείρος Κεντραρίσματος ΚΩΔ.: 68656

## QUICK-IN

ΠΟΤΗΡΟΚΛΩΝΕΣ HSS  
Quick-IN  
ΒΑΘΟΣ ΚΟΠΗΣ  
35mm



| ΚΩΔΙΚΟΣ | (mm) | ΤΙΜΗ |
|---------|------|------|
| 68601   | 12   | 23 € |
| 68602   | 13   | 23 € |
| 68603   | 14   | 23 € |
| 68604   | 15   | 23 € |
| 68605   | 16   | 24 € |
| 68606   | 17   | 24 € |
| 68607   | 18   | 26 € |
| 68608   | 20   | 28 € |
| 68609   | 22   | 35 € |
| 68610   | 24   | 35 € |
| 68611   | 25   | 38 € |
| 68612   | 26   | 33 € |
| 68613   | 28   | 38 € |
| 68614   | 30   | 41 € |
| 68615   | 32   | 46 € |

**Optional:** Πείρος Κεντραρίσματος ΚΩΔ.: 68655

ΠΟΤΗΡΟΚΛΩΝΕΣ HSS  
Quick-IN  
ΒΑΘΟΣ ΚΟΠΗΣ  
50mm



| ΚΩΔΙΚΟΣ | (mm) | ΤΙΜΗ |
|---------|------|------|
| 68616   | 14   | 24 € |
| 68617   | 18   | 28 € |
| 68618   | 22   | 35 € |
| 68619   | 24   | 35 € |
| 68620   | 26   | 40 € |
| 68621   | 28   | 41 € |
| 68622   | 30   | 52 € |

**Optional:** Πείρος Κεντραρίσματος ΚΩΔ.: 68657

## UNIVERSAL

ΠΟΤΗΡΟΚΛΩΝΕΣ HSS  
UNIVERSAL  
ΒΑΘΟΣ ΚΟΠΗΣ  
25mm



| ΚΩΔΙΚΟΣ | (mm) | ΤΙΜΗ |
|---------|------|------|
| 68645   | 12   | 20 € |
| 68646   | 14   | 20 € |
| 68647   | 16   | 23 € |
| 68648   | 18   | 24 € |
| 68649   | 20   | 26 € |
| 68650   | 22   | 30 € |

**Optional:** Πείρος Κεντραρίσματος ΚΩΔ.: 68656

## ΤΡΥΠΑΝΙ ΚΩΝΙΚΟ ΜΕΤΡΙΚΟ HSS

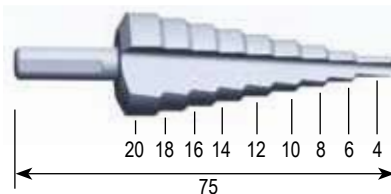

| ΚΩΔΙΚΟΣ | L (mm) | ΤΙΜΗ |
|---------|--------|------|
| 68659   | 4 - 20 | 20 € |

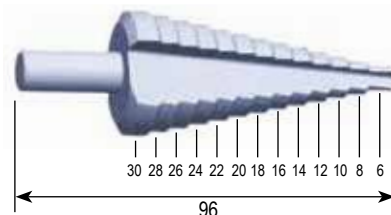

| ΚΩΔΙΚΟΣ | L (mm) | ΤΙΜΗ |
|---------|--------|------|
| 68660   | 6 - 30 | 49 € |

## ΠΕΙΡΟΣ ΚΕΝΤΡΑΡΙΣΜΑΤΟΣ



| ΚΩΔΙΚΟΣ | Ø * L (mm) | ΤΙΜΗ   |
|---------|------------|--------|
| 68656   | 6.34 * 77  | 4,00 € |
| 68655   | 6.34 * 90  | 4,60 € |
| 68686   | 7.98 * 90  | 4,60 € |
| 68657   | 6.34 * 103 | 5,20 € |

## ΑΝΤΑΠΤΟΡΑΣ-ΜΕΤΑΤΡΟΠΕΑΣ (QUICK-IN ΣΕ WELDON)



| ΚΩΔΙΚΟΣ | (mm)  | ΤΙΜΗ |
|---------|-------|------|
| 68658   | 19.05 | 18 € |

## ΑΝΤΑΠΤΟΡΑΣ WELDON ΣΕ 1/2-20UNF



| ΚΩΔΙΚΟΣ | ΤΙΜΗ |
|---------|------|
| 68663   | 17 € |

## ΦΡΕΖΑ ΜΕΤΑΛΛΩΝ ΚΩΝΙΚΗ



| ΚΩΔΙΚΟΣ | (mm)   | ΤΙΜΗ |
|---------|--------|------|
| 68661   | 3 - 25 | 28 € |
| 68662   | 3 - 30 | 30 € |



## ΤΡΥΠΑΝΙΑ SDS-PLUS

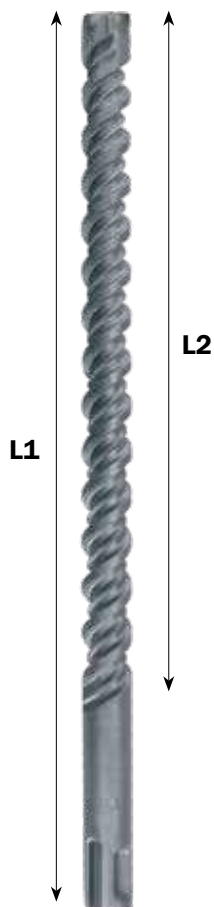

| ΚΩΔΙΚΟΣ | ∅ (mm) | L1 (mm) | L2 (mm) | ΣΥΣΚΕΥΑΣΙΑ | ΤΙΜΗ/ΣΥΣΚ. |
|---------|--------|---------|---------|------------|------------|
| 685100  | 6      | 110     | 50      | 5 TEM.     | 6,90 €     |
| 685101  | 6      | 160     | 100     | 5 TEM.     | 7,50 €     |
| 685102  | 8      | 160     | 100     | 5 TEM.     | 8,65 €     |
| 685103  | 10     | 160     | 100     | 5 TEM.     | 9,80 €     |
| 685104  | 12     | 160     | 100     | 5 TEM.     | 11,50 €    |
| 685105  | 14     | 160     | 100     | 5 TEM.     | 13,80 €    |
| 685106  | 10     | 210     | 150     | 1 TEM.     | 2,90 €     |
| 685107  | 12     | 210     | 150     | 1 TEM.     | 4,60 €     |
| 685108  | 10     | 310     | 150     | 1 TEM.     | 4,00 €     |
| 685109  | 12     | 310     | 250     | 1 TEM.     | 4,00 €     |
| 685110  | 14     | 310     | 250     | 1 TEM.     | 4,60 €     |
| 685111  | 10     | 450     | 400     | 1 TEM.     | 5,20 €     |
| 685112  | 12     | 450     | 400     | 1 TEM.     | 5,75 €     |
| 685113  | 14     | 450     | 400     | 1 TEM.     | 6,90 €     |
| 685114  | 16     | 450     | 400     | 1 TEM.     | 8,00 €     |
| 685115  | 18     | 450     | 400     | 1 TEM.     | 9,20 €     |
| 685116  | 20     | 450     | 400     | 1 TEM.     | 11,50 €    |
| 685117  | 22     | 450     | 400     | 1 TEM.     | 13,25 €    |
| 685118  | 24     | 450     | 400     | 1 TEM.     | 14,40 €    |
| 685119  | 25     | 450     | 400     | 1 TEM.     | 15,00 €    |
| 685120  | 30     | 450     | 400     | 1 TEM.     | 21,00 €    |
| 685121  | 10     | 600     | 550     | 1 TEM.     | 5,75 €     |
| 685122  | 12     | 600     | 550     | 1 TEM.     | 6,30 €     |
| 685123  | 14     | 600     | 550     | 1 TEM.     | 7,50 €     |
| 685124  | 16     | 600     | 550     | 1 TEM.     | 9,80 €     |



## ΕΞΑΡΤΗΜΑΤΑ SDS-PLUS



Βελόνι



| ΚΩΔΙΚΟΣ | ∅ (mm) | ΜΗΚΟΣ (mm) | ΤΜΧ | ΤΙΜΗ   |
|---------|--------|------------|-----|--------|
| 63901   | 14     | 250        | 1   | 2,30 € |



Καλέμι



| ΚΩΔΙΚΟΣ | ∅ (mm) | ΜΗΚΟΣ (mm) | ΤΜΧ | ΤΙΜΗ   |
|---------|--------|------------|-----|--------|
| 63902   | 14     | 250        | 1   | 2,30 € |



Πλατυκάλεμο



| ΚΩΔΙΚΟΣ | ∅ (mm) | ΜΗΚΟΣ (mm) | ΤΜΧ | ΤΙΜΗ   |
|---------|--------|------------|-----|--------|
| 685133  | 14     | 40 x 250   | 1   | 3,50 € |



Κοίλο Πλατυκάλεμο



| ΚΩΔΙΚΟΣ | ∅ (mm) | ΜΗΚΟΣ (mm) | ΤΜΧ | ΤΙΜΗ   |
|---------|--------|------------|-----|--------|
| 685134  | 14     | 40 x 250   | 1   | 3,50 € |



Καλέμι Τοίχων (χούφτα)



| ΚΩΔΙΚΟΣ | ∅ (mm) | ΜΗΚΟΣ (mm) | ΤΜΧ | ΤΙΜΗ   |
|---------|--------|------------|-----|--------|
| 685135  | 14     | 22 x 250   | 1   | 2,30 € |



Καλέμι Τοίχων (χούφτα με πτερύγια)



| ΚΩΔΙΚΟΣ | ∅ (mm) | ΜΗΚΟΣ (mm) | ΤΜΧ | ΤΙΜΗ    |
|---------|--------|------------|-----|---------|
| 685139  | 14     | 22 x 250   | 1   | 10,35 € |





## ΤΡΥΠΑΝΙΑ SDS-MAX



**L1**

**L2**

| ΚΩΔΙΚΟΣ          | Ø (mm) | L1 (mm) | L2 (mm) | ΣΥΣΚΕΥΑΣΙΑ | ΤΙΜΗ/ΣΥΣΚ. |
|------------------|--------|---------|---------|------------|------------|
| 63956            | 16     | 400     | 265     | 1 TEM.     | 9,20 €     |
| 63955            | 18     | 400     | 270     | 1 TEM.     | 9,80 €     |
| 63954            | 20     | 400     | 270     | 1 TEM.     | 10,40 €    |
| 63953            | 22     | 400     | 270     | 1 TEM.     | 13,80 €    |
| 63952            | 25     | 400     | 270     | 1 TEM.     | 15,00 €    |
| 63951            | 28     | 400     | 270     | 1 TEM.     | 16,00 €    |
| 63950            | 30     | 400     | 265     | 1 TEM.     | 23,00 €    |
| 63949            | 32     | 400     | 260     | 1 TEM.     | 24,00 €    |
| 63948            | 35     | 400     | 260     | 1 TEM.     | 32,00 €    |
| 63947            | 38     | 400     | 260     | 1 TEM.     | 43,00 €    |
| 63946            | 40     | 400     | 260     | 1 TEM.     | 49,00 €    |
| <i>Δίκοπα</i>    |        |         |         |            |            |
| 685125           | 16     | 540     | 400     | 1 TEM.     | 13,25 €    |
| 685126           | 18     | 540     | 400     | 1 TEM.     | 13,80 €    |
| 685127           | 20     | 520     | 400     | 1 TEM.     | 15,00 €    |
| 685128           | 22     | 520     | 400     | 1 TEM.     | 16,10 €    |
| 685129           | 25     | 520     | 400     | 1 TEM.     | 19,60 €    |
| 685130           | 30     | 570     | 400     | 1 TEM.     | 33,40 €    |
| 685131           | 32     | 570     | 400     | 1 TEM.     | 39,10 €    |
| 685132           | 35     | 570     | 400     | 1 TEM.     | 46,00 €    |
| <i>Τετράκοπα</i> |        |         |         |            |            |



## ΕΞΑΡΤΗΜΑΤΑ SDS-MAX



**Βελόνι**

| ΚΩΔΙΚΟΣ | Ø (mm) | ΜΗΚΟΣ (mm) | ΤΜΧ | ΤΙΜΗ   |
|---------|--------|------------|-----|--------|
| 63944   | 18     | 400        | 1   | 4,60 € |

**Καλέμι**

| ΚΩΔΙΚΟΣ | Ø (mm) | ΜΗΚΟΣ (mm) | ΤΜΧ | ΤΙΜΗ   |
|---------|--------|------------|-----|--------|
| 63945   | 18     | 400        | 1   | 4,60 € |

**Κοίλο Πλατυκάλεμο**

| ΚΩΔΙΚΟΣ | Ø (mm) | ΜΗΚΟΣ (mm) | ΤΜΧ | ΤΙΜΗ   |
|---------|--------|------------|-----|--------|
| 685138  | 18     | 50 x 400   | 1   | 5,75 € |

**Πλατυκάλεμα**

| ΚΩΔΙΚΟΣ | Ø (mm) | ΜΗΚΟΣ (mm) | ΤΜΧ | ΤΙΜΗ    |
|---------|--------|------------|-----|---------|
| 685136  | 18     | 50 x 400   | 1   | 5,75 €  |
| 685137  | 18     | 80 x 400   | 1   | 10,35 € |



## ΕΞΑΡΤΗΜΑΤΑ Hex 17

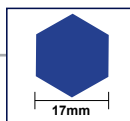

**Βελόνι**

| ΚΩΔΙΚΟΣ | ● (mm) | ΜΗΚΟΣ (mm) | ΤΜΧ | ΤΙΜΗ   |
|---------|--------|------------|-----|--------|
| 43971   | 17     | 280        | 1   | 3,45 € |



**Πλατυκάλεμο**

| ΚΩΔΙΚΟΣ | ● (mm) | ΜΗΚΟΣ (mm) | ΤΜΧ | ΤΙΜΗ   |
|---------|--------|------------|-----|--------|
| 43975   | 17     | 280        | 1   | 4,60 € |



**Καλέμι**

| ΚΩΔΙΚΟΣ | ● (mm) | ΜΗΚΟΣ (mm) | ΤΜΧ | ΤΙΜΗ   |
|---------|--------|------------|-----|--------|
| 43972   | 17     | 280        | 1   | 3,45 € |



## ΕΞΑΡΤΗΜΑΤΑ Hex 28

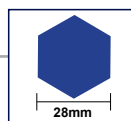

**Βελόνι**

| ΚΩΔΙΚΟΣ | ● (mm) | ΜΗΚΟΣ (mm) | ΤΜΧ | ΤΙΜΗ |
|---------|--------|------------|-----|------|
| 63916   | 28     | 410        | 1   | 20 € |



**Βελόνι**

| ΚΩΔΙΚΟΣ | ● (mm) | ΜΗΚΟΣ (mm) | ΤΜΧ | ΤΙΜΗ |
|---------|--------|------------|-----|------|
| 63914   | 28     | 530        | 1   | 23 € |



**Καλέμι**

| ΚΩΔΙΚΟΣ | ● (mm) | ΜΗΚΟΣ (mm) | ΤΜΧ | ΤΙΜΗ |
|---------|--------|------------|-----|------|
| 63917   | 28     | 410        | 1   | 20 € |



## ΕΞΑΡΤΗΜΑΤΑ Hex 30

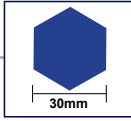

**Βελόνι**

| ΚΩΔΙΚΟΣ | ● (mm) | ΜΗΚΟΣ (mm) | ΤΜΧ | ΤΙΜΗ    |
|---------|--------|------------|-----|---------|
| 43977   | 30     | 410        | 1   | 12,65 € |



**Πλατυκάλεμο**

| ΚΩΔΙΚΟΣ | ● (mm) | ΜΗΚΟΣ (mm) | ΤΜΧ | ΤΙΜΗ    |
|---------|--------|------------|-----|---------|
| 43979   | 30     | 410        | 1   | 14,95 € |



**Καλέμι**

| ΚΩΔΙΚΟΣ | ● (mm) | ΜΗΚΟΣ (mm) | ΤΜΧ | ΤΙΜΗ    |
|---------|--------|------------|-----|---------|
| 43978   | 30     | 410        | 1   | 12,65 € |



**Φτυάρι**

| ΚΩΔΙΚΟΣ | ● (mm) | ΜΗΚΟΣ (mm) | ΤΜΧ | ΤΙΜΗ |
|---------|--------|------------|-----|------|
| 43996   | 30     | 440        | 1   | 55 € |

Εξοπλισμένες με δόντια νέας τεχνολογίας για μεγαλύτερη αντοχή στο χρόνο και υψηλότερη ταχύτητα κοπής. Οι ακμές τους είναι τριγωνικού τύπου (ROOF SEGMENT) για μεγαλύτερη ακρίβεια & ταχύτητα στην κοπή. Συγκολλημένες με τεχνολογία laser από διάμετρο  $\varnothing$  28 και μεγαλύτερο.

## ΔΙΑΜΑΝΤΟΚΟΡΩΝΕΣ ΣΠΕΙΡΩΜΑ G 1/2" ΑΡΣΕΝΙΚΟ (ΥΓΡΑΣ ΚΟΠΗΣ)



| ΚΩΔΙΚΟΣ | Ø (mm)   | ΤΙΜΗ |
|---------|----------|------|
| 68688   | 12 x 160 | 32 € |
| 68689   | 14 x 200 | 35 € |
| 68690   | 16 x 250 | 38 € |
| 68691   | 18 x 350 | 40 € |
| 68692   | 20 x 350 | 44 € |
| 68693   | 22 x 350 | 46 € |
| 68694   | 24 x 350 | 48 € |
| 68695   | 25 x 350 | 50 € |
| 68696   | 28 x 350 | 51 € |
| 68697   | 30 x 350 | 52 € |
| 68698   | 32 x 350 | 54 € |
| 686001  | 36 x 350 | 58 € |
| 686002  | 38 x 400 | 61 € |
| 686003  | 40 x 400 | 62 € |
| 686004  | 44 x 400 | 63 € |
| 686005  | 46 x 400 | 64 € |
| 686006  | 50 x 400 | 67 € |

## ΔΙΑΜΑΝΤΟΚΟΡΩΝΕΣ 1 1/4" UNC ΘΗΛΥΚΟ (ΥΓΡΑΣ ΚΟΠΗΣ)



| ΚΩΔΙΚΟΣ | Ø (mm)    | ΤΙΜΗ  |
|---------|-----------|-------|
| 68668   | 32 x 420  | 55 €  |
| 68669   | 40 x 450  | 63 €  |
| 68670   | 53 x 450  | 69 €  |
| 68671   | 63 x 450  | 75 €  |
| 68672   | 71 x 450  | 85 €  |
| 68687   | 76 x 450  | 95 €  |
| 68673   | 83 x 450  | 106 € |
| 68674   | 95 x 450  | 108 € |
| 68675   | 102 x 450 | 113 € |
| 68676   | 110 x 450 | 127 € |
| 68677   | 127 x 450 | 150 € |
| 68678   | 132 x 450 | 170 € |
| 68679   | 152 x 450 | 181 € |
| 68680   | 166 x 450 | 221 € |
| 68681   | 180 x 450 | 242 € |
| 68682   | 202 x 450 | 279 € |
| 68683   | 220 x 450 | 380 € |
| 68684   | 255 x 450 | 483 € |
| 68685   | 300 x 450 | 610 € |

## ΣΕΤ ΣΤΗΡΙΞΗΣ ΔΙΑΜΑΝΤΟΤΡΥΠΑΝΟΥ



ΚΩΔΙΚΟΣ 686010  
ΤΙΜΗ 17,70 €

## ΟΥΠΑΤ ΓΙΑ ΣΕΤ ΣΤΗΡΙΞΗΣ

(σετ 10 τεμ.)



ΚΩΔΙΚΟΣ 686011  
ΤΙΜΗ 6,70 €

## ΑΝΤΑΠΤΟΡΕΣ



| ΚΩΔΙΚΟΣ | ΠΕΡΙΓΡΑΦΗ                       | ΤΙΜΗ |
|---------|---------------------------------|------|
| 686008  | 1/2" BSP ΘΗΛ. - 1-1/4" UNC ΑΡΣ. | 40 € |
| 686009  | 1-1/4" UNC ΘΗΛ. - G1/2" ΑΡΣ.    | 40 € |

## ΠΡΟΕΚΤΑΣΕΙΣ 1 - 1 1/4"



| ΚΩΔΙΚΟΣ | (mm) | ΤΙΜΗ |
|---------|------|------|
| 68664   | 200  | 37 € |
| 68665   | 300  | 43 € |
| 68666   | 400  | 44 € |
| 68667   | 500  | 49 € |

# Εξαρτήματα Πολυεργαλείων

1

2

3

4

5

6

7

8

9

10

| ΚΩΔΙΚΟΣ   | ΠΕΡΙΓΡΑΦΗ                                                                                                    | ΤΙΜΗ/ΣΥΣΚ. |
|-----------|--------------------------------------------------------------------------------------------------------------|------------|
| 1. 64235  | ΒΑΣΗ ΦΥΛΛΩΝ ΛΕΙΑΝΣΗΣ ΜΕ VELCRO 90 mm<br>Κατάλληλο για τον κωδικό 63452 (όχι κατάλληλο για τον κωδικό 633005) | 4,00 €     |
| 2. 64236  | 12 ΦΥΛΛΑ ΛΕΙΑΝΣΗΣ 90 mm<br>(Τεμ. 3xGr.60, 3xGr.80, 3xGr.120, 3xGr.180)                                       | 3,50 €     |
| 3. 64237  | ΕΥΣΤΡΑ 51 mm H.C.S. (Σετ 3 τεμ.)                                                                             | 5,20 €     |
| 4. 64238  | ΛΕΠΙΔΑ ΕΥΛΟΥ 30x10 mm H.C.S. (Σετ 3 τεμ.)                                                                    | 6,35 €     |
| 5. 64239  | ΛΕΠΙΔΑ ΕΥΛΟΥ 30x20 mm H.C.S. (Σετ 3 τεμ.)                                                                    | 7,50 €     |
| 6. 64240  | ΛΕΠΙΔΑ ΕΥΛΟΥ 40x34 mm H.C.S. (Σετ 3 τεμ.)                                                                    | 8,00 €     |
| 7. 64241  | ΤΡΙΓΩΝΙΚΗ ΛΕΠΙΔΑ ΚΟΠΗΣ 67 mm H.C.S. (Σετ 2 τεμ.)                                                             | 7,50 €     |
| 8. 64242  | ΗΜΙΚΥΚΛΙΚΗ ΛΕΠΙΔΑ ΔΙΑΜΑΝΤΙΟΥ 63,5 mm (Τεμ. 1)                                                                | 7,50 €     |
| 9. 64243  | ΗΜΙΚΥΚΛΙΚΗ ΛΕΠΙΔΑ ΚΑΡΒΙΔΙΟΥ 63,5 mm (Τεμ. 1)                                                                 | 6,90 €     |
| 10. 64244 | ΤΡΙΓΩΝΙΚΗ ΛΕΠΙΔΑ ΚΑΡΒΙΔΙΟΥ 78 mm (Τεμ. 1)                                                                    | 7,50 €     |

## ΕΞΑΡΤΗΜΑΤΑ ΓΙΑ ΚΥΛΙΝΔΡΙΚΟ ΤΡΙΒΕΙΟ ΚΩΔ. 633052

ΚΥΛΙΝΔΡΙΚΗ ΒΟΥΡΤΣΑ  
ΑΦΑΙΡΕΣΗΣ ΣΚΟΥΡΙΑΣ & ΒΑΦΗΣ



**ΚΩΔΙΚΟΣ 64277**  
**ΤΙΜΗ 33 €**

ΚΥΛΙΝΔΡΙΚΗ  
ΑΝΟΞΕΙΔΩΤΗ ΒΟΥΡΤΣΑ



**ΚΩΔΙΚΟΣ 64278**  
**ΤΙΜΗ 56 €**

ΚΥΛΙΝΔΡΙΚΗ ΝΑΥΛΟΝ  
ΒΟΥΡΤΣΑ



**ΚΩΔΙΚΟΣ 64279**  
**ΤΙΜΗ 56 €**

ΚΥΛΙΝΔΡΙΚΗ ΒΟΥΡΤΣΑ  
ΚΑΘΑΡ. ΥΨΗΛΗΣ ΤΡΑΧΥΤΗΤΑΣ



**ΚΩΔΙΚΟΣ 64280**  
**ΤΙΜΗ 16 €**

ΚΥΛΙΝΔΡΙΚΗ ΒΟΥΡΤΣΑ  
ΚΑΘΑΡ. ΜΕΣΑΙΑΣ ΤΡΑΧΥΤΗΤΑΣ



**ΚΩΔΙΚΟΣ 64281**  
**ΤΙΜΗ 16 €**

ΚΥΛΙΝΔΡΙΚΟ ΓΥΑΛΟΧΑΡΤΟ  
60GR (ΣΕΤ 5 τεμ.)



**ΚΩΔΙΚΟΣ 64282**  
**ΤΙΜΗ 11,50 €**

ΚΥΛΙΝΔΡΙΚΟ ΓΥΑΛΟΧΑΡΤΟ  
80GR (ΣΕΤ 5 τεμ.)



**ΚΩΔΙΚΟΣ 64283**  
**ΤΙΜΗ 11,50 €**

ΚΥΛΙΝΔΡΙΚΟ ΓΥΑΛΟΧΑΡΤΟ  
120GR (ΣΕΤ 5 τεμ.)



**ΚΩΔΙΚΟΣ 64284**  
**ΤΙΜΗ 11,50 €**

## ΕΞΑΡΤΗΜΑΤΑ ΓΙΑ ΤΡΙΒΕΙΑ

ΜΗΤΡΑ ΔΙΑΤΡΗΣΗΣ  
ΓΥΑΛΟΧΑΡΤΟΥ 100 x 110  
ΓΙΑ 63457



**ΚΩΔΙΚΟΣ 64257**  
**ΤΙΜΗ 1,70 €**

ΜΗΤΡΑ ΔΙΑΤΡΗΣΗΣ  
ΓΥΑΛΟΧΑΡΤΟΥ 90 x 182  
ΓΙΑ 63455



**ΚΩΔΙΚΟΣ 64258**  
**ΤΙΜΗ 2,00 €**

ΜΗΤΡΑ ΔΙΑΤΡΗΣΗΣ  
ΓΥΑΛΟΧΑΡΤΟΥ 115 x 230  
ΓΙΑ 63456



**ΚΩΔΙΚΟΣ 64259**  
**ΤΙΜΗ 2,90 €**

ΜΗΤΡΑ ΔΙΑΤΡΗΣΗΣ  
ΓΥΑΛΟΧΑΡΤΟΥ 115 x 230  
ΓΙΑ 633050



**ΚΩΔΙΚΟΣ 64291**  
**ΤΙΜΗ 2,90 €**

ΑΦΡΩΔΕΣ ΠΕΛΜΑ  
90 x 182 mm  
ΓΙΑ 63455



**ΚΩΔΙΚΟΣ 64252**  
**ΤΙΜΗ 2,30 €**

ΑΥΤΟΚΟΛΛΗΤΗ ΠΛΑΚΑ  
115 x 230 mm  
ΓΙΑ 63456



**ΚΩΔΙΚΟΣ 64253**  
**ΤΙΜΗ 3,10 €**

ΜΑΛΑΚΟ ΠΕΛΜΑ (PU)  
92 x 184 mm  
ΓΙΑ 633050



**ΚΩΔΙΚΟΣ 64290**  
**ΤΙΜΗ 3,00 €**

ΠΕΛΜΑ Ø 125 mm  
ΓΙΑ 63458,  
633051



**ΚΩΔΙΚΟΣ 64251**  
**ΤΙΜΗ 5,20 €**

ΠΕΛΜΑ Ø 150 mm  
ΓΙΑ 633079



**ΚΩΔΙΚΟΣ 642005**  
**ΤΙΜΗ 6,90 €**

ΤΡΙΓΩΝΙΚΟ ΠΕΛΜΑ  
150x150x100 mm  
ΓΙΑ 633078



**ΚΩΔΙΚΟΣ 642006**  
**ΤΙΜΗ 2,50 €**

## ΕΞΑΡΤΗΜΑΤΑ ΓΙΑ ΤΡΙΒΕΙΑ ΤΟΙΧΟΥ

ΣΤΡΟΓΓΥΛΟ ΠΕΛΜΑ  
ΤΡΙΒΕΙΟΥ Ø 225 mm  
ΓΙΑ 633044, 633056,  
633057, 633086



**ΚΩΔΙΚΟΣ 64292**  
**ΤΙΜΗ 15 €**

ΣΤΡΟΓΓΥΛΟ ΠΕΛΜΑ  
ΤΡΙΒΕΙΟΥ Ø 225 mm  
ΓΙΑ 63419



**ΚΩΔΙΚΟΣ 642008**  
**ΤΙΜΗ 24 €**

ΤΡΙΓΩΝΙΚΟ ΠΕΛΜΑ  
ΤΡΙΒΕΙΟΥ ΓΙΑ 633044  
285 x 285 x 285 mm

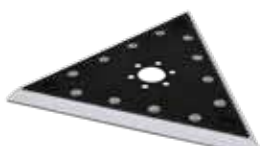

**ΚΩΔΙΚΟΣ 64293**  
**ΤΙΜΗ 16 €**

ΤΡΙΓΩΝΙΚΗ ΚΕΦΑΛΗ  
ΤΡΙΒΕΙΟΥ ΓΙΑ 633044  
285 x 285 x 285 mm



**ΚΩΔΙΚΟΣ 64294**  
**ΤΙΜΗ 29 €**

ΠΕΛΜΑ ΤΡΙΒΕΙΟΥ Ø 225 mm  
ΓΙΑ 633059



**ΚΩΔΙΚΟΣ 64295**  
**ΤΙΜΗ 28 €**

## ΕΞΑΡΤΗΜΑΤΑ ΓΙΑ ΣΕΓΕΣ & ΣΠΑΘΟΣΕΓΕΣ

ΣΕΓΑΚΙΑ ΞΥΛΟΥ 126 mm



**ΚΩΔΙΚΟΣ 64260**  
**ΤΙΜΗ 5,80 €**

Συσκευασία 3 τεμ.

ΣΕΓΑΚΙΑ ΜΕΤΑΛΛΟΥ 90 mm



**ΚΩΔΙΚΟΣ 64261**  
**ΤΙΜΗ 6,90 €**

Συσκευασία 2 τεμ.

ΛΕΠΙΔΑ ΣΠΑΘΟΣΕΓΑΣ ΞΥΛΟΥ  
130 mm



**ΚΩΔΙΚΟΣ 64262**  
**ΤΙΜΗ 10,40 €**

Συσκευασία 3 τεμ.

ΛΕΠΙΔΑ ΣΠΑΘΟΣΕΓΑΣ ΜΕΤΑΛΛΟΥ  
130 mm



**ΚΩΔΙΚΟΣ 64263**  
**ΤΙΜΗ 8 €**

Συσκευασία 2 τεμ.

## ΕΞΑΡΤΗΜΑΤΑ ΑΛΟΙΦΑΔΟΡΩΝ

ΠΕΛΜΑ ΑΛΟΙΦΑΔΟΡΟΥ Ø 180mm  
(με velcro)



**ΚΩΔΙΚΟΣ 64265**  
**ΤΙΜΗ 6,90 €**

ΓΟΥΝΑ ΓΥΑΛΙΣΜΑΤΟΣ Ø 180mm  
(με velcro)



**ΚΩΔΙΚΟΣ 64266**  
**ΤΙΜΗ 10,35 €**

ΣΦΟΥΓΓΑΡΙ ΓΥΑΛΙΣΜΑΤΟΣ  
Ø 150mm (με velcro)



**ΚΩΔΙΚΟΣ 64268**  
**ΤΙΜΗ 15 €**

ΠΕΛΜΑ ΤΡΙΒΕΙΟΥ Ø 150mm  
(με velcro)



**ΚΩΔΙΚΟΣ 64267**  
**ΤΙΜΗ 6,90 €**

## ΕΞΑΡΤΗΜΑΤΑ ΔΙΑΦΟΡΑ

ΔΙΑΜΑΝΤΟΔΙΣΚΟΣ Ø 110mm  
(ΓΙΑ ΚΟΦΤΗ ΜΑΡΜΑΡΟΥ  
ΚΩΔ. 633029)



**ΚΩΔΙΚΟΣ 64270**  
**ΤΙΜΗ 9,20 €**

ΔΙΣΚΟΣ ΔΟΜΙΚΩΝ ΥΛΙΚΩΝ  
Ø 150 x 22,23mm  
(ΓΙΑ ΦΡΕΖΑ ΑΥΛ. ΚΩΔ. 633030)



**ΚΩΔΙΚΟΣ 64271**  
**ΤΙΜΗ 14 €**

ΔΙΣΚΟΣ ΚΟΠΗΣ Ø 100 x 3,8mm  
(ΓΙΑ ΦΡΕΖΟΚΑΒΙΛΙΕΡΑ  
ΚΩΔ. 63475)



**ΚΩΔΙΚΟΣ 64274**  
**ΤΙΜΗ 6,30 €**

ΟΔΗΓΟΣ ΠΑΡΑΛΛΗΛΗΣ ΚΟΠΗΣ  
ΓΙΑ ΣΕΓΕΣ



**ΚΩΔΙΚΟΣ 64276**  
**ΤΙΜΗ 1,85 €**

ΑΥΤΟΜΑΤΟ ΤΣΟΚ ΜΕ ADAPTOR  
SDS PLUS



**ΚΩΔΙΚΟΣ 64272**  
**ΤΙΜΗ 16 €**

## ΠΤΕΡΥΓΙΑ ΑΝΑΔΕΥΤΗΡΩΝ

ΣΕΙΡΑ MR



**Ανάμειξη του υλικού από την επιφάνεια του δοχείου προς τον πυθμένα.** Ιδανικό για ρευστά υλικά και κονιάματα σε μεγάλες ποσότητες (χρώματα, βερνίκια, λούστρα, αρμόστοκοι, ασβεστοκονιάματα, σοβάδες). Για αναδευτήρες μεγάλης ισχύος.  
Ολικό μήκος 600 mm.

ΣΕΙΡΑ M



**Ανάμειξη του υλικού από τον πυθμένα του δοχείου προς την επιφάνεια.** Ιδανικό για κολλώδη και παχύρευστα υλικά (κόλλα πλακιδίων, σοβάς, στόκος και λοιπά έτοιμα κονιάματα).  
Ολικό μήκος 600 mm.

| ΚΩΔΙΚΟΣ | ΤΥΠΟΣ   | Ø mm | ΒΑΡΟΣ      | ΤΙΜΗ |
|---------|---------|------|------------|------|
| 63972   | M14 x 2 | 120  | 15 - 25 kg | 14 € |
| 63973   | M14 x 2 | 140  | 25 - 40 kg | 15 € |
| 63974   | M14 x 2 | 160  | 30 - 60 kg | 16 € |

| ΚΩΔΙΚΟΣ | ΤΥΠΟΣ   | Ø mm | ΒΑΡΟΣ      | ΤΙΜΗ |
|---------|---------|------|------------|------|
| 43917   | M14 x 2 | 120  | 15 - 25 kg | 14 € |
| 43919   | M14 x 2 | 160  | 30 - 60 kg | 15 € |

## ΠΕΤΡΕΣ ΔΙΔΥΜΩΝ ΤΡΟΧΩΝ



Ø 75 mm  
(για κωδ.:41840)



Ø 75 mm  
(για κωδ.:41840)



Ø 125 mm  
Ø 175 mm  
Ø 200 mm



Ø 150 mm



Ø 250 mm

| ΚΩΔΙΚΟΣ       | ΔΙΑΜΕΤΡΟΣ | ΠΑΧΟΣ | ΤΡΥΠΑ   | ΚΟΚΚΩΣΗ | ΤΙΜΗ   |
|---------------|-----------|-------|---------|---------|--------|
| 41888         | 75 mm     | 20 mm | 10 mm   | 400     | 3,50 € |
| 41889 (FIBER) | 75 mm     | 20 mm | 10 mm   | 120     | 2,90 € |
| 64211         | 125 mm    | 16 mm | 12,7 mm | 36      | 5,20 € |
| 64212         | 125 mm    | 16 mm | 12,7 mm | 60      | 5,20 € |
| 41895         | 150 mm    | 16 mm | 12,7 mm | 36      | 5,80 € |
| 41898         | 150 mm    | 16 mm | 12,7 mm | 60      | 5,80 € |
| 41892         | 150 mm    | 16 mm | 12,7 mm | 80      | 5,80 € |
| 41893         | 150 mm    | 20 mm | 12,7 mm | 36      | 6,30 € |
| 64217         | 150 mm    | 20 mm | 12,7 mm | 60      | 6,30 € |
| 64213         | 150 mm    | 25 mm | 32 mm   | 36      | 6,90 € |
| 64214         | 150 mm    | 25 mm | 32 mm   | 60      | 6,90 € |

| ΚΩΔΙΚΟΣ       | ΔΙΑΜΕΤΡΟΣ | ΠΑΧΟΣ | ΤΡΥΠΑ   | ΚΟΚΚΩΣΗ | ΤΙΜΗ    |
|---------------|-----------|-------|---------|---------|---------|
| 41894         | 150 mm    | 40 mm | 20 mm   | 80      | 7,50 €  |
| 41897         | 150 mm    | 40 mm | 32 mm   | 80      | 7,50 €  |
| 64216 (ΛΕΥΚΗ) | 150 mm    | 40 mm | 12,7 mm | 80      | 12,65 € |
| 64218         | 175 mm    | 25 mm | 32 mm   | 36      | 8,00 €  |
| 64219         | 175 mm    | 25 mm | 32 mm   | 60      | 8,00 €  |
| 41891         | 200 mm    | 20 mm | 16 mm   | 36      | 9,20 €  |
| 41890         | 200 mm    | 20 mm | 16 mm   | 60      | 9,20 €  |
| 64215         | 200 mm    | 32 mm | 32 mm   | 36      | 10,40 € |
| 64220         | 200 mm    | 32 mm | 32 mm   | 60      | 10,40 € |
| 64221         | 250 mm    | 32 mm | 32 mm   | 36      | 11,50 € |
| 64222         | 250 mm    | 32 mm | 32 mm   | 60      | 11,50 € |

## ΤΑΙΝΙΕΣ ΔΙΔΥΜΩΝ ΤΡΟΧΩΝ



| ΚΩΔΙΚΟΣ | ΠΛΑΤΟΣ | ΜΗΚΟΣ  | ΚΟΚΚΩΣΗ | ΤΙΜΗ   |
|---------|--------|--------|---------|--------|
| 44251   | 50 mm  | 686 mm | 80      | 2,90 € |
| 44252   | 50 mm  | 686 mm | 100     | 2,90 € |
| 44253   | 50 mm  | 686 mm | 120     | 2,90 € |
| 64201   | 100 mm | 914 mm | 80      | 5,75 € |
| 64202   | 100 mm | 914 mm | 100     | 5,75 € |
| 64203   | 100 mm | 914 mm | 120     | 5,75 € |

## ΒΟΥΡΤΣΑ ΔΙΔΥΜΩΝ ΤΡΟΧΩΝ

ΒΟΥΡΤΣΑ Ø 150 ΓΙΑ ΑΞΟΝΑ 32 mm



ΚΩΔΙΚΟΣ 44013  
ΤΙΜΗ 13,80 €

Συνοδεύεται με  
αντάπτορα για άξονα  
12,7 mm

## ΔΙΣΚΟΙ ΓΥΑΛΙΣΜΑΤΟΣ ΔΙΔΥΜΩΝ ΤΡΟΧΩΝ

ΔΙΣΚΟΣ ΠΑΝΙΝΟΣ ΓΥΑΛΙΣΜΑΤΟΣ  
ΜΕ ΣΠΙΡΑΛ ΡΑΦΕΣ  
Ø 150 x 20 x 12,7 mm



Για ΚΩΔ.: 41839

ΚΩΔΙΚΟΣ 64248  
ΤΙΜΗ 10,35 €

ΔΙΣΚΟΣ ΠΑΝΙΝΟΣ (ΓΟΥΝΑ)  
ΓΥΑΛΙΣΜΑΤΟΣ ΜΕ ΣΠΙΡΑΛ ΡΑΦΕΣ  
Ø 150 x 20 x 12,7 mm



Για ΚΩΔ.: 41839

ΚΩΔΙΚΟΣ 64249  
ΤΙΜΗ 10,35 €

ΔΙΣΚΟΙ ΓΥΑΛΙΣΜΑΤΟΣ Ø 150 x 16 mm



Για ΚΩΔ.: 41847

ΚΩΔΙΚΟΣ 64085  
ΤΙΜΗ 8 €

Για ΚΩΔ.: 41847

ΚΩΔΙΚΟΣ 64086  
ΤΙΜΗ 8 €

## ΕΞΑΡΤΗΜΑΤΑ ΓΙΑ ΔΙΣΚΟΠΡΙΟΝΟ ΚΩΔ. 633036

ΔΙΣΚΟΣ ΚΟΠΗΣ ΞΥΛΟΥ 24 ΔΟΝΤΙΩΝ  
115 x 9,5



ΚΩΔΙΚΟΣ 64287  
ΤΙΜΗ 5,80 €

ΔΙΣΚΟΣ ΚΟΠΗΣ ΞΥΛΟΥ 60 ΔΟΝΤΙΩΝ  
115 x 9,5



ΚΩΔΙΚΟΣ 64288  
ΤΙΜΗ 4,60 €

ΔΙΑΜΑΝΤΟΔΙΣΚΟΣ ΚΟΠΗΣ ΚΕΡΑΜΙΚΩΝ  
115 x 9,5



ΚΩΔΙΚΟΣ 64289  
ΤΙΜΗ 5,80 €

## ΒΑΣΗ ΣΤΗΡΙΞΗΣ Β.Τ. ΓΙΑ ΓΩΝΙΑΚΟ ΤΡΟΧΟ 115/125mm

- Το ιδανικό εξάρτημα για την μετατροπή του γωνιακού τροχού σε σταθερό μίνι κόφτη (δισκοπρίονο)
- Ενισχυμένη κατασκευή με χυτό μπράτσο, δυνατό ελατήριο επαναφοράς ρυθμιζόμενη μέγγενη
- Βάση από μαντέμι για μεγάλη σταθερότητα
- Μέγγενη με άνοιγμα έως 80mm και περιστροφή έως 45°
- Ενσωματωμένος προφυλακτήρας προστασίας από ρινίσματα και σπινθήρες • Βάθος κοπής έως 30mm

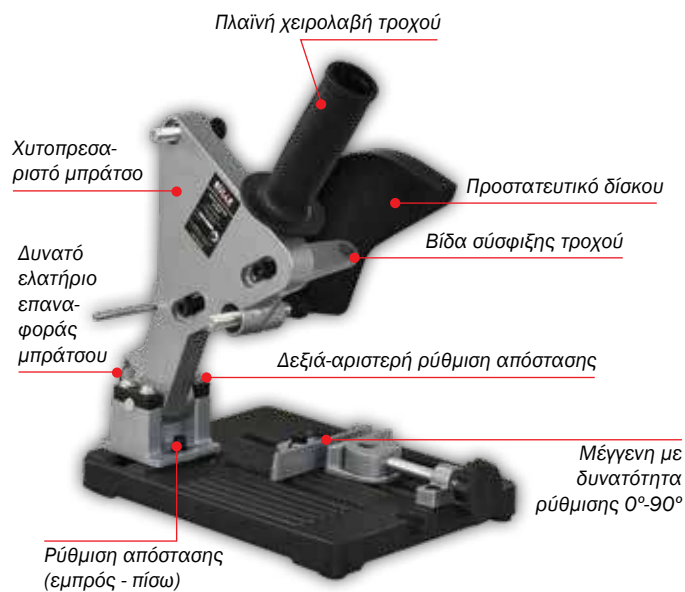

|                              |                 |
|------------------------------|-----------------|
| <b>ΚΩΔΙΚΟΣ</b>               | <b>642004</b>   |
| <b>ΔΙΑΣΤΑΣΕΙΣ ΣΥΣΚ. (mm)</b> | 200 x 300 x 240 |
| <b>ΒΑΡΟΣ Κ/Μ (kg)</b>        | 3,1 / 3,3       |
| <b>ΤΙΜΗ</b>                  | <b>33 €</b>     |

## ΒΑΣΗ ΣΤΗΡΙΞΗΣ Β.Τ. ΓΙΑ ΗΛΕΚΤΡΙΚΟ ΔΡΑΠΑΝΟ

- Βάση από μαντέμι για μεγαλύτερη σταθερότητα
- Περιστρεφόμενη κεφαλή 0°- 90°
- Συνοδεύεται με 3 αντάπτορες στήριξης εργαλείων Ø 25, Ø 38, Ø 42, Ø 44mm χωρίς αντάπτορα
- Διαδρομή κεφαλής 60 mm (max.), ενσωματωμένη κλίμακα ένδειξης (σε mm)



Συνοδεύεται

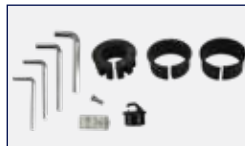

|                              |                 |
|------------------------------|-----------------|
| <b>ΚΩΔΙΚΟΣ</b>               | <b>642003</b>   |
| <b>ΔΙΑΣΤΑΣΕΙΣ ΣΥΣΚ. (mm)</b> | 190 x 100 x 420 |
| <b>ΒΑΡΟΣ Κ/Μ (kg)</b>        | 3,0 / 3,4       |
| <b>ΤΙΜΗ</b>                  | <b>48 €</b>     |

# Μπαταρίες & Ταχυφορτιστές

## ΣΥΜΒΑΤΗ ΜΠΑΤΑΡΙΑ & ΤΑΧΥΦΟΡΤΙΣΤΗΣ 10,8 V

**ΜΠΑΤΑΡΙΑ Li-Ion 10,8V 2.0Ah**



Βάρος 0,19kg

|                |              |
|----------------|--------------|
| <b>ΚΩΔΙΚΟΣ</b> | <b>64250</b> |
| <b>ΤΙΜΗ</b>    | <b>26 €</b>  |

**ΤΑΧΥΦΟΡΤΙΣΤΗΣ 10,8V**



Βάρος 0,34kg

|                |                |
|----------------|----------------|
| <b>ΚΩΔΙΚΟΣ</b> | <b>64231</b>   |
| <b>ΤΙΜΗ</b>    | <b>16,50 €</b> |

## ΣΥΜΒΑΤΕΣ ΜΠΑΤΑΡΙΕΣ & ΤΑΧΥΦΟΡΤΙΣΤΕΣ 18 V

**ΜΠΑΤΑΡΙΑ Li-Ion 18V 2.0Ah**

PB-M18-2.0



Βάρος 0,42kg

|                |              |
|----------------|--------------|
| <b>ΚΩΔΙΚΟΣ</b> | <b>64245</b> |
| <b>ΤΙΜΗ</b>    | <b>43 €</b>  |

**ΜΠΑΤΑΡΙΑ Li-Ion 18V 4.0Ah**

PB-M18-4.0



Βάρος 0,615kg

|                |              |
|----------------|--------------|
| <b>ΚΩΔΙΚΟΣ</b> | <b>64229</b> |
| <b>ΤΙΜΗ</b>    | <b>72 €</b>  |

**ΤΑΧΥΦΟΡΤΙΣΤΗΣ 18V 2.4Ah**

Βάρος 0,395kg



|                |              |
|----------------|--------------|
| <b>ΚΩΔΙΚΟΣ</b> | <b>64232</b> |
| <b>ΤΙΜΗ</b>    | <b>22 €</b>  |

**ΤΑΧΥΦΟΡΤΙΣΤΗΣ 18V 2 ΜΠΑΤΑΡΙΩΝ 2x3,5Ah**

Βάρος 0,810kg



|                |               |
|----------------|---------------|
| <b>ΚΩΔΙΚΟΣ</b> | <b>642007</b> |
| <b>ΤΙΜΗ</b>    | <b>50 €</b>   |

## ΤΗΛΕΣΚΟΠΙΚΟ ΤΡΙΠΟΔΟ 3,2m



- Τηλεσκοπικός βραχίονας (μέγιστο ύψος 3,2m) με δυνατότητα κλειδώματος
- Τρίποδο αλουμινίου με ένδειξη ευθυγράμμισης
- Φορείο για στήριξη εργαλείου με σπείρωμα 5/8 UNC
- Δυνατότητα χρήσης και χωρίς τρίποδο
- Σε υφασμάτινη θήκη μεταφοράς

|                          |               |
|--------------------------|---------------|
| <b>ΚΩΔΙΚΟΣ</b>           | <b>633123</b> |
| <b>ΔΙΑΣΤ. ΣΥΣΚ. (mm)</b> | 120x140x126   |
| <b>ΒΑΡΟΣ Κ/Μ (kg)</b>    | 1,4 / 2,1     |
| <b>ΤΙΜΗ</b>              | <b>92 €</b>   |

## ΡΥΘΜΙΖΟΜΕΝΗ ΒΑΣΗ ΣΤΗΡΙΞΗΣ

1. Ρύθμιση ύψους και κομβίο ασφάλισης θέσης
2. Βαθμονομημένη κλίμακα και στις δύο πλευρές
3. Σπείρωμα στήριξης εργαλείου 1/4"
4. Σπείρωμα στήριξης βάσης σε τρίποδο 1/4" και 5/8"
5. Διπλός ισχυρός μαγνήτης
6. Αυλάκωση τύπου V
7. Δύο υποδοχές για στήριξη με ιμάντες
8. Υποδοχή ανάρτησης σε καρφί
9. Επιπρόσθετη βάση για τοποθέτηση συσκευής λέιζερ σε προφίλ γυψοσανίδας ή ψευδοροφών

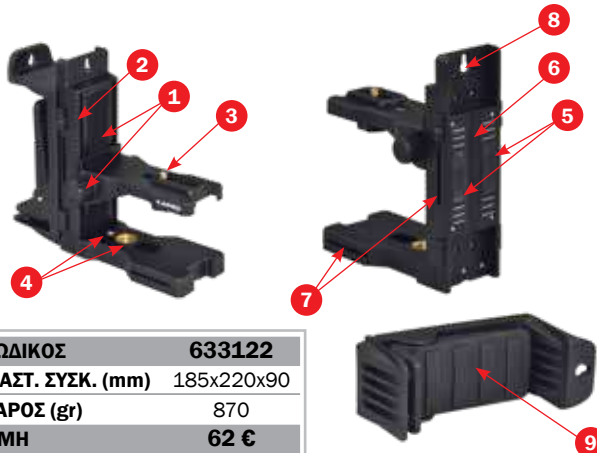

|                          |               |
|--------------------------|---------------|
| <b>ΚΩΔΙΚΟΣ</b>           | <b>633122</b> |
| <b>ΔΙΑΣΤ. ΣΥΣΚ. (mm)</b> | 185x220x90    |
| <b>ΒΑΡΟΣ (gr)</b>        | 870           |
| <b>ΤΙΜΗ</b>              | <b>62 €</b>   |

## ΒΑΣΗ ΣΤΗΡΙΞΗΣ ΤΥΠΟΥ L



- Διαθέτει:
- Δύο ισχυρά μαγνητάκια για στήριξη σε μεταλλική επιφάνεια
  - Δύο υποδοχές ανάρτησης σε καρφί
  - Υποδοχή για στήριξη με ιμάντα
  - Σπείρωμα στήριξης εργαλείου 1/4"
  - Σπείρωμα στήριξης βάσης L σε τρίποδο 5/8" & 1/4"
  - Αντιολισθητικό πέλεμα

|                          |               |
|--------------------------|---------------|
| <b>ΚΩΔΙΚΟΣ</b>           | <b>633121</b> |
| <b>ΔΙΑΣΤ. ΣΥΣΚ. (mm)</b> | 185x140x50    |
| <b>ΒΑΡΟΣ (gr)</b>        | 175           |
| <b>ΤΙΜΗ</b>              | <b>18 €</b>   |

## ΨΗΦΙΑΚΟΣ ΑΝΙΧΝΕΥΤΗΣ LASER ΠΡΑΣΙΝΗΣ ΔΕΣΜΗΣ

- Για ανίχνευση της ακτίνας laser σε μεγάλες αποστάσεις και σε συνθήκες έντονου φωτισμού.
- Φωτεινός, ευανάγνωστος για εύκολη εύρεση της ακτίνας laser.
- Ακρίβεια υψηλή: ± 1,5 mm/m  
χαμηλή: ± 2,5 mm/m
- Ειδοποίηση χαμηλής τάσης
- Εύκολος στη χρήση
- Λειτουργεί με 1 μπαταρία 9V (συμπεριλαμβάνεται στη συσκευασία)



|                          |               |
|--------------------------|---------------|
| <b>ΚΩΔΙΚΟΣ</b>           | <b>633126</b> |
| <b>ΔΙΑΣΤ. ΣΥΣΚ. (mm)</b> | 175x90x70     |
| <b>ΒΑΡΟΣ Κ/Μ (gr)</b>    | 310/385       |
| <b>ΤΙΜΗ</b>              | <b>98 €</b>   |

## ΓΥΑΛΙΑ LASER ΓΙΑ ΚΟΚΚΙΝΗ ΔΕΣΜΗ

- Καθιστά πιο ορατές τις κόκκινες ακτίνες σε ανοιχτούς χώρους



|                   |               |
|-------------------|---------------|
| <b>ΚΩΔΙΚΟΣ</b>    | <b>633119</b> |
| <b>ΒΑΡΟΣ (gr)</b> | 450           |
| <b>ΤΙΜΗ</b>       | <b>8 €</b>    |

## ΓΥΑΛΙΑ LASER ΓΙΑ ΠΡΑΣΙΝΗ ΔΕΣΜΗ

- Καθιστά πιο ορατές τις πράσινες ακτίνες σε ανοιχτούς χώρους



|                   |               |
|-------------------|---------------|
| <b>ΚΩΔΙΚΟΣ</b>    | <b>633120</b> |
| <b>ΒΑΡΟΣ (gr)</b> | 450           |
| <b>ΤΙΜΗ</b>       | <b>8 €</b>    |

## ΣΤΟΧΟΣ LASER

- Πολύ ανακλαστική επιφάνεια, βαθμονομημένη σε in/cm, με μαγνητάκια

### ΚΟΚΚΙΝΟΣ



|                          |               |
|--------------------------|---------------|
| <b>ΚΩΔΙΚΟΣ</b>           | <b>633124</b> |
| <b>ΔΙΑΣΤ. ΣΥΣΚ. (mm)</b> | 150x90x20     |
| <b>ΒΑΡΟΣ (gr)</b>        | 400           |
| <b>ΤΙΜΗ</b>              | <b>8 €</b>    |

### ΠΡΑΣΙΝΟΣ



|                          |               |
|--------------------------|---------------|
| <b>ΚΩΔΙΚΟΣ</b>           | <b>633125</b> |
| <b>ΔΙΑΣΤ. ΣΥΣΚ. (mm)</b> | 150x90x20     |
| <b>ΒΑΡΟΣ (gr)</b>        | 400           |
| <b>ΤΙΜΗ</b>              | <b>8 €</b>    |



03



**ΗΛΕΚΤΡΟΣΥΓΚΟΛΛΗΣΕΙΣ**

Η σειρά **SYNERGIC** της IMPERIA είναι κατάλληλη για ερασιτέχνες αλλά και επαγγελματίες με μέσο όγκο εργασιών. Διαθέτει την πιο σύγχρονη τεχνολογία συγκόλλησης και μια πλούσια βάση παραμέτρων συγκόλλησης που επιτρέπει την λειτουργία SYNERGIC κάνοντας εύκολη και γρήγορη την επιλογή των κατάλληλων ρυθμίσεων. Είναι εξοπλισμένα με Anti-Stick, Hot-Start, Arc-Force, Lift-TIG, VRD. Δυνατότητα συγκόλλησης ηλεκτροδίων **RUTILE - BASIC - INOX - CELLULOSE**

## SYNERGIC MMA / LIFT TIG

Οι κωδικοί 65666 & 65667 της σειράς SYNERGIC είναι inverter ηλεκτροδίου (MMA) και Lift-TIG. Συνοδεύονται με τσιμπίδα ηλεκτροδίου. Η τσιμπίδα TIG είναι προαιρετική (βλ. προαιρετικό εξοπλισμό)

✓ MMA  
✓ Lift TIG



✓ MMA  
✓ Lift TIG



**3 ΣΕΙ**

## SYNERGIC MIG / MMA / LIFT TIG

Το μοντέλο MULTI 3-180 είναι ένα σύγχρονο πολυμηχάνημα συγκόλλησης που προσφέρει 3 λειτουργίες: **MMA** (για ηλεκτρόδια), **MIG** (για σύρμα) και **TIG** (Lift-TIG). Συνοδεύεται και με τις τρεις τσιμπίδες. Δέχεται κουλούρα σύρματος 5kg. Ενσωματώνει την τεχνολογία SYNERGIC και τις λειτουργίες Anti-Stick, Hot-Start, Arc-Force

✓ MMA  
✓ Lift TIG  
✓ MIG (Gas/No Gas)



| ΚΩΔΙΚΟΣ                     | 65666            | 65667            | 65668                       |
|-----------------------------|------------------|------------------|-----------------------------|
| ΤΥΠΟΣ                       | SYNERGIC MMA 160 | SYNERGIC MMA 200 | SYNERGIC MULTI 3 - 180      |
| ΑΠΟΔΟΣΗ* (max.) (A)         | 160              | 200              | MIG:180 / TIG:180 / MMA:160 |
| DUTY CYCLE                  | 25%@40°C         | 25%@40°C         | 25%@40°C                    |
| ΙΣΧΥΣ (KVA)                 | 7,1              | 9,4              | 6,8                         |
| ΤΑΣΗ ΕΙΣΟΔΟΥ (V)            | 1Ph~ 230         | 1Ph~ 230         | 1Ph~ 230                    |
| ΗΛΕΚΤΡΟΔΙΟ Ø max. (mm)      | 4,0              | 5,0              | 4,0 / Σύρμα: 1,0            |
| ΔΙΑΣΤΑΣΕΙΣ ΣΥΣΚΕΥΑΣΙΑΣ (mm) | 390 x 160 x 350  | 420 x 160 x 350  | 610 x 280 x 435             |
| ΒΑΡΟΣ (kg)                  | 3,8 / 5,8        | 4,3 / 6,8        | 9,8 / 16,9                  |
| ΤΙΜΗ                        | <b>175 €</b>     | <b>230 €</b>     | <b>595 €</b>                |

\* Πιστοποιημένες αποδόσεις σύμφωνα με τα Ευρωπαϊκά πρότυπα EN 60974-1 και EN 60974-10

### Συνοδεύονται με:



|    | MMA 160 | MMA 200 |
|----|---------|---------|
| 1. | 660012  | 660013  |
| 2. | 660035  | 660036  |

**ΣΗΜΕΙΩΣΗ:** Για χαρακτηριστικά τσιμπιδών & τιμές δείτε σελ. 124 - 137

### Συνοδεύεται με:

|    |                        |
|----|------------------------|
| 1. | 660012                 |
| 2. | 660035                 |
| 3. | MIG: 660052 ΤΙΜΗ: 75 € |
| 4. | TIG: 660053 ΤΙΜΗ: 65 € |

**ΣΗΜΕΙΩΣΗ:** Για χαρακτηριστικά τσιμπιδών & τιμές δείτε σελ. 124 - 137

### Προαιρετικός Εξοπλισμός

#### Ηλεκτρονική Μάσκα



Δείτε τους τύπους, τα τεχνικά χαρακτηριστικά & τις τιμές στη σελ. 117

#### Τσιμπίδα TIG



ΚΩΔΙΚΟΣ 45686

Δείτε τεχν. χαρακτηριστικά & τιμή στη σελ. 132

#### Ρυθμιστής Αερίου



ΚΩΔΙΚΟΣ 44820

Δείτε τύπους & τιμές στη σελ. 120

## ΣΕΙΡΑ PRO

Η σειρά inverter **PRO ARC** της IMPERIA είναι αμιγώς επαγγελματικών προδιαγραφών με κορυφαία ηλεκτρονικά νέας γενιάς και κατάλληλες για συγκόλληση με ηλεκτρόδιο (MMA) ή τσιμπίδα TIG (DC **Lift Arc TIG** - εκτός από το μοντέλο PRO ARC 251 που είναι Scratch TIG). Παράγονται με τις πιο σύγχρονες μεθόδους και αποτελούν ένα μοναδικό συνδυασμό υψηλών επιδόσεων με σύγχρονο design. Απευθύνονται σε κάθε επαγγελματία που ζητά ένα inverter compact, ελαφρύ, κομψό, υψηλών αποδόσεων, με εύκολο ξεκίνημα, συγκόλληση χωρίς πιτσιλιές και σταθερό ρεύμα συγκόλλησης για ομοιόμορφη ραφή. Τα Inverter Imperia είναι εξοπλισμένα με: ✓ **Hot-Start ignition** (προσθέτει ηλεκτρική ισχύ -ρεύμα- για ομαλό ξεκίνημα της συγκόλλησης) ✓ **Anti-Stick** (σταματά το ρεύμα συγκόλλησης εάν το ηλεκτρόδιο “κολλήσει” στο υλικό) ✓ **Arc-Force** (εξασφαλίζει ομοιογένεια κόλλησης ακόμα και όταν η απόσταση μεταξύ ηλεκτροδίου και επιφάνειας δεν είναι σταθερή). Μπορούν να χρησιμοποιηθούν και με γεννήτρια. Συγκόλληση με ηλεκτρόδια Κυτταρίνης, Ρουτιλίου, Βασικό και Inox.

PRO ARC 161  
PRO ARC 181



PRO ARC 201



PRO ARC 251



| ΚΩΔΙΚΟΣ                     | 65661                    | 65662                    | 65663                    | 65665                     |
|-----------------------------|--------------------------|--------------------------|--------------------------|---------------------------|
| ΤΥΠΟΣ                       | <b>PRO ARC 161</b>       | <b>PRO ARC 181</b>       | <b>PRO ARC 201</b>       | <b>PRO ARC 251</b>        |
| ΑΠΟΔΟΣΗ* (max.) (A)         | 160                      | 180                      | 200                      | 250                       |
| DUTY CYCLE                  | 35% @ 40°C<br>60% @ 25°C | 35% @ 40°C<br>60% @ 25°C | 30% @ 40°C<br>60% @ 25°C | 40% @ 40°C<br>100% @ 25°C |
| ΙΣΧΥΣ (KVA)                 | 7,1                      | 8,0                      | 9,4                      | 12,3                      |
| ΤΑΣΗ ΕΙΣΟΔΟΥ (V)            | 1Ph~ 230                 | 1Ph~ 230                 | 1Ph~ 230                 | 1Ph~ 230                  |
| ΗΛΕΚΤΡΟΔΙΟ Ø max. (mm)      | 4,0                      | 4,0                      | 5,0                      | 5,0                       |
| ΠΡΟΣΤΑΣΙΑ                   | IP 21                    | IP 21                    | IP 21                    | IP 21S                    |
| ΚΛΑΣΗ ΜΟΝΩΣΗΣ               | F                        | F                        | F                        | F                         |
| ΔΙΑΣΤΑΣΕΙΣ ΣΥΣΚΕΥΑΣΙΑΣ (mm) | 410x215x290              | 410x215x290              | 410x215x290              | 530x270x380               |
| ΒΑΡΟΣ Κ/Μ (kg)              | 4,7 / 7                  | 5,0 / 7,5                | 5,5 / 8,7                | 9,6 / 17,2                |
| ΤΙΜΗ                        | <b>275 €</b>             | <b>308 €</b>             | <b>352 €</b>             | <b>495 €</b>              |

\* Πιστοποιημένες αποδόσεις σύμφωνα με τα Ευρωπαϊκά πρότυπα EN 60974-1 και EN 60974-10

### Συνοδεύονται με:



|    | PRO ARC 161   | PRO ARC 181   | PRO ARC 201   | PRO ARC 251   | PRO ARC 400   |
|----|---------------|---------------|---------------|---------------|---------------|
| 1. | <b>660040</b> | <b>660013</b> | <b>660041</b> | <b>660014</b> | <b>660014</b> |
| 2. | <b>660034</b> | <b>660036</b> | <b>660037</b> | <b>660038</b> | <b>660038</b> |

**ΣΗΜΕΙΩΣΗ:** Για χαρακτηριστικά τσιμπιδών & τιμές δείτε σελ. 124 - 137

### Προαιρετικός Εξοπλισμός

#### Ηλεκτρονική Μάσκα



Δείτε τους τύπους, τα τεχνικά χαρακτηριστικά & τις τιμές στη σελ. 117

#### Τσιμπίδα TIG (για PRO ARC 161 -141)



**ΚΩΔΙΚΟΣ 45756**

Δείτε τεχν. χαρακτηριστικά & τιμή στη σελ. 132

#### Τσιμπίδα TIG (για PRO ARC 181 - 400)



**ΚΩΔΙΚΟΣ 45686**

Δείτε τεχν. χαρακτηριστικά & τιμή στη σελ. 132

#### Ρυθμιστής Αερίου



**ΚΩΔΙΚΟΣ 44822**

Δείτε τύπους & τιμές στη σελ. 120

- TIG inverter, προηγμένης τεχνολογίας IGBT, παλμικά (Pulse), υψίσουχνα (HF), με ψηφιακό πάνελ ελέγχου (digital -τεχνολογία MCU με αυτόματη αποθήκευση των παραμέτρων συγκόλλησης), προορίζονται για αμιγώς επαγγελματική χρήση • Η τεχνολογία HF Arc Ignition επιτρέπει τη δημιουργία τόξου χωρίς να χρειάζεται να έρθει σε επαφή η ακίδα της τσιμπίδας με την επιφάνεια συγκόλλησης και διασφαλίζει παραγωγικότητα και ευκολία χρήσης • Διαθέτουν λειτουργία παλμών για ακόμη πιο τέλεια συγκόλληση ακόμη και στα πιο λεπτά μέταλλα • Επιτρέπει τη ρύθμιση σταδιακής μείωσης του ρεύματος TIG (down slope) και αερίου (post flow) • Δυνατότητα ρύθμισης συγκόλλησης 2T/4T • Παρέχουν ομαλό τόξο και σταθερή λειτουργία συγκόλλησης, ακόμη και στα πιο δύσκολα μέταλλα όπως χάλυβα, ανοξείδωτου χάλυβα, χαλκού, νικελίου, τιτανίου και κραμάτων τους • Δυνατότητα συγκόλλησης ηλεκτροδίων RUTILE - BASIC - INOX. Διαθέτουν λειτουργίες: Anti-Stick, Hot-Start και Arc-Force.



| ΚΩΔΙΚΟΣ                       | 65646           | 65648           |
|-------------------------------|-----------------|-----------------|
| ΤΥΠΟΣ                         | TIG 181P        | TIG 201P        |
| ΑΠΟΔΟΣΗ* (TIG/MMA) (max.) (A) | 180 / 160       | 200 / 180       |
| DUTY CYCLE                    | 35% @ 40 °C     | 35% @ 40 °C     |
| ΙΣΧΥΣ (KVA) (TIG/MMA)         | 5,2/7,1         | 6/8,2           |
| ΡΕΥΜΑ ΣΥΓΚΟΛΛΗΣΗΣ (A)         | 10-180          | 10-200          |
| ΤΑΣΗ ΕΙΣΟΔΟΥ (V)              | 1Ph~ 230        | 1Ph~ 230        |
| ΗΛΕΚΤΡΟΔΙΟ Ø max. (mm)**      | 4,0             | 5,0             |
| ΠΡΟΣΤΑΣΙΑ                     | IP 21           | IP 21           |
| ΚΛΑΣΗ ΜΟΝΩΣΗΣ                 | F               | F               |
| ΔΙΑΣΤΑΣΕΙΣ ΣΥΣΚΕΥΑΣΙΑΣ (mm)   | 440 x 260 x 350 | 440 x 260 x 350 |
| ΒΑΡΟΣ Κ/Μ (kg)                | 6 / 10,2        | 6,2 / 10,5      |
| ΤΙΜΗ                          | 517 €           | 616 €           |

\* Πιστοποιημένες αποδόσεις σύμφωνα με τα Ευρωπαϊκά πρότυπα EN 60974-1 και EN 60974-10

\*\* Ανάλογα με τον τύπο του ηλεκτροδίου

## Συνοδεύονται με:



1. Τσιμπίδα TIG

2. Σετ Αναλώσιμων

3. Σώμα γείωσης

### TIG 181P

### TIG 201P

|    |                                                                              |        |
|----|------------------------------------------------------------------------------|--------|
| 1. | 65691                                                                        | 65691  |
| 2. | Σετ Αναλώσιμων Τσιμπίδας TIG, Ηλεκτροδία Ø 1,6/2,4/3,2mm & διαχύτες #4,5,6,7 |        |
| 3. | 660035                                                                       | 660035 |

ΣΗΜΕΙΩΣΗ: Για χαρακτηριστικά τσιμπίδων & τιμές δείτε σελ. 124 - 137

## Προαιρετικός Εξοπλισμός

### Ηλεκτρονική Μάσκα



Δείτε τους τύπους, τα τεχνικά χαρακτηριστικά & τις τιμές στη σελ. 117

### Τσιμπίδα Ηλεκτροδίου (MMA) (για TIG 181P)



ΚΩΔΙΚΟΣ 660012

Δείτε τεχν. χαρακτηριστικά & τιμή στη σελ. 124

### Τσιμπίδα Ηλεκτροδίου (MMA) (για TIG 201P)



ΚΩΔΙΚΟΣ 660013

Δείτε τεχν. χαρακτηριστικά & τιμή στη σελ. 124

### Ρυθμιστής Αερίου



ΚΩΔΙΚΟΣ 44822

Δείτε τύπους & τιμές στη σελ. 120

Υψηλών επιδόσεων **επαγγελματικό inverter TIG AC/DC**. Τεχνολογίας IGBT, παλμικό, υψίσυχο (HF), ψηφιακής παραμετροποίησης με αυτόματη αποθήκευση των παραμέτρων. AC TIG με ρύθμιση συχνότητας, κατάλληλο για συγκόλληση αλουμινίου και μαγνησίου. Pulse TIG για υψηλές επιδόσεις στη συγκόλληση λεπτών μετάλλων. Με σταθερό τόξο για ομοιόμορφη ραφή χωρίς πιτσιλιές και παραμορφώσεις. Ένδειξη ρεύματος συγκόλλησης σε πραγματικό χρόνο. Ποιοτική συγκόλληση σε χάλυβα, ανοξείδωτο, τιτάνιο, χαλκό, νικέλιο και τα κράματά τους.

Δυνατότητα ρύθμισης του χρόνου αύξησης (up slope) και της ρύθμισης του χρόνου σταδιακής μείωσης του ρεύματος TIG (down slope), των παλμών και της συχνότητας-εύρους του παλμικού ρεύματος.

## Digital



Ψηφιακός πίνακας ελέγχου λειτουργιών



### ΧΑΡΑΚΤΗΡΙΣΤΙΚΑ

- HF υψίσυχο
- MMA με VRD(MMA)
- AC TIG με ρύθμιση συχνότητας
- AC Pulse TIG
- DC Pulse TIG
- Hot Start
- Αυτόματη αποθήκευση παραμέτρων συγκόλλησης
- Ψηφιακός πίνακας ελέγχου
- 2T/4T/Spot
- Συνοδεύεται με τσιμπίδα TIG 4m & σώμα γείωσης

|                                      |                       |
|--------------------------------------|-----------------------|
| <b>ΚΩΔΙΚΟΣ</b>                       | <b>65645</b>          |
| <b>ΤΥΠΟΣ</b>                         | <b>TIG 202P AC/DC</b> |
| <b>ΤΑΣΗ ΕΙΣΟΔΟΥ (V)</b>              | 1Ph~ 230              |
| <b>ΙΣΧΥΣ (KVA)</b>                   | 7,1                   |
| <b>ΑΠΟΔΟΣΗ 25% @ 40° C (TIG) (A)</b> | 200                   |
| <b>ΑΠΟΔΟΣΗ 30% @ 40° C (MMA) (A)</b> | 160                   |
| <b>ΡΥΘΜΙΣΗ ΧΡΟΝΟΥ ΡΟΗΣ ΑΕΡΙΟΥ</b>    |                       |
| PIN (pro-flow time)                  | 0,1-10 sec.           |
| META (post-flow time)                | 0,5-15 sec.           |
| <b>ΒΑΘΜΟΣ ΠΡΟΣΤΑΣΙΑΣ</b>             | IP 21S                |
| <b>ΚΛΑΣΗ ΜΟΝΩΣΗΣ</b>                 | B                     |
| <b>ΔΙΑΣΤΑΣΕΙΣ ΣΥΣΚΕΥΑΣΙΑΣ (mm)</b>   | 545 x 305 x 415       |
| <b>ΒΑΡΟΣ Κ/Μ (kg)</b>                | 9 / 15                |
| <b>ΤΙΜΗ</b>                          | <b>1.089 €</b>        |

### Συνοδεύεται με:



1. Τσιμπίδα TIG

2. Σετ Αναλώσιμων

2. Σώμα γείωσης

- |                                                                                            |                     |
|--------------------------------------------------------------------------------------------|---------------------|
| <b>1. 65691</b>                                                                            | Πλήρης τσιμπίδα TIG |
| <b>2. Σετ Αναλώσιμων Τσιμπίδας TIG, Ηλεκτρόδια Ø 1,6/2,4/3,2mm &amp; διαχύτες #4,5,6,7</b> |                     |
| <b>3. 660035</b>                                                                           | Σώμα γείωσης        |

**ΣΗΜΕΙΩΣΗ:** Για χαρακτηριστικά τσιμπίδων & τιμές δείτε σελ. 124 - 137

### Προαιρετικός Εξοπλισμός



Foot Pedal (ποδοπεντάλ)

**ΚΩΔΙΚΟΣ 65688**

Δείτε τεχν. χαρακτηριστικά & τιμή στη σελ. 124

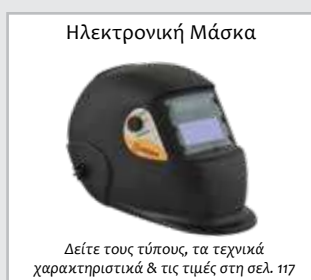

Ηλεκτρονική Μάσκα

Δείτε τους τύπους, τα τεχνικά χαρακτηριστικά & τις τιμές στη σελ. 117



Τσιμπίδα Ηλεκτροδίου

**ΚΩΔΙΚΟΣ 660013**

Δείτε τεχν. χαρακτηριστικά & τιμή στη σελ. 124



Ρυθμιστής Αερίου

**ΚΩΔΙΚΟΣ 44822**

Δείτε τύπους & τιμές στη σελ. 120

**Με 3 λειτουργίες:** Με τις ηλεκτροσυγκολλήσεις τεχνολογίας inverter MIG / MMA έχετε τη δυνατότητα συγκόλλησης με 1) συγκόλληση με τσιμπίδα σύρματος και χρήση αερίου (MIG) ή με τσιμπίδα σύρματος χωρίς χρήση αερίου -χρήση επικαλυμμένου σύρματος (FLUX-FCAW), 2) τσιμπίδα ηλεκτροδίου (MMA), 3) TIG (Scratch TIG) και Lift Arc TIG για το μοντέλο MIG 350. Επιπλέον για τα μοντέλα MIG 215, MIG 260 και MIG 350: υπάρχει η δυνατότητα χρήσης Spool Gun (για συγκόλληση με σύρμα αλουμινίου). Διαθέτουν τεχνολογία Hot-Start και Arc-Force. Ένδειξη υπερθέρμανσης.



| ΚΩΔΙΚΟΣ                         | 65651                     | 65653                     | 65654                       |
|---------------------------------|---------------------------|---------------------------|-----------------------------|
| ΤΥΠΟΣ                           | MIG 161                   | MIG 201                   | MIG 215                     |
| ΑΠΟΔΟΣΗ (max.) (A) (EN 60974-1) | 160                       | 200                       | 200                         |
| DUTY CYCLE                      | 25% @ 40 °C               | 16% @ 40 °C               | 60% @ 40 °C                 |
| ΡΕΥΜΑ ΣΥΓΚΟΛΛΗΣΗΣ (MIG) (A)     | 40-160                    | 10-200                    | 40-200                      |
| ΡΕΥΜΑ ΣΥΓΚΟΛΛΗΣΗΣ (MMA) (A)     | 10-160                    | 10-200                    | 10-200                      |
| ΙΣΧΥΣ (MIG/MMA) (KVA)           | 5,9 / 7,1                 | 8 / 9,4                   | 7,5 / 8,8                   |
| ΤΑΣΗ ΕΙΣΟΔΟΥ (V)                | 1Ph~ 230                  | 1Ph~ 230                  | 1Ph~ 230                    |
| ΡΥΘΜΙΣΗ Volt (MIG)              | 15,5 V-22 V               | 15,5 V-24 V               | 15,5 V-24 V                 |
| ΣΥΡΜΑΤΑ Ø (mm)                  | 0,6 - 0,8 - 1,0           | 0,6 - 0,8 - 1,0           | 0,8 - 1,0                   |
| ΡΑΟΥΛΑ (mm)                     | (0,6 / 0,8) - (0,8 / 1,0) | (0,6 / 0,8) - (0,8 / 1,0) | 0,8 / 1,0                   |
| ΜΠΕΚ (mm)                       | (0,8 x 2) - 0,9           | (0,8 x 2) - 0,9           | (0,8 x 2) - 0,9 - (1,0 x 2) |
| ΚΟΥΛΟΥΡΑ ΣΥΡΜΑΤΟΣ (kg)          | 5                         | 5                         | 5 - 15                      |
| ΗΛΕΚΤΡΟΔΙΟ Ø max (mm)           | 4                         | 4                         | 4                           |
| ΒΑΘΜΟΣ ΠΡΟΣΤΑΣΙΑΣ / ΜΟΝΩΣΗ      | IP 21S/F                  | IP 21S/F                  | IP 21S/F                    |
| ΔΙΑΣΤΑΣΕΙΣ ΣΥΣΚΕΥΑΣΙΑΣ (mm)     | 565 x 300 x 440           | 565 x 300 x 440           | 1005 x 565 x 770            |
| ΒΑΡΟΣ (kg)                      | 12,5 / 16,1               | 12,8 / 16,9               | 51 / 54                     |
| ΤΙΜΗ                            | 682 €                     | 858 €                     | 1.287 €                     |

### Συνοδεύονται με:



1. Τσιμπίδα σύρματος  
2. Σώμα γείωσης

|    | MIG 161 | MIG 201 | MIG 215 |
|----|---------|---------|---------|
| 1. | 44308   | 44308   | 44308   |
| 2. | 660035  | 660035  | 660036  |

**ΣΗΜΕΙΩΣΗ:** Για χαρακτηριστικά τσιμπιδών & τιμές δείτε σελ. 124 - 137

### Προαιρετικός Εξοπλισμός

Τσιμπίδα Ηλεκτροδίου

Δείτε τεχν. χαρακτηριστικά & τιμή στη σελ. 124

Τσιμπίδα TIG

**ΚΩΔΙΚΟΣ 45686**  
Δείτε τεχν. χαρακτηριστικά & τιμή στη σελ. 132

Spool Gun

**ΚΩΔΙΚΟΣ 65696**  
Δείτε τεχν. χαρακτηριστικά & τιμή στη σελ. 124

Ηλεκτρονική Μάσκα

Δείτε τους τύπους, τα τεχνικά χαρακτηριστικά & τις τιμές στη σελ. 117

Ρυθμιστής Αερίου

**ΚΩΔΙΚΟΣ 44820**  
Δείτε τύπους & τιμές στη σελ. 120

Ντίζα Αλουμινίου

Δείτε τύπους & τιμές στη σελ. 120

## ΜΕ 3 ΛΕΙΤΟΥΡΓΙΕΣ

• MAG / MIG • MMA • Scratch TIG



## ΜΕ 3 ΛΕΙΤΟΥΡΓΙΕΣ

• MAG / MIG • MMA • Lift Arc TIG



## ΥΔΡΟΨΥΚΤΗ

## ΜΕ 3 ΛΕΙΤΟΥΡΓΙΕΣ

• MAG / MIG  
• MMA  
• Scratch TIG  
• Τροφοδότης με 4 ράουλα  
• Ξεχωριστό τροφοδοτικό με 5 m γέφυρα  
• Λειτουργία 2T/4T



| ΚΩΔΙΚΟΣ                         | 65655                 | 65656                 | 65669                                         |
|---------------------------------|-----------------------|-----------------------|-----------------------------------------------|
| ΤΥΠΟΣ                           | MIG 260               | MIG 350               | MIG 501 ti                                    |
| ΑΠΟΔΟΣΗ (max.) (A) (EN 60974-1) | 250                   | 350                   | 500                                           |
| DUTY CYCLE                      | 60% @ 40 °C           | 40% @ 40 °C           | 50% @ 40 °C                                   |
| ΡΕΥΜΑ ΣΥΓΚΟΛΗΣΗΣ (MIG) (A)      | 40-250                | 50-350                | 50-500                                        |
| ΡΕΥΜΑ ΣΥΓΚΟΛΗΣΗΣ (MMA) (A)      | 10-250                | 20-350                | 20-500                                        |
| ΙΣΧΥΣ (MIG/MMA) (KVA)           | 12,3 / 10,8           | 15 / 14               | 20 / 19,5                                     |
| ΤΑΣΗ ΕΙΣΟΔΟΥ (V)                | 1Ph~ 230              | 3Ph~ 400              | 3Ph~ 400                                      |
| ΡΥΘΜΙΣΗ Volt (MIG)              | 15.5 V-26.5 V         | 16.5 V-31.5 V         | 16.5 V-39 V                                   |
| ΣΥΡΜΑΤΑ Ø (mm)                  | 0,8 - 1,0             | 1,0 - 1,2             | 1,0 - 1,2 - 1,6                               |
| ΡΑΟΥΛΑ (mm)                     | 0,8 / 1,0             | (1,0 / 1,2) x 2       | (1,0 / 1,2) x 2 - (1,2 / 1,6) x 2             |
| ΜΠΕΚ (mm)                       | (0,8 x 2) - (1,0 x 4) | (1,0 x 2) - (1,2 x 4) | (1,0 x 2) - (1,2 x 2) - (1,6 x 2)             |
| ΚΟΥΛΟΥΡΑ ΣΥΡΜΑΤΟΣ (kg)          | 15                    | 15                    | 5 - 15                                        |
| ΗΛΕΚΤΡΟΔΙΟ Ø max (mm)           | 5                     | 5                     | 6                                             |
| ΒΑΘΜΟΣ ΠΡΟΣΤΑΣΙΑΣ / ΜΟΝΩΣΗ      | IP 21S/F              | IP 21S/F              | IP 21S/F                                      |
| ΔΙΑΣΤΑΣΕΙΣ ΣΥΣΚΕΥΑΣΙΑΣ (mm)     | 1005 x 565 x 770      | 1005 x 565 x 770      | A: 780x380x610 B: 785x395x530 Γ: 1140x595x615 |
| ΒΑΡΟΣ Κ/Μ (kg)                  | 53 / 56               | 51 / 65               | 116 / 124                                     |
| ΤΙΜΗ                            | 1.430 €               | 1.969 €               | 3.960 €                                       |

## Συνοδεύονται με:



1. Τσιμπίδα σύρματος

2. Σώμα γείωσης

|    | MIG 260 | MIG 350 | MIG 501 ti |
|----|---------|---------|------------|
| 1. | 44310   | 44312   | 44303*     |
| 2. | 660036  | 660038  | 660039     |

\* Ως εναλλακτική τσιμπίδα διαθέτουμε την ERGOPLUS 500 (με κωδ. 44303) αντί της τύπου BINZEL την οποία φέρει το μηχάνημα.

ΣΗΜΕΙΩΣΗ: Για χαρακτηριστικά τσιμπιδών & τιμές δείτε σελ. 124 - 137

## Προαιρετικός Εξοπλισμός



Τσιμπίδα Ηλεκτροδίου

Δείτε τεχν. χαρακτηριστικά & τιμή στη σελ. 124



Τσιμπίδα TIG

ΚΩΔΙΚΟΣ 45686

Δείτε τεχν. χαρακτηριστικά & τιμή στη σελ. 132



Spool Gun

ΚΩΔΙΚΟΣ 65696

Δείτε τεχν. χαρακτηριστικά & τιμή στη σελ. 124

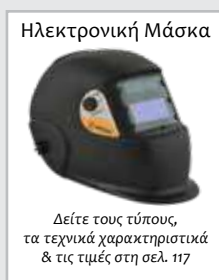

Ηλεκτρονική Μάσκα

Δείτε τους τύπους, τα τεχνικά χαρακτηριστικά & τις τιμές στη σελ. 117



Ρυθμιστής Αερίου

ΚΩΔΙΚΟΣ 44820

Δείτε τύπους & τιμές στη σελ. 120

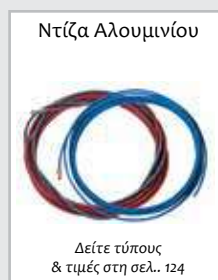

Ντίζα Αλουμινίου

Δείτε τύπους & τιμές στη σελ. 124

Inverter σύρματος (MIG)  
προτεινόμενο κυρίως  
για την φανοποιία.



**inverter**

|                                    |                  |
|------------------------------------|------------------|
| <b>ΚΩΔΙΚΟΣ</b>                     | <b>65670</b>     |
| <b>ΤΥΠΟΣ</b>                       | <b>MIG 181</b>   |
| <b>ΑΠΟΔΟΣΗ (max.) (A)</b>          | 180              |
| <b>DUTY CYCLE</b>                  | 20% @ 40 °C      |
| <b>ΤΑΣΗ ΕΙΣΟΔΟΥ (V)</b>            | 1Ph~ 230         |
| <b>ΙΣΧΥΣ (KVA)</b>                 | 7                |
| <b>ΡΥΘΜΙΣΗ VOLT (MIG)</b>          | 15,,5V-23V       |
| <b>ΡΕΥΜΑ ΣΥΓΚΟΛΗΣΗΣ MIG (A)</b>    | 10-180           |
| <b>ΣΥΡΜΑΤΑ Ø (mm)</b>              | 0,6-0,8          |
| <b>ΚΟΥΛΟΥΡΑ ΣΥΡΜΑΤΟΣ (kg)</b>      | 15               |
| <b>ΒΑΘΜΟΣ ΠΡΟΣΤΑΣΙΑΣ / ΜΟΝΩΣΗ</b>  | IP 21 /F         |
| <b>ΔΙΑΣΤΑΣΕΙΣ ΣΥΣΚΕΥΑΣΙΑΣ (mm)</b> | 1015 x 590 x 823 |
| <b>ΒΑΡΟΣ Κ/Μ (kg)</b>              | 36 / 46          |
| <b>ΤΙΜΗ</b>                        | <b>913 €</b>     |

## Συνοδεύεται με:

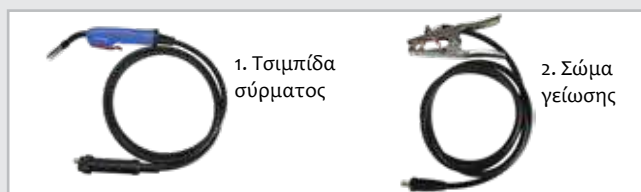

- |    |               |                   |
|----|---------------|-------------------|
| 1. | <b>44308</b>  | Τσιμπίδα σύρματος |
| 2. | <b>660035</b> | Σώμα γείωσης      |

**ΣΗΜΕΙΩΣΗ:** Για χαρακτηριστικά τσιμπιδών & τιμές δείτε σελ. 124 - 137

## Προαιρετικός Εξοπλισμός

### Ηλεκτρονική Μάσκα



Δείτε τους τύπους,  
τα τεχνικά χαρακτηριστικά  
& τις τιμές στη σελ. 117

### Ρυθμιστής Αερίου



**ΚΩΔΙΚΟΣ 44820**

Δείτε τύπους  
& τιμές στη σελ. 120



Προηγμένης τεχνολογίας inverter IGBT πλάσμα κοπής μετάλλων. Κατάλληλα για κοπή: χάλυβα, ανοξείδωτο χάλυβα, χαλκό, μαντεμιού, αλουμινίου. Με ταχύτητα κοπής μεγαλύτερη από την κοπή οξυγόνου-ασετυλίνης. Προσφέρουν χαμηλό βάρος, ευκολία χρήσης, φορητότητα και πολύ καθαρές και ακριβείς κοπές.

## HIGH FREQUENCY



**inverter**

## NO HIGH FREQUENCY



**inverter**

| ΚΩΔΙΚΟΣ                               | 65640                  | 65659                  |
|---------------------------------------|------------------------|------------------------|
| ΤΥΠΟΣ                                 | PLC 41HF               | PLC 46                 |
| ΙΣΧΥΣ (KVA)                           | 6,44                   | 6,45                   |
| ΡΕΥΜΑ ΚΟΠΗΣ (max.) (A)                | 40                     | 40                     |
| DUTY CYCLE                            | 25% @ 40°C             | 35% @ 40°C             |
| ΠΑΧΟΣ ΚΟΠΗΣ max. (mm)                 | καθαρή 12 / αποκοπή 17 | καθαρή 12 / αποκοπή 17 |
| ΤΣΙΜΠΙΔΑ                              | PT-31                  | IPT-40                 |
| ΤΑΣΗ ΕΙΣΟΔΟΥ (V)                      | 1Ph~ 230               | 1Ph~ 230               |
| ΚΑΤΑΝΑΛΩΣΗ ΠΕΠΙΕΣΜ. ΑΕΡΑ (Lt/min-bar) | 170 - 4                | 170 - 4                |
| ΒΑΘΜΟΣ ΠΡΟΣΤΑΣΙΑΣ / ΜΟΝΩΣΗ            | IP 21S / F             | IP 21S / F             |
| ΔΙΑΣΤΑΣΕΙΣ ΣΥΣΚΕΥΑΣΙΑΣ (mm)           | 565 x 210 x 395        | 505 x 285 x 395        |
| ΒΑΡΟΣ Κ/Μ (kg)                        | 7,8 / 11,1             | 8,6 / 12,7             |
| ΤΙΜΗ                                  | 638 €                  | 924 €                  |

### Συνοδεύεται με:

### Συνοδεύεται με:



1. Τσιμπίδα

2. Σώμα γείωσης

1. **660031** Τσιμπίδα PT-31
2. **660034** Σώμα γείωσης

ΣΗΜΕΙΩΣΗ: Για χαρακτηριστικά τσιμπιδών & τιμές δείτε σελ. 124 - 137

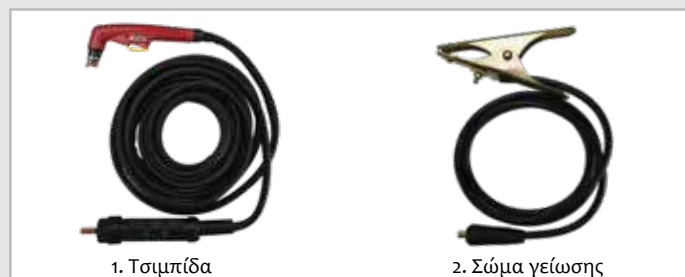

1. Τσιμπίδα

2. Σώμα γείωσης

1. **660046** Τσιμπίδα IPT-40
2. **660034** Σώμα γείωσης

ΣΗΜΕΙΩΣΗ: Για χαρακτηριστικά τσιμπιδών & τιμές δείτε σελ. 124 - 137

### Προαιρετικός Εξοπλισμός

#### Ηλεκτρονική Μάσκα



Δείτε τους τύπους, τα τεχνικά χαρακτηριστικά & τις τιμές στη σελ. 117

Επαγγελματικές ηλεκτροσυγκολλήσεις Inverter ηλεκτροδίου (MMA) τεχνολογίας IGBT με υψηλές αποδόσεις, στρωτή συγκόλληση, ομαλή εκκίνηση και εύκολες στη χρήση τους. Είναι εξοπλισμένες με: ✓ **Hot-Start ignition** (προσθέτει ηλεκτρική ισχύ -ρεύμα- για ομαλό ξεκίνημα της συγκόλλησης) ✓ **Anti-Stick** (σταματά το ρεύμα συγκόλλησης εάν το ηλεκτρόδιο “κολλήσει” στο υλικό) ✓ **Arc-Force** (εξασφαλίζει ομοιογένεια κόλλησης ακόμα και όταν η απόσταση μεταξύ ηλεκτροδίου και επιφάνειας δεν είναι σταθερή).

## INVERTER ΗΛΕΚΤΡΟΔΙΟΥ (MMA) - DC

- ✓ Anti-Stick
- ✓ Arc-Force
- ✓ Hot-Start



- ✓ Anti-Stick
- ✓ Arc-Force
- ✓ Hot-Start



| ΚΩΔΙΚΟΣ                     | 657001          | 657002          |
|-----------------------------|-----------------|-----------------|
| ΤΥΠΟΣ                       | MMA 160K        | MMA 215         |
| ΑΠΟΔΟΣΗ* (max.) (A)         | 160             | 200             |
| DUTY CYCLE                  | 35% @ 40°C      | 20% @ 40°C      |
| ΙΣΧΥΣ (KVA)                 | 7,6             | 10,1            |
| ΤΑΣΗ ΕΙΣΟΔΟΥ (V)            | 1Ph~ 230        | 1Ph~ 230        |
| ΗΛΕΚΤΡΟΔΙΟ Ø max. (mm)      | 4,0             | 5,0             |
| ΒΑΘΜΟΣ ΠΡΟΣΤΑΣΙΑΣ           | IP 21 S         | IP 21 S         |
| ΚΛΑΣΗ ΜΟΝΩΣΗΣ               | F               | F               |
| ΔΙΑΣΤΑΣΕΙΣ ΣΥΣΚΕΥΑΣΙΑΣ (mm) | 360 x 230 x 285 | 360 x 230 x 285 |
| ΒΑΡΟΣ Κ/Μ (kg)              | 4,4 / 6,8       | 6,6 / 9,5       |
| ΤΙΜΗ                        | 198 €           | 264 €           |

\* Πιστοποιημένες αποδόσεις σύμφωνα με τα Ευρωπαϊκά πρότυπα EN 60974-1

### Συνοδεύονται με:



|    | MMA 160K | MMA 215 |
|----|----------|---------|
| 1. | 660040   | 660044  |
| 2. | 660034   | 660045  |

ΣΗΜΕΙΩΣΗ: Για χαρακτηριστικά τιμπιδών & τιμές δείτε σελ. 124 - 137

### Προαιρετικός Εξοπλισμός

Ηλεκτρονική Μάσκα

Δείτε τους τύπους, τα τεχνικά χαρακτηριστικά & τις τιμές στη σελ. 117

Τιμπίδα TIG (& βύσμα κωδ.: 660032)

**ΚΩΔΙΚΟΣ 45686**  
Δείτε τεχνικά χαρακτηριστικά & τιμή στη σελ. 132

Ρυθμιστής Αερίου

**ΚΩΔΙΚΟΣ 44822**  
Δείτε τύπους & τιμές στη σελ. 120

Επαγγελματική ηλεκτροσυγκόλληση TIG & MMA • Με ψηφιακή οθόνη • Τεχνολογία HF έναυσης τόξου • Διαθέτει λειτουργία παλμών για ακόμη πιο τέλεια συγκόλληση ακόμη και στα πιο λεπτά μέταλλα • Δυνατότητα ρύθμισης 2T/4T • Δυνατότητα ρύθμισης down slope και post flow • Στιβαρή κατασκευή • Σύγχρονος σχεδιασμός

## ΠΑΛΜΙΚΟ (PULSE) INVERTER TIG (&MMA)



|                                      |                 |
|--------------------------------------|-----------------|
| <b>ΚΩΔΙΚΟΣ</b>                       | <b>657004</b>   |
| <b>ΤΥΠΟΣ</b>                         | <b>TIG 200A</b> |
| <b>ΑΠΟΔΟΣΗ 60% @ 40° C (TIG) (A)</b> | 200             |
| <b>ΑΠΟΔΟΣΗ 60% @ 40° C (MMA) (A)</b> | 160             |
| <b>ΡΥΘΜΙΣΗ ΤΑΣΗΣ (V)</b>             | 10,4 - 18       |
| <b>ΤΑΣΗ ΕΙΣΟΔΟΥ (V)</b>              | 1Ph~ 230        |
| <b>ΗΛΕΚΤΡΟΔΙΟ Ø max. (mm)</b>        | 5,0             |
| <b>ΒΑΘΜΟΣ ΠΡΟΣΤΑΣΙΑΣ</b>             | IP 21 S         |
| <b>ΚΛΑΣΗ ΜΟΝΩΣΗΣ</b>                 | F               |
| <b>ΔΙΑΣΤΑΣΕΙΣ ΣΥΣΚΕΥΑΣΙΑΣ (mm)</b>   | 515 x 245 x 375 |
| <b>ΒΑΡΟΣ Κ/Μ (kg)</b>                | 11 / 12         |
| <b>ΤΙΜΗ</b>                          | <b>473 €</b>    |

Επαγγελματική ηλεκτροσυγκόλληση TIG AC/DC & MMA • Με ψηφιακή οθόνη • Τεχνολογία HF έναυσης τόξου • Διαθέτει λειτουργία παλμών για ακόμη πιο τέλεια συγκόλληση ακόμη και στα πιο λεπτά μέταλλα • Δυνατότητα ρύθμισης 2T/4T • Δυνατότητα ρύθμισης down slope, pre flow και post flow • Ιδανικό για συγκόλληση αλουμινίου με TIG

## ΠΑΛΜΙΚΟ (PULSE) INVERTER TIG AC/DC (&MMA)



|                                      |                       |
|--------------------------------------|-----------------------|
| <b>ΚΩΔΙΚΟΣ</b>                       | <b>657005</b>         |
| <b>ΤΥΠΟΣ</b>                         | <b>TIG 200A AC/DC</b> |
| <b>ΑΠΟΔΟΣΗ 40% @ 40° C (TIG) (A)</b> | 220                   |
| <b>ΑΠΟΔΟΣΗ 40% @ 40° C (MMA) (A)</b> | 160                   |
| <b>ΡΥΘΜΙΣΗ ΧΡΟΝΟΥ ΡΟΗΣ ΑΕΡΙΟΥ</b>    |                       |
| PRIN (pro-flow time)                 | 0 - 2 sec.            |
| META (post-flow time)                | 1 - 10 sec.           |
| <b>ΤΑΣΗ ΕΙΣΟΔΟΥ (V)</b>              | 1Ph~ 230              |
| <b>ΗΛΕΚΤΡΟΔΙΟ Ø max. (mm)</b>        | 4,0                   |
| <b>ΒΑΘΜΟΣ ΠΡΟΣΤΑΣΙΑΣ</b>             | IP 21 S               |
| <b>ΚΛΑΣΗ ΜΟΝΩΣΗΣ</b>                 | F                     |
| <b>ΔΙΑΣΤΑΣΕΙΣ ΣΥΣΚΕΥΑΣΙΑΣ (mm)</b>   | 630 x 430 x 470       |
| <b>ΒΑΡΟΣ Κ/Μ (kg)</b>                | 23 / 25               |
| <b>ΤΙΜΗ</b>                          | <b>924 €</b>          |

\* Πιστοποιημένες αποδόσεις σύμφωνα με τα Ευρωπαϊκά πρότυπα EN 60974-1 & EN 60974-10

### Συνοδεύονται με:



1. Τιμπίδα TIG

2. Τιμπίδα ηλεκτροδίου

3. Σώμα γείωσης

4. Σετ Αναλώσιμων

**ΣΗΜΕΙΩΣΗ:** Για χαρακτηριστικά τιμπιδών & τιμές δείτε σελ. 124 - 137

### TIG 200A

### TIG 200A AC/DC

|    |                                                                         |               |
|----|-------------------------------------------------------------------------|---------------|
| 1. | <b>65694*</b>                                                           | <b>65694*</b> |
| 2. | <b>660044</b>                                                           | <b>660044</b> |
| 3. | <b>660045</b>                                                           | <b>660045</b> |
| 4. | Σετ Αναλώσιμων Τιμπίδας TIG, Ηλεκτρόδια Ø 1,6/2/2,4mm & διαχύτες #5,6,7 |               |

\* Συμβατή τιμπίδα (ιδίων προδιαγραφών με αυτή του μηχανήματος)

### Προαιρετικός Εξοπλισμός

#### Ηλεκτρονική Μάσκα



Δείτε τους τύπους, τα τεχνικά χαρακτηριστικά & τις τιμές στη σελ. 117

#### Ρυθμιστής Αερίου



**ΚΩΔΙΚΟΣ 44820**

Δείτε τύπους & τιμές στη σελ. 120

#### Foot Pedal (μόνο για κωδ. 657005) (ποδοπεντάλ)



**ΚΩΔΙΚΟΣ 660047**

Δείτε τεχν. χαρακτηριστικά & τιμή στη σελ. 124

Επαγγελματική ηλεκτροσυγκόλληση MIG & MMA • Με ψηφιακή οθόνη • Δυνατότητα ρύθμισης 2T/4T • Δυνατότητα ρύθμισης Arc Force και Wave Control • Δυνατότητα χρήσης με ή χωρίς αέριο (Gas - No Gas) • Στιβαρή κατασκευή • Σύγχρονος σχεδιασμός

Επαγγελματική μηχανή κοπής PLASMA τεχνολογίας Inverter • Με ψηφιακή οθόνη • Δυνατότητα ρύθμισης 2T/4T • Δυνατότητα ρύθμισης Post Flow • Τεχνολογία HF έναυσης τόξου • Στιβαρή κατασκευή • Σύγχρονος σχεδιασμός

## INVERTER ΣΥΡΜΑΤΟΣ & ΗΛΕΚΤΡΟΔΙΟΥ MIG (&MMA)



|                                    |                                   |
|------------------------------------|-----------------------------------|
| <b>ΚΩΔΙΚΟΣ</b>                     | <b>657003</b>                     |
| <b>ΤΥΠΟΣ</b>                       | <b>MIG 200A</b>                   |
| <b>ΑΠΟΔΟΣΗ 35% (MIG) (A)</b>       | 200                               |
| <b>ΑΠΟΔΟΣΗ 35% (MMA) (A)</b>       | 160                               |
| <b>ΡΥΘΜΙΣΗ ΤΑΣΗΣ (MIG) (V)</b>     | 15,5 - 24                         |
| <b>ΡΥΘΜΙΣΗ ΤΑΣΗΣ (MMA) (V)</b>     | 20,8 - 26,4                       |
| <b>ΤΑΣΗ ΕΙΣΟΔΟΥ (V)</b>            | 1Ph~ 230                          |
| <b>ΣΥΡΜΑΤΑ Ø (mm)</b>              | 0,6 - 0,8 - 1,0                   |
| <b>ΡΑΟΥΛΑ (mm)</b>                 | (0,6 / 0,8) - (0,8 / 1,0)         |
| <b>ΜΠΕΚ (mm)</b>                   | (0,6 x 1) - (0,8 x 3) - (1,0 x 1) |
| <b>ΚΟΥΛΟΥΡΑ ΣΥΡΜΑΤΟΣ (kg)</b>      | 5                                 |
| <b>ΗΛΕΚΤΡΟΔΙΟ Ø max (mm)</b>       | 4                                 |
| <b>ΒΑΘΜΟΣ ΠΡΟΣΤΑΣΙΑΣ</b>           | IP 21S                            |
| <b>ΜΟΝΩΣΗ</b>                      | F                                 |
| <b>ΔΙΑΣΤΑΣΕΙΣ ΣΥΣΚΕΥΑΣΙΑΣ (mm)</b> | 580 x 340 x 445                   |
| <b>ΒΑΡΟΣ (kg)</b>                  | 18 / 20                           |
| <b>ΤΙΜΗ</b>                        | <b>693 €</b>                      |

### Συνοδεύεται με:



1. Τσιμπίδα MIG



2. Τσιμπίδα ηλεκτροδίου



3. Σώμα γείωσης

- 44308\*** Τσιμπίδα MIG
- 660013** Τσιμπίδα ηλεκτροδίου
- 660036** Σώμα γείωσης

\* Συμβατή τσιμπίδα ίδιων προδιαγραφών με αυτή του μηχανήματος

**ΣΗΜΕΙΩΣΗ:** Για χαρακτηριστικά τσιμπίδων & τιμές δείτε σελ. 124 - 137

### Προαιρετικός Εξοπλισμός

- Ηλεκτρονική Μάσκα
- Τσιμπίδα TIG (Κωδ.: 45686)
- Ρυθμιστής Αερίου
- Ντίζα Αλουμινίου

## ΠΛΑΣΜΑ ΚΟΠΗΣ ΜΕΤΑΛΛΩΝ ΤΕΧΝΟΛΟΓΙΑΣ INVERTER



|                                    |                 |
|------------------------------------|-----------------|
| <b>ΚΩΔΙΚΟΣ</b>                     | <b>657006</b>   |
| <b>ΤΥΠΟΣ</b>                       | <b>CUT 40</b>   |
| <b>ΑΠΟΔΟΣΗ 60% (A)</b>             | 40              |
| <b>ΤΑΣΗ ΕΞΟΔΟΥ (V)</b>             | 96              |
| <b>ΠΑΧΟΣ ΚΟΠΗΣ (mm)</b>            | 1 - 12          |
| <b>ΒΑΘΜΟΣ ΠΡΟΣΤΑΣΙΑΣ</b>           | IP 21S          |
| <b>ΜΟΝΩΣΗ</b>                      | F               |
| <b>ΔΙΑΣΤΑΣΕΙΣ ΣΥΣΚΕΥΑΣΙΑΣ (mm)</b> | 515 x 245 x 375 |
| <b>ΒΑΡΟΣ (kg)</b>                  | 11 / 12         |
| <b>ΤΙΜΗ</b>                        | <b>484 €</b>    |

### Συνοδεύεται με:



1. Τσιμπίδα Plasma



2. Σώμα γείωσης



3. Ρυθμιστής αέρα

- 660031\*** Τσιμπίδα Plasma
- 660045** Σώμα γείωσης
- Ρυθμιστής αέρα με υδατοπαγίδα (βλ. σελ. 40)

\* Συμβατή τσιμπίδα ίδιων προδιαγραφών με αυτή του μηχανήματος

**ΣΗΜΕΙΩΣΗ:** Για χαρακτηριστικά τσιμπίδων & τιμές δείτε σελ. 124 - 137

### Προαιρετικός Εξοπλισμός

#### Ηλεκτρονική Μάσκα



Δείτε τους τύπους, τα τεχνικά χαρακτηριστικά & τις τιμές στη σελ. 117

Διαθέτουν οπτικά φίλτρα υψηλής ποιότητας, είναι ελαφριές και ξεκούραστες για το χρήστη. Κατάλληλες για συνεχή επαγγελματική χρήση.

## ΜΕ 2 ΦΩΤΟΚΥΤΤΑΡΑ



## ΜΕ 4 ΦΩΤΟΚΥΤΤΑΡΑ



| ΚΩΔΙΚΟΣ                       | 65624                                 | 65611                                 | 65625                                  | 65621                               |
|-------------------------------|---------------------------------------|---------------------------------------|----------------------------------------|-------------------------------------|
| ΟΠΤΙΚΟ ΠΕΔΙΟ (mm)             | 95x36                                 | 98x43                                 | 98x55                                  | 100x73                              |
| ΑΙΣΘΗΤΗΡΕΣ                    | 2                                     | 2                                     | 4                                      | 4                                   |
| ΚΑΤΑΣΤΑΣΗ ΑΝΑΜΟΝΗΣ            | DIN 4                                 | DIN 4                                 | DIN 4                                  | DIN 3 ή DIN 4                       |
| ΡΥΘΜΙΣΗ ΣΚΙΑΣΗΣ               | DIN 9-13 (εξ.)                        | DIN 9-13 (εξ.)                        | DIN 9-13 (εξ.)                         | DIN 4-8 / 9-13                      |
| ΕΡΓΑΣΙΕΣ ΛΕΙΑΝΣΗΣ             | ΝΑΙ                                   | ΝΑΙ                                   | ΝΑΙ                                    | ΝΑΙ                                 |
| ΧΡΟΝΟΣ ΕΝΕΡΓΟΠΟΙΗΣΗΣ ΣΚΙΑΣΗΣ* | 0,000033 s.                           | 0,000033 s.                           | 0,000033 s.                            | 0,00004 s.                          |
| ΧΡΟΝΟΣ ΑΠΕΝΕΡΓΟΠΟΙΗΣΗΣ**      | 0,25 - 0,80 s.                        | 0,25 - 0,80 s.                        | 0,25 - 0,80 s.                         | 0,2 - 1,0 s.                        |
| ΕΥΑΙΣΘΗΣΙΑ                    | Ρυθμιζόμενη εξωτερικά                 | Ρυθμιζόμενη εξωτερικά                 | Ρυθμιζόμενη εξωτερικά                  | Ρυθμιζόμενη                         |
| ΠΡΟΣΤΑΣΙΑ ΑΠΟ UV/IR           | DIN 16                                | DIN 16                                | DIN 16                                 | DIN 16                              |
| ΚΛΑΣΗ (Βάσει EN 379)          | 1/2/1/1                               | 1/2/3/3                               | 1/2/1/2                                | 1/1/1/1                             |
| ΤΡΟΦΟΔΟΣΙΑ                    | Ηλιακές κυψέλες και μόνιμες μπαταρίες | Ηλιακές κυψέλες και μόνιμες μπαταρίες | 2 Μπαταρίες CR2450 και ηλιακές κυψέλες | Μπαταρία CR2450 και ηλιακές κυψέλες |
| ΔΙΑΣΤΑΣΕΙΣ ΣΥΣΚΕΥΑΣΙΑΣ (mm)   | 305 x 235 x 230                       | 335 x 230 x 225                       | 305 x 240 x 235                        | 300 x 230 x 225                     |
| ΒΑΡΟΣ Κ/Μ (kg)                | 0,510 / 0,840                         | 0,450 / 0,870                         | 0,450 / 0,875                          | 0,500 / 0,875                       |
| ΤΙΜΗ                          | 44 €                                  | 63 €                                  | 77 €                                   | 94 €                                |

\* Χρόνος ενεργοποίησης σκίασης: Χρόνος μετάβασης από κατάσταση αναμονής σε κατάσταση λειτουργίας

\*\* Χρόνος απενεργοποίησης: Χρόνος για τη μετάβαση από κατάσταση λειτουργίας σε κατάσταση αναμονής

## Απλές Μάσκες Προστασίας



### ΜΑΣΚΕΣ

| ΚΩΔΙΚΟΣ | ΤΥΠΟΣ         | ΤΙΜΗ   |
|---------|---------------|--------|
| 45747   | ΧΕΙΡΟΣ 90x110 | 3,80 € |
| 45746   | ΚΑΣΚΑ 90x110  | 8,90 € |



### ΤΖΑΜΙΑ (ουσκ. 10 τεμ.)

| ΚΩΔΙΚΟΣ | ΤΥΠΟΣ                    | ΤΙΜΗ/ΤΕΜ |
|---------|--------------------------|----------|
| 45752   | ΤΖΑΜΙ ΜΑΥΡΟ 90x110 DIN10 | 1,00 €   |
| 45753   | ΤΖΑΜΙ ΔΙΑΦΑΝΕΣ 90x110    | 0,20 €   |

## ΠΟΝΤΑ ΧΕΙΡΟΣ - SPOTTER

Πιστόλι συγκόλλησης καρφιών, βιδών, ροδελών, πριτσινιών σε λαμαρίνες. Η συγκόλληση διαφόρων εξαρτημάτων και ο εξολκέας επιτρέπει το ίσιωμα των λαμαρινών και τη γρήγορη επισκευή σε δύσκολα σημεία των αμαξωμάτων.

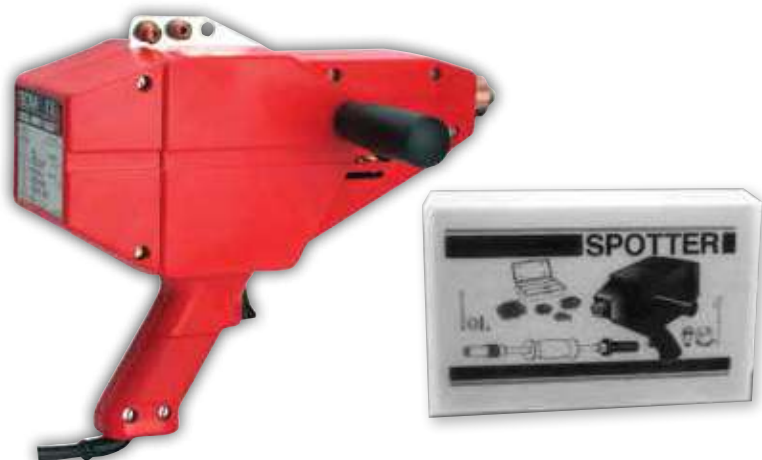





|                                     |                 |
|-------------------------------------|-----------------|
| <b>ΚΩΔΙΚΟΣ</b>                      | <b>45901</b>    |
| <b>ΤΑΣΗ (V/Hz)</b>                  | 230/50-60       |
| <b>ΙΣΧΥΣ 50% (KVA)</b>              | 0,8             |
| <b>ΙΣΧΥΣ ΣΥΓΚΟΛΛΗΣΗΣ max. (KVA)</b> | 5,2             |
| <b>ΡΕΥΜΑ ΣΥΓΚΟΛΛΗΣΗΣ max. (A)</b>   | 2500            |
| <b>ΑΣΦΑΛΕΙΑ ΠΙΝΑΚΑ (A)</b>          | 16              |
| <b>ΜΗΚΟΣ ΚΑΛΩΔΙΟΥ (m)</b>           | 3               |
| <b>ΔΙΑΣΤΑΣΕΙΣ ΣΥΣΚΕΥΑΣΙΑΣ (mm)</b>  | 510 x 345 x 120 |
| <b>ΒΑΡΟΣ Κ/Μ (kg)</b>               | 5 / 9,6         |
| <b>ΤΙΜΗ</b>                         | <b>481 €</b>    |

### ΠΡΟΑΙΡΕΤΙΚΟΣ ΕΞΟΠΛΙΣΜΟΣ

| ΚΩΔΙΚΟΣ | ΠΕΡΙΓΡΑΦΗ                                              | ΤΙΜΗ |
|---------|--------------------------------------------------------|------|
| 45978   | Ηλεκτρόδιο σώματος για συγκόλληση κυματοειδών συρμάτων | 17 € |
| 45979   | Ηλεκτρόδιο συγκόλλησης κυματοειδών συρμάτων            | 19 € |

### ΣΥΝΟΔΕΥΕΤΑΙ ΜΕ:

|                                                                                               |                                                                                                                                                      |                                                                                                                                  |                                                                                                                       |
|-----------------------------------------------------------------------------------------------|------------------------------------------------------------------------------------------------------------------------------------------------------|----------------------------------------------------------------------------------------------------------------------------------|-----------------------------------------------------------------------------------------------------------------------|
| <br>Εξολκέας | <br>Ηλεκτρόδια συγκόλλησης καρφιών, βιδών, πριτσινιών και ροδελών | <br>Ηλεκτρόδιο σώματος για συγκόλληση ροδελών | <br>Κασετίνα με διάφορα αναλώσιμα |
|-----------------------------------------------------------------------------------------------|------------------------------------------------------------------------------------------------------------------------------------------------------|----------------------------------------------------------------------------------------------------------------------------------|-----------------------------------------------------------------------------------------------------------------------|

## ΦΟΡΗΤΗ ΗΛΕΚΤΡΟΝΙΚΗ ΠΟΝΤΑ

Εύχρηστη πόντα φανοποιίας που διαθέτει ξεχωριστό πιστόλι φανοποιίας, προσφέροντας άνετη και ξεκούραστη χρήση. Με μικροεπεξεργαστή για εύκολες και γρήγορες ρυθμίσεις, με καμπύλη Synergic. Με δυνατότητα αποθήκευσης στη μνήμη 4 προγραμμάτων για τις πιο συχνές εργασίες. Χαμηλή κατανάλωση, απαιτείται 8Amp ασφάλεια βραδείας τήξης.



|                                     |                 |
|-------------------------------------|-----------------|
| <b>ΚΩΔΙΚΟΣ</b>                      | <b>45906</b>    |
| <b>ΤΑΣΗ (V/Hz)</b>                  | 1Ph~ 230/50-60  |
| <b>ΙΣΧΥΣ 50% (KVA)</b>              | 2,3             |
| <b>ΙΣΧΥΣ ΣΥΓΚΟΛΛΗΣΗΣ max. (KVA)</b> | 5,2             |
| <b>ΡΕΥΜΑ ΣΥΓΚΟΛΛΗΣΗΣ max. (A)</b>   | 2500            |
| <b>ΑΣΦΑΛΕΙΑ ΠΙΝΑΚΑ (A)</b>          | 8               |
| <b>ΜΗΚΟΣ ΚΑΛΩΔΙΟΥ (m)</b>           | 3               |
| <b>ΒΑΘΜΟΣ ΠΡΟΣΤΑΣΙΑΣ</b>            | IP 21           |
| <b>ΔΙΑΣΤΑΣΕΙΣ ΣΥΣΚΕΥΑΣΙΑΣ (mm)</b>  | 380 x 200 x 340 |
| <b>ΒΑΡΟΣ Κ/Μ (kg)</b>               | 18,3 / 21,8     |
| <b>ΤΙΜΗ</b>                         | <b>824 €</b>    |

### ΣΥΝΟΔΕΥΕΤΑΙ ΜΕ:

|                                                                                      |                                                                                       |                                                                                       |                                                                                       |
|--------------------------------------------------------------------------------------|---------------------------------------------------------------------------------------|---------------------------------------------------------------------------------------|---------------------------------------------------------------------------------------|
|  |  |  |  |
|  |  |  |  |

- Πιστόλι μονοπόντας
- Εξολκέας
- Ηλεκτρόδια
- Σώμα γείωσης και επιπλέον με τα εικονιζόμενα αναλώσιμα

## ΗΛΕΚΤΡΟΠΟΝΤΑ ΑΕΡΟΨΥΚΤΗ 8 ΚVA

Ηλεκτροπόντα αερόψυκτη 8 ΚVA πλήρης εξαρτημάτων με τροχήλατο φορείο, για τη συγκόλληση και ίσιωμα λαμαρινών στη φανοποιία. Ισχυρές κολλήσεις χωρίς παραμορφώσεις των επιφανειών. Ρύθμιση χρόνου συγκόλλησης από 1 έως 65 κύκλους. Σύστημα compensation που αρχίζει να υπολογίζει το χρόνο συγκόλλησης μόνο από τη στιγμή που ρεύμα διαπερνά τα μέταλλα, επιτυγχάνοντας ασφαλή αποτελέσματα.



|                                     |                  |
|-------------------------------------|------------------|
| <b>ΚΩΔΙΚΟΣ</b>                      | <b>45764</b>     |
| <b>ΤΑΣΗ (V/Hz)</b>                  | 3Ph~ 400/50      |
| <b>ΙΣΧΥΣ 50% (KVA)</b>              | 8                |
| <b>ΙΣΧΥΣ ΣΥΓΚΟΛΛΗΣΗΣ max. (KVA)</b> | 35               |
| <b>ΡΕΥΜΑ ΣΥΓΚΟΛΛΗΣΗΣ max. (A)</b>   | 6400             |
| <b>ΑΣΦΑΛΕΙΑ ΠΙΝΑΚΑ (A)</b>          | 25               |
| <b>ΜΗΚΟΣ ΚΑΛΩΔΙΩΝ ΔΑΓΚΑΝΑΣ (mm)</b> | 1800             |
| <b>ΚΛΑΣΗ ΜΟΝΩΣΕΩΣ</b>               | F                |
| <b>ΒΑΘΜΟΣ ΠΡΟΣΤΑΣΙΑΣ</b>            | IP 21            |
| <b>ΔΙΑΣΤΑΣΕΙΣ ΣΥΣΚΕΥΑΣΙΑΣ (mm)</b>  | 1260 x 680 x 600 |
| <b>ΒΑΡΟΣ Κ/Μ (kg)</b>               | 70 / 86          |
| <b>ΤΙΜΗ</b>                         | <b>3.100 €</b>   |

### ΠΡΟΑΙΡΕΤΙΚΟΣ ΕΞΟΠΛΙΣΜΟΣ

**ΣΕΤ ΑΕΡΟΨΥΚΤΩΝ ΤΣΙΜΠΙΔΩΝ**

| ΚΩΔΙΚΟΣ | ΤΙΜΗ  |
|---------|-------|
| 45665   | 407 € |

### ΣΥΝΟΔΕΥΕΤΑΙ ΜΕ:

|  |                                                                      |  |                               |  |                              |  |              |
|--|----------------------------------------------------------------------|--|-------------------------------|--|------------------------------|--|--------------|
|  | Πιστόλι τσιμπιδών χειρός αερόψυκτο με ζεύγος τσιμπιδών μήκους 107 mm |  | Κασετίνα με διάφορα αναλώσιμα |  | Πιστόλι μονοπόντας & εξολκέα |  | Σώμα γείωσης |
|--|----------------------------------------------------------------------|--|-------------------------------|--|------------------------------|--|--------------|

### ΔΑΓΚΑΝΕΣ ΓΙΑ ΑΕΡΟΨΥΚΤΕΣ ΤΣΙΜΠΙΔΕΣ Ø 18mm \*

|                                                                            |                                                    |                          |                          |                                                   |                                                    |                         |
|----------------------------------------------------------------------------|----------------------------------------------------|--------------------------|--------------------------|---------------------------------------------------|----------------------------------------------------|-------------------------|
|                                                                            |                                                    |                          |                          |                                                   |                                                    |                         |
| ΚΩΔ.: 45918 ΤΙΜΗ: 62 €<br>ΚΩΔ.: 45919 ΤΙΜΗ: 72 €<br>ΚΩΔ.: 45920 ΤΙΜΗ: 90 € | ΚΩΔ.: 45921 ΤΙΜΗ: 106 €<br>ΚΩΔ.: 45922 ΤΙΜΗ: 168 € | ΚΩΔ.: 45929 ΤΙΜΗ: 107 €  | ΚΩΔ.: 45930 ΤΙΜΗ: 125 €  | ΚΩΔ.: 45911 ΤΙΜΗ: 84 €<br>ΚΩΔ.: 45913 ΤΙΜΗ: 120 € | ΚΩΔ.: 45914 ΤΙΜΗ: 153 €<br>ΚΩΔ.: 45915 ΤΙΜΗ: 195 € | ΚΩΔ.: 45933 ΤΙΜΗ: 113 € |
|                                                                            |                                                    |                          |                          |                                                   |                                                    |                         |
| ΚΩΔ.: 45932 ΤΙΜΗ: 90 €                                                     | ΚΩΔ.: 45940 ΤΙΜΗ: 2,00 €                           | ΚΩΔ.: 45941 ΤΙΜΗ: 2,15 € | ΚΩΔ.: 45942 ΤΙΜΗ: 2,00 € | ΚΩΔ.: 45943 ΤΙΜΗ: 3,85 €                          |                                                    |                         |

ΟΞΥΓΟΝΟΥ  
ΜΕ ΣΠΕΙΡΩΜΑ  
G 3/8 RH



| ΚΩΔΙΚΟΣ | ΤΙΜΗ |
|---------|------|
| 44812   | 80 € |

ΑΣΕΤΥΛΙΝΗΣ ΜΕ  
ΠΕΤΑΛΟΥΔΑ ΣΥΝΟΔΕΥΕΤΑΙ  
ΜΕ ΡΑΚΟΡ  
G 3/8 LH



| ΚΩΔΙΚΟΣ | ΤΙΜΗ |
|---------|------|
| 44814   | 90 € |

ΠΡΟΠΑΝΙΟΥ  
ΜΕ ΣΠΕΙΡΩΜΑ  
G 3/8 LH

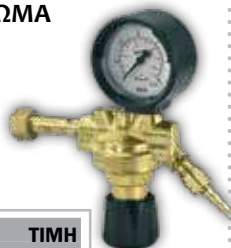

| ΚΩΔΙΚΟΣ | ΤΙΜΗ |
|---------|------|
| 44816   | 67 € |

ΑΖΩΤΟΥ  
ΜΕ ΣΠΕΙΡΩΜΑ  
G 1/4



| ΚΩΔΙΚΟΣ | ΤΙΜΗ |
|---------|------|
| 44818   | 79 € |

ARGON / CO<sub>2</sub>  
ΜΕΓΑΛΟΣ  
ΜΕ ΣΠΕΙΡΩΜΑ  
G 1/4 RH



| ΚΩΔΙΚΟΣ | ΤΙΜΗ |
|---------|------|
| 44820   | 72 € |

ARGON / CO<sub>2</sub>  
ΜΕ ΡΟΟΜΕΤΡΟ  
ΜΕ ΣΠΕΙΡΩΜΑ  
G 1/4 RH



| ΚΩΔΙΚΟΣ | ΤΙΜΗ  |
|---------|-------|
| 44826   | 106 € |

ARGON / CO<sub>2</sub>  
ΜΙΚΡΟΣ ΜΕ  
ΕΝΣΩΜΑΤΩΜΕΝΟ  
ΡΑΚΟΡ



| ΚΩΔΙΚΟΣ | ΤΙΜΗ |
|---------|------|
| 44822   | 46 € |



ARGON / CO<sub>2</sub>  
ΜΙΚΡΟΣ ΜΕ  
ΕΝΣΩΜΑΤΩΜΕΝΟ  
ΡΑΚΟΡ

| ΚΩΔΙΚΟΣ | ΤΙΜΗ |
|---------|------|
| 44824   | 33 € |

ΒΑΛΒΙΔΑ ΑΣΦΑΛΕΙΑΣ ΜΕΙΩΤΗΡΑ  
ΟΞΥΓΟΝΟΥ ΜΕ ΣΠΕΙΡΩΜΑ G 3/8 RH



| ΚΩΔΙΚΟΣ | ΤΙΜΗ |
|---------|------|
| 44850   | 44 € |

ΒΑΛΒΙΔΑ ΑΣΦΑΛΕΙΑΣ ΜΕΙΩΤΗΡΑ  
ΑΣΕΤΥΛΙΝΗΣ ΜΕ ΣΠΕΙΡΩΜΑ G 3/8 LH



| ΚΩΔΙΚΟΣ | ΤΙΜΗ |
|---------|------|
| 44851   | 44 € |

# Ρυθμιστές Αερίων



ΟΞΥΓΟΝΟΥ  
ΣΥΝΟΔΕΥΕΤΑΙ  
ΜΕ ΡΑΚΟΡ  
G 3/8 RH

| ΚΩΔΙΚΟΣ | ΤΙΜΗ |
|---------|------|
| 47344   | 62 € |



ΑΣΕΤΥΛΙΝΗΣ  
ΜΕ ΠΕΤΑΛΟΥΔΑ  
ΣΥΝΟΔΕΥΕΤΑΙ  
ΜΕ ΡΑΚΟΡ  
G 3/8 LH

| ΚΩΔΙΚΟΣ | ΤΙΜΗ |
|---------|------|
| 47326   | 62 € |



ΠΡΟΠΑΝΙΟΥ  
ΣΥΝΟΔΕΥΕΤΑΙ  
ΜΕ ΡΑΚΟΡ  
G 3/8 LH

| ΚΩΔΙΚΟΣ | ΤΙΜΗ |
|---------|------|
| 47327   | 62 € |



ΟΞΥΓΟΝΟΥ  
(UNITOR)  
ΣΥΝΟΔΕΥΕΤΑΙ  
ΜΕ ΡΑΚΟΡ  
G 3/8 RH

| ΚΩΔΙΚΟΣ | ΤΙΜΗ |
|---------|------|
| 47362   | 62 € |



ΑΣΕΤΥΛΙΝΗΣ  
(UNITOR)  
ΣΥΝΟΔΕΥΕΤΑΙ  
ΜΕ ΡΑΚΟΡ  
G 3/8 LH

| ΚΩΔΙΚΟΣ | ΤΙΜΗ |
|---------|------|
| 47345   | 62 € |



ARGON  
ΣΥΝΟΔΕΥΕΤΑΙ  
ΜΕ ΡΑΚΟΡ  
G 1/4

| ΚΩΔΙΚΟΣ | ΤΙΜΗ |
|---------|------|
| 47328   | 62 € |



**HM-29** Κοπή μέχρι 150 mm  
Συγκόλληση μέχρι 6 mm



**HCW-23S** Κοπή μέχρι 150 mm  
Συγκόλληση μέχρι 9 mm



**HCW-35P** Κοπή μέχρι 150 mm  
Συγκόλληση μέχρι 12,7 mm



| ΚΩΔΙΚΟΣ               | 47308                                                                                                                                                     | 47312                                                                                                                                                                                           | 47313                                                                                                                                                                                           |
|-----------------------|-----------------------------------------------------------------------------------------------------------------------------------------------------------|-------------------------------------------------------------------------------------------------------------------------------------------------------------------------------------------------|-------------------------------------------------------------------------------------------------------------------------------------------------------------------------------------------------|
| ΛΑΒΗ                  | HC 63-2                                                                                                                                                   | HC 63-2                                                                                                                                                                                         | 43-2                                                                                                                                                                                            |
| ΕΞΑΡΤΗΜΑ ΣΥΓΚΟΛΛΗΣΗΣ  | HC 73-2                                                                                                                                                   | HC 73-2                                                                                                                                                                                         | 49-2                                                                                                                                                                                            |
| ΜΙΚΤΗΣ                | E-43                                                                                                                                                      | E-43                                                                                                                                                                                            | E-43                                                                                                                                                                                            |
| ΡΥΘΜΙΣΤΗΣ ΟΞΥΓΟΝΟΥ    | OR-25                                                                                                                                                     | OR-25                                                                                                                                                                                           | OR-450                                                                                                                                                                                          |
| ΡΥΘΜΙΣΤΗΣ ΑΣΕΤΥΛΙΝΗΣ  | AR-25                                                                                                                                                     | AR-25                                                                                                                                                                                           | AR-450                                                                                                                                                                                          |
| ΜΠΕΚ ΣΥΓΚΟΛΛΗΣΗΣ      | HCW-W (5)                                                                                                                                                 | HCW-W (1, 3, 5)                                                                                                                                                                                 | HCW-W (3, 5, 7)                                                                                                                                                                                 |
| ΜΠΕΚ ΚΟΠΗΣ            | HCW-C (6290-1)                                                                                                                                            | HCW-C (6290-1)                                                                                                                                                                                  | HCW-C (6290-1)                                                                                                                                                                                  |
| ΔΙΑΣΤΑΣΕΙΣ ΣΥΣΚ. (mm) | 210 x 220 x 470                                                                                                                                           | 340 x 435 x 110                                                                                                                                                                                 | 360 x 440 x 110                                                                                                                                                                                 |
| ΒΑΡΟΣ Κ/Μ (kg)        | 6,9 / 7,1                                                                                                                                                 | 7,5 / 8,1                                                                                                                                                                                       | 7,4 / 8                                                                                                                                                                                         |
| ΤΙΜΗ                  | <b>278 €</b>                                                                                                                                              | <b>319 €</b>                                                                                                                                                                                    | <b>330 €</b>                                                                                                                                                                                    |
| ΠΕΡΙΛΑΜΒΑΝΟΥΝ:        | <ul style="list-style-type: none"> <li>• ΣΩΛΗΝΑ ΟΞΥΓΟΝΟΥ - ΑΣΕΤΥΛΙΝΗΣ (ΔΙΠΛΟΣ) G 3/8 4m</li> <li>• ΠΡΟΣΤΑΤΕΥΤΙΚΑ ΓΥΑΛΙΑ</li> <li>• ΣΠΙΝΘΗΡΙΣΤΗ</li> </ul> | <ul style="list-style-type: none"> <li>• ΣΩΛΗΝΑ ΟΞΥΓΟΝΟΥ - ΑΣΕΤΥΛΙΝΗΣ (ΔΙΠΛΟΣ) G 3/8 4,6m</li> <li>• ΠΡΟΣΤΑΤΕΥΤΙΚΑ ΓΥΑΛΙΑ</li> <li>• ΣΠΙΝΘΗΡΙΣΤΗ</li> <li>• ΕΞΑΡΤΗΜΑ ΚΑΘΑΡΙΣΜΟΥ ΜΠΕΚ</li> </ul> | <ul style="list-style-type: none"> <li>• ΣΩΛΗΝΑ ΟΞΥΓΟΝΟΥ - ΑΣΕΤΥΛΙΝΗΣ (ΔΙΠΛΟΣ) G 3/8 4,6m</li> <li>• ΠΡΟΣΤΑΤΕΥΤΙΚΑ ΓΥΑΛΙΑ</li> <li>• ΣΠΙΝΘΗΡΙΣΤΗ</li> <li>• ΕΞΑΡΤΗΜΑ ΚΑΘΑΡΙΣΜΟΥ ΜΠΕΚ</li> </ul> |

## Βαλβίδες Ασφαλείας

**ΒΑΛΒΙΔΑ ΑΣΦΑΛΕΙΑΣ Η 188 ΓΙΑ ΚΟΦΤΗ - ΛΑΒΗ**



| ΚΩΔΙΚΟΣ                  | ΤΙΜΗ |
|--------------------------|------|
| 47410 Οξυγόνου G 9/16 RH | 31 € |
| 47411 Αερίου* G 9/16 LH  | 31 € |

\*Προπανίου/Ασετυλίνης

**ΒΑΛΒΙΔΑ ΑΝΤΕΠΙΣΤΡΟΦΗΣ 88-3 ΓΙΑ ΚΟΦΤΗ - ΛΑΒΗ**



| ΚΩΔΙΚΟΣ                  | ΤΙΜΗ  |
|--------------------------|-------|
| 47336 Οξυγόνου G 9/16 RH | 7,7 € |
| 47337 Αερίου* G 9/16 LH  | 7,7 € |

\*Προπανίου/Ασετυλίνης

**ΒΑΛΒΙΔΑ ΑΣΦΑΛΕΙΑΣ Η 288 ΓΙΑ ΡΥΘΜΙΣΤΗ**



| ΚΩΔΙΚΟΣ                 | ΤΙΜΗ |
|-------------------------|------|
| 47412 Οξυγόνου G 3/8 RH | 31 € |
| 47413 Αερίου* G 3/8 LH  | 31 € |

\*Προπανίου/Ασετυλίνης

**ΒΑΛΒΙΔΑ ΑΣΦΑΛΕΙΑΣ Β 288 ΓΙΑ ΡΥΘΜΙΣΤΗ ΜΕ ΑΙΣΘΗΤΗΡΑ ΘΕΡΜΟΚΡΑΣΙΑΣ**



| ΚΩΔΙΚΟΣ                 | ΤΙΜΗ |
|-------------------------|------|
| 47356 Οξυγόνου G 3/8 RH | 44 € |
| 47357 Αερίου* G 3/8 LH  | 44 € |

\*Προπανίου/Ασετυλίνης

### ΡΑΚΟΡ

Δεξιόστροφο 9/16"

| ΚΩΔΙΚΟΣ | ΤΙΜΗ   |
|---------|--------|
| 47396   | 2,75 € |



Αριστερόστροφο 9/16"

| ΚΩΔΙΚΟΣ | ΤΙΜΗ   |
|---------|--------|
| 47397   | 2,75 € |



### ΣΥΝΔΕΣΜΟΣ

Σύνδεσμος σωλήνα Ø 8mm

| ΚΩΔΙΚΟΣ | ΤΙΜΗ   |
|---------|--------|
| 47398   | 2,75 € |



**ΕΞΑΡΤΗΜΑ ΚΑΘΑΡΙΣΜΟΥ ΜΠΕΚ**

Σετ βελόνες καθαρισμού μπεκ διαφόρων διαμέτρων C-9

| ΚΩΔΙΚΟΣ | ΤΙΜΗ   |
|---------|--------|
| 47399   | 4,40 € |



### ΟΔΗΓΟΙ ΚΥΚΛΙΚΩΝ ΚΟΠΩΝ

Οδηγός κυκλικών κοπών R-69-3B για κοπές 90°, κατάλληλος για μπεκ τύπου 6290

| ΚΩΔΙΚΟΣ | ΤΙΜΗ    |
|---------|---------|
| 47338   | 39,60 € |



Οδηγός κυκλικών κοπών 1-69-6 για κοπές 90° και 45°, κατάλληλος για μπεκ τύπου 6290

| ΚΩΔΙΚΟΣ | ΤΙΜΗ    |
|---------|---------|
| 47339   | 28,60 € |



## ΣΑΛΜΟΙ ΣΥΓΚΟΛΛΗΣΗΣ ΜΕΤΑΛΛΩΝ (ΟΞΥΓΟΝΟΥ - ΑΣΕΤΥΛΙΝΗΣ)

### SM 502 MINI

Κατάλληλος για συγκόλληση μέχρι 2 mm (συνοδεύεται με 5 μπεκ και διπλό σωλήνα G 3/8 1,5 m)



| ΚΩΔΙΚΟΣ | ΠΕΡΙΓΡΑΦΗ | ΤΙΜΗ  |
|---------|-----------|-------|
| 47366   | SM 502    | 152 € |

### AW 501 "S" TYPE

Κατάλληλος για συγκόλληση μέχρι 3 mm (συνοδεύεται με 5 μπεκ: κωδ. 47401-405)



Μπεκ Συγκόλλησης

| ΚΩΔΙΚΟΣ | ΤΙΜΗ |
|---------|------|
| 47302   | 57 € |

| ΚΩΔΙΚΟΣ | ΤΥΠΟΣ | ΤΙΜΗ   | ΚΩΔΙΚΟΣ | ΤΥΠΟΣ | ΤΙΜΗ   |
|---------|-------|--------|---------|-------|--------|
| 47401   | AWA01 | 3,20 € | 47405   | AWA05 | 3,20 € |
| 47402   | AWA02 | 3,20 € | 47406   | AWA37 | 3,20 € |
| 47403   | AWA03 | 3,20 € | 47407   | AWA38 | 3,20 € |
| 47404   | AWA04 | 3,20 € | 47408   | AWA39 | 3,20 € |



Λαβή 50-10

| ΚΩΔΙΚΟΣ | ΤΙΜΗ |
|---------|------|
| 47305   | 81 € |

Μίκτης Αερίου

| ΚΩΔΙΚΟΣ | ΤΙΜΗ    |
|---------|---------|
| 47318   | 15,40 € |

Σωλήνας Σύνδεσης Μπεκ

| ΚΩΔΙΚΟΣ | ΤΙΜΗ   |
|---------|--------|
| 47320   | 9,35 € |

Μπεκ Συγκόλλησης

| ΚΩΔΙΚΟΣ | ΤΥΠΟΙ  | ΠΑΧΟΣ      | ΤΙΜΗ   |
|---------|--------|------------|--------|
| 47375   | 1390-1 | 0.5-1.0 mm | 3,20 € |
| 47376   | 1390-3 | 1.0-2.0 mm | 3,20 € |
| 47377   | 1390-5 | 2.0-4.0 mm | 3,20 € |
| 47378   | 1390-6 | 4.0-6.0 mm | 3,20 € |



Λαβή 43-2

| ΚΩΔΙΚΟΣ | ΤΙΜΗ |
|---------|------|
| 47306   | 62 € |

Μίκτης Αερίου

| ΚΩΔΙΚΟΣ | ΤΙΜΗ    |
|---------|---------|
| 47314   | 17,60 € |

Σωλήνας Σύνδεσης Μπεκ

| ΚΩΔΙΚΟΣ | ΤΙΜΗ   |
|---------|--------|
| 47321   | 9,35 € |

Μπεκ Συγκόλλησης

| ΚΩΔΙΚΟΣ | ΤΥΠΟΙ   | ΠΑΧΟΣ      | ΤΙΜΗ   |
|---------|---------|------------|--------|
| 47375   | 1390-1  | 0.5-1.0 mm | 3,20 € |
| 47376   | 1390-3  | 1.0-2.0 mm | 3,20 € |
| 47377   | 1390-5  | 2.0-4.0 mm | 3,20 € |
| 47378   | 1390-6  | 4.0-6.0 mm | 3,20 € |
| 47379   | 1390-8  | 6.0-9.0 mm | 3,20 € |
| 47380   | 1390-10 | 14-20 mm   | 3,20 € |



Λαβή 43-2

| ΚΩΔΙΚΟΣ | ΤΙΜΗ |
|---------|------|
| 47306   | 62 € |

Μίκτης Αερίου

| ΚΩΔΙΚΟΣ | ΤΙΜΗ    |
|---------|---------|
| 47314   | 17,60 € |

Μπεκ Συγκόλλησης

| ΚΩΔΙΚΟΣ | ΤΥΠΟΙ      | ΠΑΧΟΣ      | ΤΙΜΗ   |
|---------|------------|------------|--------|
| 47367   | 23-A-90/1  | 0.5-1.0 mm | 7,20 € |
| 47368   | 23-A-90/3  | 1.0-2.0 mm | 7,20 € |
| 47369   | 23-A-90/5  | 2.0-4.0 mm | 7,20 € |
| 47370   | 23-A-90/6  | 4.0-6.0 mm | 7,60 € |
| 47371   | 23-A-90/8  | 6.0-9.0 mm | 7,70 € |
| 47372   | 23-A-90/10 | 14-20 mm   | 6,00 € |

## ΣΑΛΜΟΙ ΣΥΓΚΟΛΛΗΣΗΣ ΜΕΤΑΛΛΩΝ (ΟΞΥΓΟΝΟΥ - ΠΡΟΠΑΝΙΟΥ)



Λαβή 50-10

| ΚΩΔΙΚΟΣ | ΤΙΜΗ |
|---------|------|
| 47305   | 81 € |

Μίκτης Αερίου

| ΚΩΔΙΚΟΣ | ΤΙΜΗ    |
|---------|---------|
| 47319   | 15,40 € |

Σωλήνας Σύνδεσης Μπεκ

| ΚΩΔΙΚΟΣ | ΤΙΜΗ   |
|---------|--------|
| 47320   | 9,35 € |

Μπεκ Συγκόλλησης

| ΚΩΔΙΚΟΣ | ΤΥΠΟΙ    | ΠΑΧΟΣ      | ΤΙΜΗ   |
|---------|----------|------------|--------|
| 47382   | 1390-2N  | 0.5-1.0 mm | 3,20 € |
| 47383   | 1390-3N  | 1.0-2.0 mm | 3,20 € |
| 47384   | 1390-5N  | 2.0-4.0 mm | 3,20 € |
| 47385   | 1390-6N  | 4.0-6.0 mm | 3,20 € |
| 47386   | 1390-8N  | 6.0-9.0 mm | 3,20 € |
| 47387   | 1390-10N | 14-20 mm   | 3,20 € |



Λαβή 43-2

| ΚΩΔΙΚΟΣ | ΤΙΜΗ |
|---------|------|
| 47306   | 62 € |

Μίκτης Αερίου

| ΚΩΔΙΚΟΣ | ΤΙΜΗ    |
|---------|---------|
| 47314   | 17,60 € |

Σωλήνας Σύνδεσης Μπεκ

| ΚΩΔΙΚΟΣ | ΤΙΜΗ   |
|---------|--------|
| 47321   | 9,35 € |

Μπεκ Συγκόλλησης

| ΚΩΔΙΚΟΣ | ΤΥΠΟΙ    | ΠΑΧΟΣ      | ΤΙΜΗ   |
|---------|----------|------------|--------|
| 47382   | 1390-2N  | 0.5-1.0 mm | 3,20 € |
| 47383   | 1390-3N  | 1.0-2.0 mm | 3,20 € |
| 47384   | 1390-5N  | 2.0-4.0 mm | 3,20 € |
| 47385   | 1390-6N  | 4.0-6.0 mm | 3,20 € |
| 47386   | 1390-8N  | 6.0-9.0 mm | 3,20 € |
| 47387   | 1390-10N | 14-20 mm   | 3,20 € |

• Χυτοπρεσαριστή κεφαλή • Τριγωνικός σχεδιασμός σωλήνα • Κολητές ενώσεις • Με flash guard βαλβίδα ασφαλείας • Γωνία κεφαλής 90°

## ΟΞΥΓΟΝΟΥ - ΑΣΕΤΥΛΙΝΗΣ

142



Για κοπή μέχρι 200 mm

62-3



Για κοπή μέχρι 300 mm

| ΚΩΔΙΚΟΣ | ΤΥΠΟΣ | ΜΗΚΟΣ | ΒΑΡΟΣ | ΤΙΜΗ  |
|---------|-------|-------|-------|-------|
| 47303   | 142   | 45 cm | 1 kg  | 102 € |

| ΚΩΔΙΚΟΣ | ΤΥΠΟΣ | ΜΗΚΟΣ | ΒΑΡΟΣ | ΤΙΜΗ  |
|---------|-------|-------|-------|-------|
| 47304   | 62-3  | 45 cm | 1 kg  | 101 € |

HC 73-2

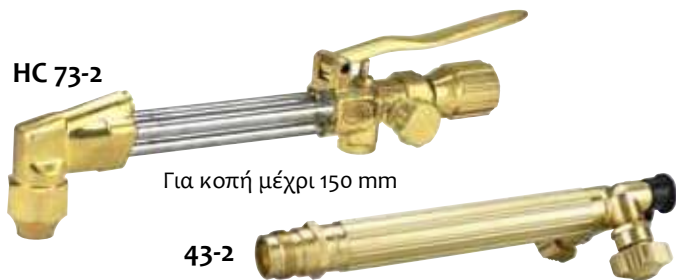

Για κοπή μέχρι 150 mm

43-2

36-2



Για κοπή μέχρι 75 mm

19-6

| ΚΩΔΙΚΟΣ | ΤΥΠΟΣ   | ΜΗΚΟΣ | ΒΑΡΟΣ  | ΤΙΜΗ |
|---------|---------|-------|--------|------|
| 47309   | HC 73-2 | 25 cm | 700 gr | 76 € |
| 47306   | 43-2    | 21 cm | 550 gr | 62 € |

| ΚΩΔΙΚΟΣ | ΤΥΠΟΣ | ΜΗΚΟΣ   | ΒΑΡΟΣ  | ΤΙΜΗ |
|---------|-------|---------|--------|------|
| 47311   | 36-2  | 17,5 cm | 300 gr | 66 € |
| 47307   | 19-6  | 25 cm   | 700 gr | 47 € |

## ΟΞΥΓΟΝΟΥ - ΠΡΟΠΑΝΙΟΥ

142F



Για κοπή μέχρι 200 mm

HC 73-2F



Για κοπή μέχρι 150 mm

43-2

| ΚΩΔΙΚΟΣ | ΤΥΠΟΣ | ΜΗΚΟΣ | ΒΑΡΟΣ | ΤΙΜΗ  |
|---------|-------|-------|-------|-------|
| 47317   | 142F  | 45 cm | 1 kg  | 105 € |

| ΚΩΔΙΚΟΣ | ΤΥΠΟΣ    | ΜΗΚΟΣ | ΒΑΡΟΣ  | ΤΙΜΗ |
|---------|----------|-------|--------|------|
| 47310   | HC 73-2F | 25 cm | 700 gr | 76 € |
| 47306   | 43-2     | 21 cm | 550 gr | 62 € |

## ΜΠΕΚ ΚΟΠΗΣ

### ΟΞΥΓΟΝΟΥ - ΑΣΕΤΥΛΙΝΗΣ

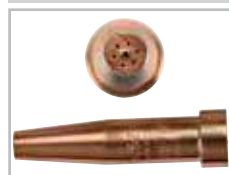

| ΚΩΔΙΚΟΣ | ΤΥΠΟΣ  | ΚΟΠΗ     | ΤΙΜΗ    |
|---------|--------|----------|---------|
| 47340   | 6290-0 | 10-15mm  | 10,50 € |
| 47341   | 6290-1 | 15-25mm  | 10,50 € |
| 47342   | 6290-2 | 25-50mm  | 10,50 € |
| 47343   | 6290-3 | 50-100mm | 10,50 € |



| ΚΩΔΙΚΟΣ | ΤΥΠΟΣ    | ΚΟΠΗ      | ΤΙΜΗ   |
|---------|----------|-----------|--------|
| 47346   | 6290-0AC | 10-15mm   | 8,80 € |
| 47347   | 6290-1AC | 15-25mm   | 8,80 € |
| 47348   | 6290-2AC | 25-50mm   | 8,80 € |
| 47349   | 6290-3AC | 50-100mm  | 8,80 € |
| 47350   | 6290-4AC | 100-175mm | 8,80 € |

### ΟΞΥΓΟΝΟΥ - ΠΡΟΠΑΝΙΟΥ



| ΚΩΔΙΚΟΣ | ΤΥΠΟΣ    | ΚΟΠΗ    | ΤΙΜΗ   |
|---------|----------|---------|--------|
| 47352   | 6290-N×0 | 10-15mm | 8,80 € |
| 47353   | 6290-NX1 | 15-25mm | 8,80 € |
| 47354   | 6290-NX2 | 25-50mm | 8,80 € |
| 47355   | 6290-NX3 | 50-75mm | 8,80 € |



| ΚΩΔΙΚΟΣ | ΤΥΠΟΣ    | ΚΟΠΗ    | ΤΙΜΗ |
|---------|----------|---------|------|
| 47363   | 3690-00P | 1-6mm   | 11 € |
| 47364   | 3690-0P  | 6-13mm  | 11 € |
| 47365   | 3690-1P  | 13-25mm | 11 € |

## ΤΣΙΜΠΙΔΕΣ



| ΚΩΔΙΚΟΣ | ΤΥΠΟΣ    |                   | Χ60% | Χ35% |        |       | gr  | ΤΙΜΗ   |
|---------|----------|-------------------|------|------|--------|-------|-----|--------|
| 45730   | PR1-260A | 33mm <sup>2</sup> | 200A | 260A | ∅ 3,25 | 200mm | 330 | 7,70 € |
| 45731   | PR2-350A | 50mm <sup>2</sup> | 250A | 350A | ∅ 5    | 245mm | 390 | 9,35 € |
| 45732   | PR3-520A | 95mm <sup>2</sup> | 400A | 520A | ∅ 8    | 275mm | 480 | 11 €   |

## ΣΩΜΑΤΑ ΓΕΙΩΣΗΣ



| ΚΩΔΙΚΟΣ | ΤΥΠΟΣ   | ΤΙΜΗ   |
|---------|---------|--------|
| 46089   | HL-300A | 4,40 € |
| 46090   | HL-400A | 7,70 € |
| 46091   | HL-500A | 8,80 € |



| ΚΩΔΙΚΟΣ | ΤΥΠΟΣ   |                   | Χ60% | Χ35% |      |       | gr  | ΤΙΜΗ   |
|---------|---------|-------------------|------|------|------|-------|-----|--------|
| 45736   | BD-300A | 35mm <sup>2</sup> | 300A | 400A | 45mm | 150mm | 200 | 6,00 € |
| 45737   | BD-400A | 50mm <sup>2</sup> | 400A | 500A | 70mm | 165mm | 255 | 7,70 € |
| 45738   | BD-500A | 95mm <sup>2</sup> | 500A | 600A | 90mm | 205mm | 450 | 11 €   |

## ΣΕΤ ΤΣΙΜΠΙΔΩΝ



| ΚΩΔΙΚΟΣ | mm <sup>2</sup> / βύσμα | ΤΙΜΗ |
|---------|-------------------------|------|
| 660040  | 16/25 - 3m              | 44 € |
| 660012  | 16/50 - 3m              | 42 € |
| 660044  | 25/25 - 3m              | 46 € |
| 660013  | 25/50 - 3m              | 55 € |
| 660041  | 35/50 - 3m              | 84 € |
| 660014  | 50/50 - 3m              | 83 € |

## ΣΕΤ ΣΩΜΑ ΓΕΙΩΣΗΣ



| ΚΩΔΙΚΟΣ | mm <sup>2</sup> / βύσμα | ΤΙΜΗ  |
|---------|-------------------------|-------|
| 660034  | 16/25 - 3m              | 36 €  |
| 660035  | 16/50 - 3m              | 41 €  |
| 660045  | 25/25 - 3m              | 45 €  |
| 660036  | 25/50 - 3m              | 56 €  |
| 660037  | 35/50 - 3m              | 74 €  |
| 660038  | 50/50 - 3m              | 99 €  |
| 660039  | 70/95 - 3m              | 176 € |

## ΚΑΛΩΔΙΑ ΙΤΑΛΙΑΣ



| ΚΩΔΙΚΟΣ | ΤΥΠΟΣ                 |
|---------|-----------------------|
| 45723   | SPX 16mm <sup>2</sup> |
| 45720   | SPX 25mm <sup>2</sup> |
| 45721   | SPX 35mm <sup>2</sup> |
| 45722   | SPX 50mm <sup>2</sup> |

ΣΗΜΕΙΩΣΗ: Για τιμές επικοινωνήστε μαζί μας

## ΝΤΙΖΕΣ ΤΣΙΜΠΙΔΑΣ MIG



| ΚΩΔΙΚΟΣ | ΤΥΠΟΣ                 | ΤΙΜΗ   |
|---------|-----------------------|--------|
| 44344   | Επιχαλκωμένου Inox 4m | 8,25 € |
| 660010  | Αλουμινίου 5.5m       | 20 €   |

## SPOOL GUN



- Κουλούρα ∅ 100 mm
- ∅ 0,8 mm για σύρμα αλουμινίου & inox
- ∅ 0,6 - 0,8 mm για επιχαλκωμένο σύρμα
- Μήκος καλωδίου: 8m

|         |       |
|---------|-------|
| ΚΩΔΙΚΟΣ | 65696 |
| ΤΙΜΗ    | 308 € |

## ΠΟΔΟΠΕΝΤΑΛ



(για κωδ. 657005)

|         |        |
|---------|--------|
| ΚΩΔΙΚΟΣ | 660047 |
| ΤΙΜΗ    | 72 €   |

Μήκος καλωδίου: 3m



(για κωδ. 65645)

|         |       |
|---------|-------|
| ΚΩΔΙΚΟΣ | 65688 |
| ΤΙΜΗ    | 88 €  |

Μήκος καλωδίου: 4,5m

## ΠΡΙΖΕΣ ΤΣΙΜΠΙΔΩΝ INVERTER



| ΚΩΔΙΚΟΣ | ΤΥΠΟΣ  | ΤΙΜΗ/ΤΕΜ |
|---------|--------|----------|
| 45678   | KIT 25 | 5,50 €   |
| 45664   | KIT 50 | 11 €     |

## ΤΑΧΥΣΥΝΔΕΣΜΟΙ ΚΑΛΩΔΙΩΝ

### ΑΡΣΕΝΙΚΟΙ



| ΚΩΔΙΚΟΣ | ΤΥΠΟΣ | ΤΙΜΗ/ΤΕΜ |
|---------|-------|----------|
| 660032  | 10-25 | 4,20 €   |
| 660033  | 35-50 | 8,60 €   |

### ΘΗΛΥΚΟΙ



| ΚΩΔΙΚΟΣ | ΤΥΠΟΣ   | ΤΙΜΗ/ΤΕΜ |
|---------|---------|----------|
| 46092   | 10 - 25 | 4,40 €   |
| 46093   | 35 - 70 | 9,35 €   |

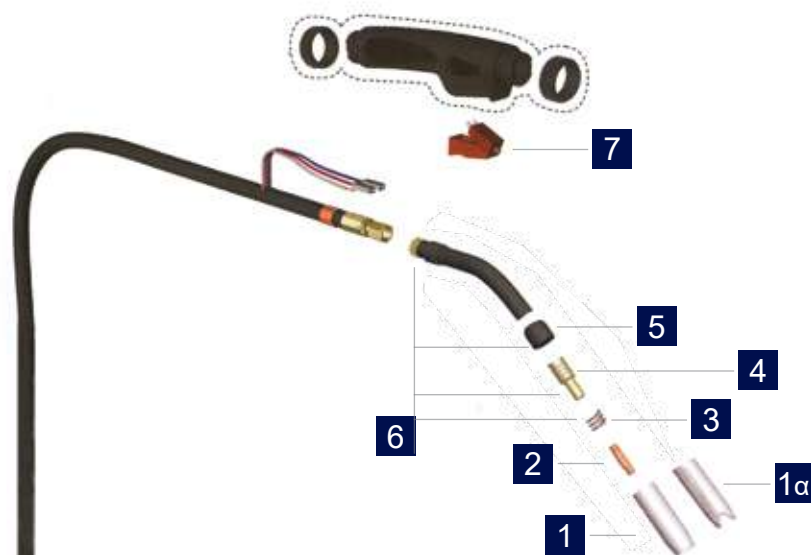

ΤΣΙΜΠΙΔΕΣ PLUS 14

| ΚΩΔΙΚΟΣ | ΜΗΚΟΣ | DUTY CYCLE 60%                     | Ø ΣΥΡΜ.   | ΒΑΡΟΣ (τσιμπ. στο χέρι) | ΒΑΡΟΣ (ΣΥΣΚ.) | ΤΙΜΗ  |
|---------|-------|------------------------------------|-----------|-------------------------|---------------|-------|
| 44305   | 3 m   | 160 A CO <sub>2</sub> /140 A (Mix) | 0,6-1,0 m | 1,2 kg                  | 1,77 kg       | 110 € |
| 44301   | 4 m   | 160 A CO <sub>2</sub> /140 A (Mix) | 0,6-1,0 m | 1,85 kg                 | 2,1 kg        | 115 € |

ΑΝΑΛΩΣΙΜΑ ΤΣΙΜΠΙΔΩΝ PLUS 14

| No | ΚΩΔΙΚΟΣ | ΠΕΡΙΓΡΑΦΗ                  | ΣΥΣΚΕΥΑΣΙΑ | ΤΙΜΗ/ΤΕΜ* |
|----|---------|----------------------------|------------|-----------|
| 1  | 44322   | Φλογοκρύπτης               | 1 τεμ.     | 3,30 €    |
| 1α | 44319   | Φλογοκρύπτης Πονταρίσματος | 1 τεμ.     | 6,00 €    |
| 2  | 46010   | Μπεκ 0,6 mm                | 10 τεμ.    | 0,60 €    |
| 2  | 46011   | Μπεκ 0,8 mm                | 10 τεμ.    | 0,60 €    |
| 2  | 46012   | Μπεκ 1,0 mm                | 10 τεμ.    | 0,60 €    |
| 2  | 46013   | Μπεκ 1,2 mm                | 10 τεμ.    | 0,60 €    |
| 2  | 46002   | Μπεκ 0,6 mm CuCrZr         | 10 τεμ.    | 0,99 €    |
| 2  | 46003   | Μπεκ 0,8 mm CuCrZr         | 10 τεμ.    | 0,99 €    |
| 2  | 46004   | Μπεκ 1,0 mm CuCrZr         | 10 τεμ.    | 0,99 €    |
| 2  | 46005   | Μπεκ 1,2 mm CuCrZr         | 10 τεμ.    | 0,99 €    |
| 3  | 44350   | Ελατήριο                   | 10 τεμ.    | 1,55 €    |
| 4  | 44337   | Διανομέας αερίου           | 5 τεμ.     | 3,60 €    |
| 5  | 44352   | Μονωτικό Δαχτυλίδι         | 5 τεμ.     | 2,10 €    |
| 6  | 44326   | Ράμφος (πλήρες)            | 1 τεμ.     | 17,60 €   |
| 7  | 660043  | Διακόπτης                  | 1 τεμ.     | 6,00 €    |
| 8  | 660010  | Ντίτζα Αλουμινίου 5,5 mt.  | 1 τεμ.     | 20,00 €   |
| 9  | 44344   | Ντίτζα Inox 4 mt.          | 1 τεμ.     | 8,25 €    |

\* Οι ανωτέρω τιμές είναι ανά τεμάχιο

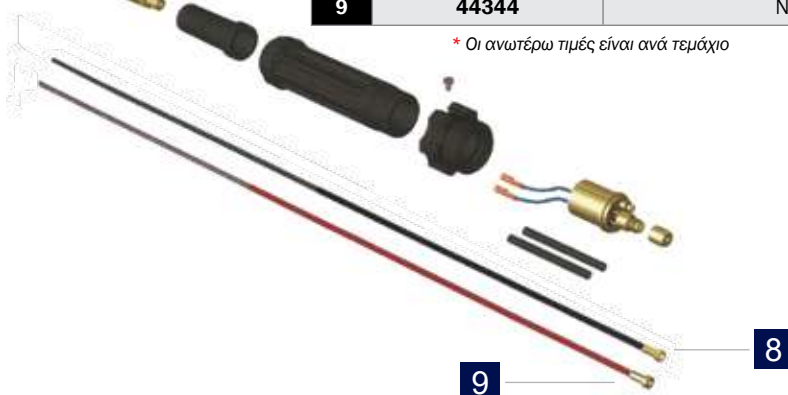

## ERGOPLUS 15



### ΤΣΙΜΠΙΔΕΣ ERGOPLUS 15

| ΚΩΔΙΚΟΣ | ΜΗΚΟΣ | DUTY CYCLE 60%                     | Ø ΣΥΡΜ.   | ΒΑΡΟΣ (τσιμπ. στο χέρι) | ΒΑΡΟΣ (ΣΥΣΚ.) | ΤΙΜΗ  |
|---------|-------|------------------------------------|-----------|-------------------------|---------------|-------|
| 44308   | 3 m   | 180 A CO <sub>2</sub> /150 A (Mix) | 0,6-1,0 m | 1,57 kg                 | 1,95 kg       | 91 €  |
| 44309   | 4 m   | 180 A CO <sub>2</sub> /150 A (Mix) | 0,6-1,0 m | 1,88 kg                 | 2,26 kg       | 115 € |

### ΑΝΑΛΩΣΙΜΑ ΤΣΙΜΠΙΔΩΝ ERGOPLUS

| No | ΚΩΔΙΚΟΣ | ΠΕΡΙΓΡΑΦΗ                  | ΣΥΣΚΕΥΑΣΙΑ | ΤΙΜΗ/ΤΕΜ* |
|----|---------|----------------------------|------------|-----------|
| 1  | 44322   | Φλογοκρύπτης               | 1 τεμ.     | 3,30 €    |
| 1α | 44319   | Φλογοκρύπτης Πονταρίσματος | 1 τεμ.     | 6,00 €    |
| 2  | 46010   | Μπεκ 0,6 mm                | 10 τεμ.    | 0,60 €    |
| 2  | 46011   | Μπεκ 0,8 mm                | 10 τεμ.    | 0,60 €    |
| 2  | 46012   | Μπεκ 1,0 mm                | 10 τεμ.    | 0,60 €    |
| 2  | 46013   | Μπεκ 1,2 mm                | 10 τεμ.    | 0,60 €    |
| 2  | 46002   | Μπεκ 0,6 mm CuCrZr         | 10 τεμ.    | 0,99 €    |
| 2  | 46003   | Μπεκ 0,8 mm CuCrZr         | 10 τεμ.    | 0,99 €    |
| 2  | 46004   | Μπεκ 1,0 mm CuCrZr         | 10 τεμ.    | 0,99 €    |
| 2  | 46005   | Μπεκ 1,2 mm CuCrZr         | 10 τεμ.    | 0,99 €    |
| 3  | 44350   | Ελατήριο                   | 10 τεμ.    | 1,55 €    |
| 4  | 44340   | Διανομέας αερίου           | 5 τεμ.     | 3,30 €    |
| 5  | 44352   | Μονωτικό Δαχτυλίδι         | 5 τεμ.     | 2,10 €    |
| 6  | 44330   | Ράμφος (πλήρες με 3-4-5)   | 1 τεμ.     | 14,30 €   |
| 7  | 660042  | Διακόπτης                  | 1 τεμ.     | 5,50 €    |
| 8  | 660010  | Ντίζα Αλουμινίου 5,5 mt.   | 1 τεμ.     | 20,00 €   |
| 9  | 44344   | Ντίζα Inox 4 mt.           | 1 τεμ.     | 8,25 €    |

\* Οι ανωτέρω τιμές είναι ανά τεμάχιο



## ERGOPLUS 25

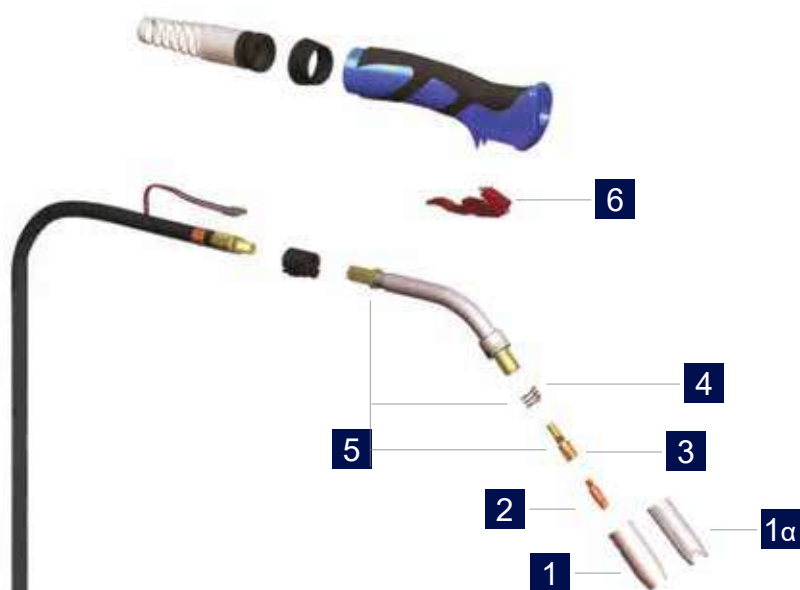

### ΤΣΙΜΠΙΔΕΣ ERGOPLUS 25

| ΚΩΔΙΚΟΣ | ΜΗΚΟΣ | DUTY CYCLE 60%                     | Ø ΣΥΡΜ.   | ΒΑΡΟΣ (τσιμπ. στο χέρι) | ΒΑΡΟΣ (ΣΥΣΚ.) | ΤΙΜΗ  |
|---------|-------|------------------------------------|-----------|-------------------------|---------------|-------|
| 44310   | 3 m   | 230 A CO <sub>2</sub> /200 A (Mix) | 0,8-1,2 m | 2 kg                    | 2,38 kg       | 130 € |
| 44311   | 4 m   | 230 A CO <sub>2</sub> /200 A (Mix) | 0,8-1,2 m | 2,39 kg                 | 2,8 kg        | 146 € |

### ΑΝΑΛΩΣΙΜΑ ΤΣΙΜΠΙΔΩΝ ERGOPLUS

| No | ΚΩΔΙΚΟΣ | ΠΕΡΙΓΡΑΦΗ                  | ΣΥΣΚΕΥΑΣΙΑ | ΤΙΜΗ/ΤΕΜ* |
|----|---------|----------------------------|------------|-----------|
| 1  | 44323   | Φλογοκρύπτης               | 1 τεμ.     | 4,40 €    |
| 1α | 44320   | Φλογοκρύπτης Πονταρίσματος | 1 τεμ.     | 10,50 €   |
| 2  | 46014   | Μπεκ 0,6 mm                | 10 τεμ.    | 1,55 €    |
| 2  | 46015   | Μπεκ 0,8 mm                | 10 τεμ.    | 1,55 €    |
| 2  | 46016   | Μπεκ 1,0 mm                | 10 τεμ.    | 1,55 €    |
| 2  | 46017   | Μπεκ 1,2 mm                | 10 τεμ.    | 1,55 €    |
| 2  | 46006   | Μπεκ 0,8 mm CuCrZr         | 10 τεμ.    | 1,54 €    |
| 2  | 46007   | Μπεκ 1,0 mm CuCrZr         | 10 τεμ.    | 1,54 €    |
| 2  | 46008   | Μπεκ 1,2 mm CuCrZr         | 10 τεμ.    | 1,54 €    |
| 3  | 44338   | Διανομέας αερίου           | 10 τεμ.    | 2,75 €    |
| 4  | 44351   | Ελατήριο                   | 5 τεμ.     | 1,55 €    |
| 5  | 44329   | Ράμφος (πλήρες)            | 1 τεμ.     | 26,40 €   |
| 6  | 660042  | Διακόπτης                  | 1 τεμ.     | 5,50 €    |
| 7  | 660010  | Ντίζα Αλουμινίου 5,5 mt.   | 1 τεμ.     | 20,00 €   |
| 8  | 44344   | Ντίζα Inox 4 mt.           | 1 τεμ.     | 8,25 €    |

\* Οι ανωτέρω τιμές είναι ανά τεμάχιο



## ERGOPLUS 36

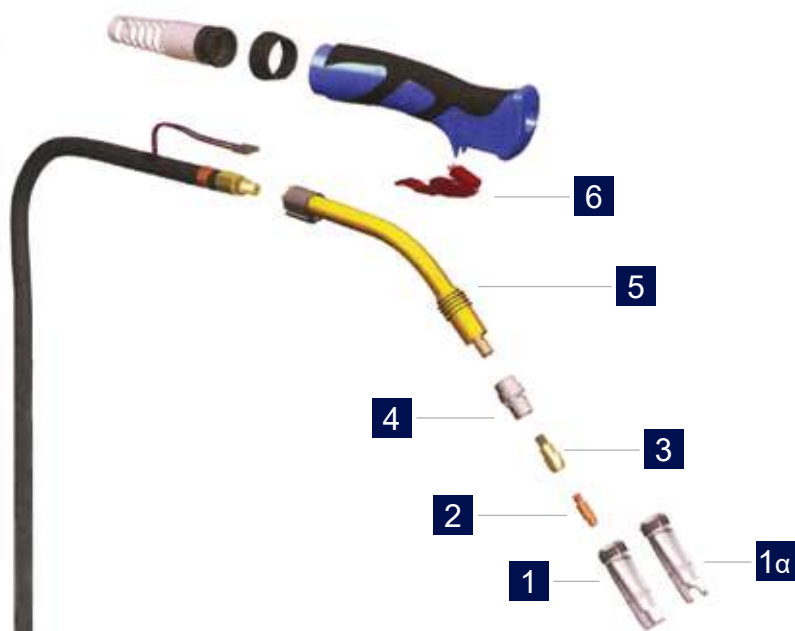

ΤΣΙΜΠΙΔΕΣ ERGOPLUS 36

| ΚΩΔΙΚΟΣ | ΜΗΚΟΣ | DUTY CYCLE 60%                     | Ø ΣΥΡΜ.   | ΒΑΡΟΣ (τσιμπ. στο χέρι) | ΒΑΡΟΣ (ΣΥΣΚ.) | ΤΙΜΗ  |
|---------|-------|------------------------------------|-----------|-------------------------|---------------|-------|
| 44312   | 3 m   | 340 A CO <sub>2</sub> /320 A (Mix) | 0,8-1,6 m | 2,88 kg                 | 3,3 kg        | 152 € |
| 44313   | 4 m   | 340 A CO <sub>2</sub> /320 A (Mix) | 0,8-1,6 m | 3,5 kg                  | 3,98 kg       | 209 € |

ΑΝΑΛΩΣΙΜΑ ΤΣΙΜΠΙΔΩΝ ERGOPLUS

| No | ΚΩΔΙΚΟΣ | ΠΕΡΙΓΡΑΦΗ                  | ΣΥΣΚΕΥΑΣΙΑ | ΤΙΜΗ/ΤΕΜ* |
|----|---------|----------------------------|------------|-----------|
| 1  | 44324   | Φλογοκρύπτης               | 1 τεμ.     | 6,60 €    |
| 1α | 44321   | Φλογοκρύπτης Πονταρίσματος | 1 τεμ.     | 21,50 €   |
| 2  | 46014   | Μπεκ 0,6 mm                | 10 τεμ.    | 1,55 €    |
| 2  | 46015   | Μπεκ 0,8 mm                | 10 τεμ.    | 1,55 €    |
| 2  | 46016   | Μπεκ 1,0 mm                | 10 τεμ.    | 1,55 €    |
| 2  | 46017   | Μπεκ 1,2 mm                | 10 τεμ.    | 1,55 €    |
| 2  | 46018   | Μπεκ 1,6 mm                | 10 τεμ.    | 1,55 €    |
| 2  | 46006   | Μπεκ 0,8 mm CuCrZr         | 10 τεμ.    | 1,54 €    |
| 2  | 46007   | Μπεκ 1,0 mm CuCrZr         | 10 τεμ.    | 1,54 €    |
| 2  | 46008   | Μπεκ 1,2 mm CuCrZr         | 10 τεμ.    | 1,54 €    |
| 2  | 46009   | Μπεκ 1,6 mm CuCrZr         | 10 τεμ.    | 1,54 €    |
| 3  | 44331   | Βάση Μπεκ (28 mm)          | 5 τεμ.     | 2,50 €    |
| 3  | 44349   | Βάση Μπεκ (38 mm)          | 5 τεμ.     | 2,50 €    |
| 4  | 44339   | Διανομέας αερίου           | 5 τεμ.     | 0,77 €    |
| 5  | 44328   | Ράμφος                     | 1 τεμ.     | 35,20 €   |
| 6  | 660042  | Διακόπτης                  | 1 τεμ.     | 5,50 €    |
| 7  | 660010  | Ντίζα Αλουμινίου 5,5 mt.   | 1 τεμ.     | 20,00 €   |
| 8  | 44344   | Ντίζα Inox 4 mt.           | 1 τεμ.     | 8,25 €    |

\* Οι ανωτέρω τιμές είναι ανά τεμάχιο





MAXI 350

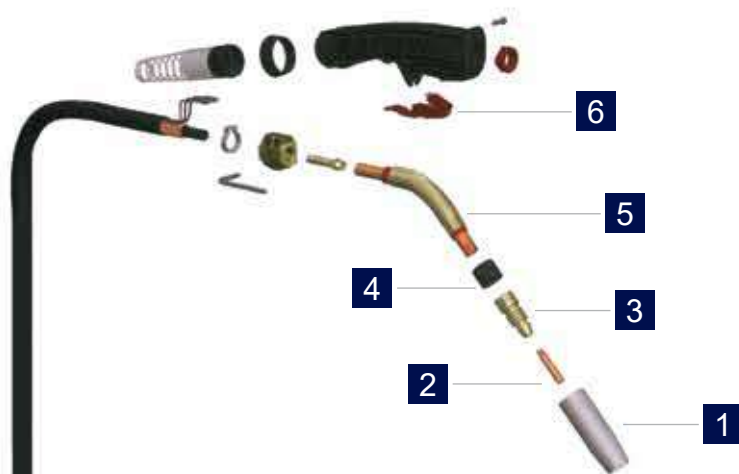

## ΤΣΙΜΠΙΔΕΣ MAXI 350

| ΚΩΔΙΚΟΣ | ΜΗΚΟΣ | DUTY CYCLE 60%                     | Ø ΣΥΡΜ.   | ΒΑΡΟΣ (τσιμπ. στο χέρι) | ΒΑΡΟΣ (ΣΥΣΚ.) | ΤΙΜΗ  |
|---------|-------|------------------------------------|-----------|-------------------------|---------------|-------|
| 45758   | 3 m   | 400 A CO <sub>2</sub> /300 A (Mix) | 0,8-1,6 m | 2,84 kg                 | 3,74 kg       | 220 € |
| 45759   | 4 m   | 400 A CO <sub>2</sub> /300 A (Mix) | 0,8-1,6 m | 3,47 kg                 | 4,38 kg       | 275 € |
| 45760   | 4,6 m | 400 A CO <sub>2</sub> /300 A (Mix) | 0,8-1,6 m | 4,31 kg                 | 4,76 kg       | 302 € |

## ΑΝΑΛΩΣΙΜΑ ΤΣΙΜΠΙΔΩΝ MAXI 350

| No | ΚΩΔΙΚΟΣ | ΠΕΡΙΓΡΑΦΗ                | ΣΥΣΚΕΥΑΣΙΑ | ΤΙΜΗ/ΤΕΜ* |
|----|---------|--------------------------|------------|-----------|
| 1  | 44389   | Φλογοκρύπτης             | 1 τεμ.     | 14,30 €   |
| 2  | 46019   | Μπεκ 0,8 mm              | 10 τεμ.    | 1,27 €    |
| 2  | 46020   | Μπεκ 1,0 mm              | 10 τεμ.    | 1,27 €    |
| 2  | 46021   | Μπεκ 1,2 mm              | 10 τεμ.    | 1,27 €    |
| 2  | 46022   | Μπεκ 1,4 mm              | 10 τεμ.    | 1,27 €    |
| 2  | 46023   | Μπεκ 1,6 mm              | 10 τεμ.    | 1,27 €    |
| 3  | 44390   | Διανομέας αερίου         | 5 τεμ.     | 9,90 €    |
| 4  | 44391   | Μονωτικό Δαχτυλίδι       | 1 τεμ.     | 4,40 €    |
| 5  | 46058   | Ράμφος                   | 1 τεμ.     | 53,00 €   |
| 6  | 660042  | Διακόπτης                | 1 τεμ.     | 5,50 €    |
| 7  | 660010  | Ντίζα Αλουμινίου 5,5 mt. | 1 τεμ.     | 20,00 €   |
| 8  | 44344   | Ντίζα Inox 4 mt.         | 1 τεμ.     | 8,25 €    |

\* Οι ανωτέρω τιμές είναι ανά τεμάχιο



MAXI 450

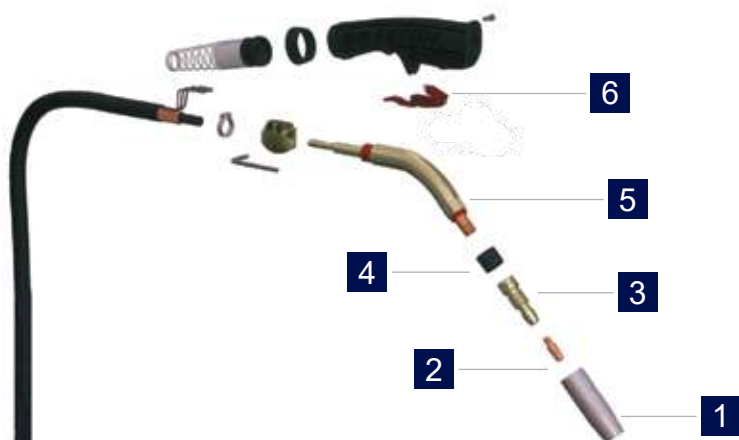

## ΤΣΙΜΠΙΔΕΣ MAXI 450

| ΚΩΔΙΚΟΣ | ΜΗΚΟΣ | DUTY CYCLE 60%                     | Ø ΣΥΡΜ.   | ΒΑΡΟΣ (τσιμπ. στο χέρι) | ΒΑΡΟΣ (ΣΥΣΚ.) | ΤΙΜΗ  |
|---------|-------|------------------------------------|-----------|-------------------------|---------------|-------|
| 46075   | 3 m   | 500 A CO <sub>2</sub> /400 A (Mix) | 0,8-2,0 m | 3,2 kg                  | 4,1 kg        | 272 € |
| 46076   | 4 m   | 500 A CO <sub>2</sub> /400 A (Mix) | 0,8-2,0 m | 4,3 kg                  | 5,2 kg        | 347 € |
| 46077   | 4,6 m | 500 A CO <sub>2</sub> /400 A (Mix) | 0,8-2,0 m | 4,5 kg                  | 5,4 kg        | 354 € |

## ΑΝΑΛΩΣΙΜΑ ΤΣΙΜΠΙΔΩΝ MAXI 450

| No | ΚΩΔΙΚΟΣ | ΠΕΡΙΓΡΑΦΗ                | ΣΥΣΚΕΥΑΣΙΑ | ΤΙΜΗ/ΤΕΜ* |
|----|---------|--------------------------|------------|-----------|
| 1  | 44389   | Φλογοκρύπτης             | 1 τεμ.     | 14,30 €   |
| 2  | 46025   | Μπεκ 1,0 mm              | 10 τεμ.    | 1,27 €    |
| 2  | 46026   | Μπεκ 1,2 mm              | 10 τεμ.    | 1,27 €    |
| 2  | 46027   | Μπεκ 1,4 mm              | 10 τεμ.    | 1,27 €    |
| 2  | 46028   | Μπεκ 1,6 mm              | 10 τεμ.    | 1,27 €    |
| 2  | 46029   | Μπεκ 2,0 mm              | 10 τεμ.    | 1,27 €    |
| 2  | 46030   | Μπεκ 2,4 mm              | 10 τεμ.    | 1,27 €    |
| 3  | 46083   | Διανομέας αερίου         | 1 τεμ.     | 9,90 €    |
| 4  | 44391   | Μονωτικό Δαχτυλίδι       | 1 τεμ.     | 4,40 €    |
| 5  | 46057   | Ράμφος                   | 1 τεμ.     | 68,20 €   |
| 6  | 660042  | Διακόπτης                | 1 τεμ.     | 5,50 €    |
| 7  | 660010  | Ντίζα Αλουμινίου 5,5 mt. | 1 τεμ.     | 20,00 €   |
| 8  | 44344   | Ντίζα Inox 4 mt.         | 1 τεμ.     | 8,25 €    |

\* Οι ανωτέρω τιμές είναι ανά τεμάχιο



## ERGOPLUS 500 / ΥΔΡΟΨΥΚΤΗ

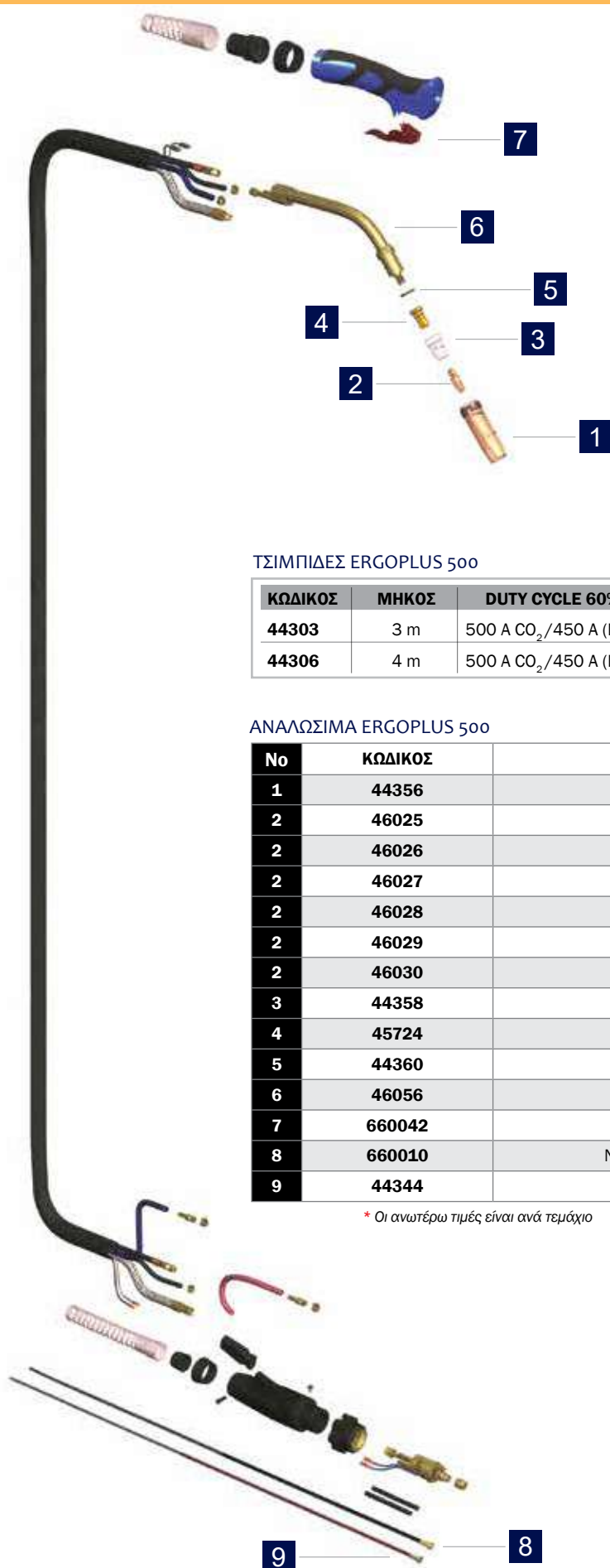

### ΤΣΙΜΠΙΔΕΣ ERGOPLUS 500

| ΚΩΔΙΚΟΣ | ΜΗΚΟΣ | DUTY CYCLE 60%                     | Ø ΣΥΡΜ.   | ΒΑΡΟΣ (τσιμπ. στο χέρι) | ΒΑΡΟΣ (ΣΥΣΚ.) | ΤΙΜΗ  |
|---------|-------|------------------------------------|-----------|-------------------------|---------------|-------|
| 44303   | 3 m   | 500 A CO <sub>2</sub> /450 A (Mix) | 0,8-2,4 m | 2,9 kg                  | 3,5 kg        | 270 € |
| 44306   | 4 m   | 500 A CO <sub>2</sub> /450 A (Mix) | 0,8-2,4 m | 3,6 kg                  | 4,0 kg        | 292 € |

### ΑΝΑΛΩΣΙΜΑ ERGOPLUS 500

| No | ΚΩΔΙΚΟΣ | ΠΕΡΙΓΡΑΦΗ                | ΣΥΣΚΕΥΑΣΙΑ | ΤΙΜΗ/ΤΕΜ* |
|----|---------|--------------------------|------------|-----------|
| 1  | 44356   | Φλογοκρύπτης             | 1 τεμ.     | 5,83 €    |
| 2  | 46025   | Μπεκ 1,0 mm              | 10 τεμ.    | 1,27 €    |
| 2  | 46026   | Μπεκ 1,2 mm              | 10 τεμ.    | 1,27 €    |
| 2  | 46027   | Μπεκ 1,4 mm              | 10 τεμ.    | 1,27 €    |
| 2  | 46028   | Μπεκ 1,6 mm              | 10 τεμ.    | 1,27 €    |
| 2  | 46029   | Μπεκ 2,0 mm              | 10 τεμ.    | 1,27 €    |
| 2  | 46030   | Μπεκ 2,4 mm              | 10 τεμ.    | 1,27 €    |
| 3  | 44358   | Διανομέας αερίου         | 5 τεμ.     | 0,88 €    |
| 4  | 45724   | Μονωτικό Δαχτυλίδι       | 1 τεμ.     | 3,85 €    |
| 5  | 44360   | Μονωτική ροδέλα          | 1 τεμ.     | 0,94 €    |
| 6  | 46056   | Ράμφος                   | 1 τεμ.     | 77,00 €   |
| 7  | 660042  | Διακόπτης                | 1 τεμ.     | 5,50 €    |
| 8  | 660010  | Ντίζα Αλουμινίου 5,5 mt. | 1 τεμ.     | 20,00 €   |
| 9  | 44344   | Ντίζα Inox 4 mt.         | 1 τεμ.     | 8,25 €    |

\* Οι ανωτέρω τιμές είναι ανά τεμάχιο

WP 17(V) / WP 26(V)

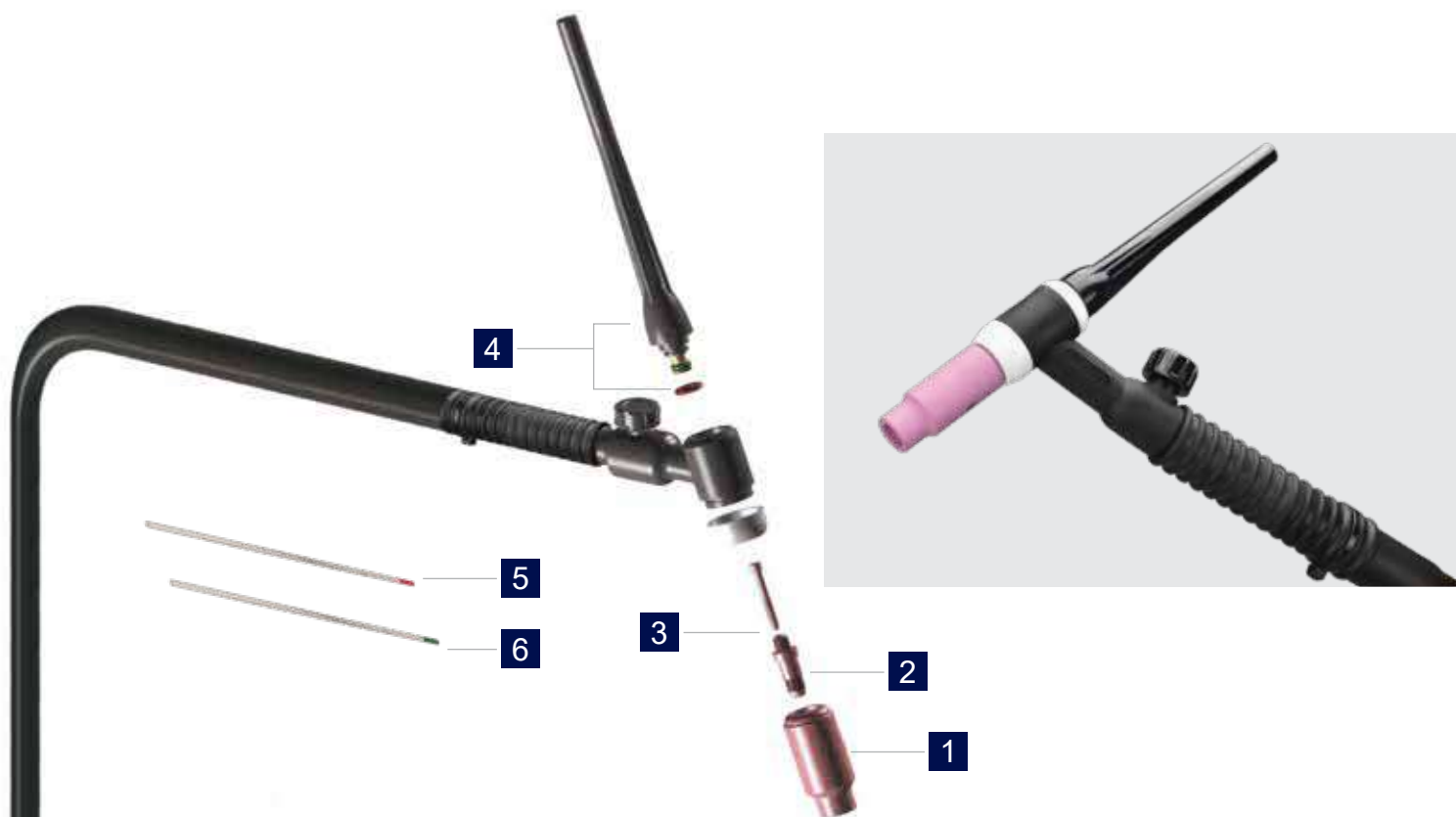

ΤΣΙΜΠΙΔΑ WP 17(V) / WP 26(V)

| ΚΩΔΙΚΟΣ | ΤΥΠΟΣ    | ΜΗΚΟΣ | DUTY CYCLE 60% | ∅          | ΤΑΧΥΣΥΝ-ΔΕΣΜΟΣ | ΒΑΡΟΣ (τσιμπ. στο χέρι) | ΒΑΡΟΣ (συσκ.) | ΤΙΜΗ  |
|---------|----------|-------|----------------|------------|----------------|-------------------------|---------------|-------|
| 45756   | WP 17(V) | 4 m   | 140 A 35% DC   | 0,5-2,4 mm | 25             | 1,5 kg                  | 1,83 kg       | 110 € |
|         |          |       | 125 A 35% AC   |            |                |                         |               |       |
| 45686   | WP 26(V) | 4 m   | 180 A 35% DC   | 0,5-3,2 mm | 50             | 2,3 kg                  | 2,66 kg       | 148 € |
|         |          |       | 150 A 35% AC   |            |                |                         |               |       |

ΑΝΑΛΩΣΙΜΑ WP 17(V) / WP 26(V)

| No | ΚΩΔΙΚΟΣ  | ΠΕΡΙΓΡΑΦΗ                                | ΣΥΣΚΕΥΑΣΙΑ             | ΤΙΜΗ/ΤΕΜ* |
|----|----------|------------------------------------------|------------------------|-----------|
| 1  | 46052    | Κεραμικό ∅ 6,4 mm (#4)                   | 5 τεμ.                 | 0,88 €    |
| 1  | 46053    | Κεραμικό ∅ 8,0 mm (#5)                   | 5 τεμ.                 | 0,88 €    |
| 1  | 46054    | Κεραμικό ∅ 9,8 mm (#6)                   | 5 τεμ.                 | 0,88 €    |
| 1  | 46055    | Κεραμικό ∅ 11,2 mm (#7)                  | 5 τεμ.                 | 0,88 €    |
| 2  | 46047    | Μήτρα 1,6 mm                             | 1 τεμ.                 | 1,95 €    |
| 2  | 46048    | Μήτρα 2,4 mm                             | 1 τεμ.                 | 1,95 €    |
| 3  | 46049    | Σφιγκτήρας 1,6 mm                        | 5 τεμ.                 | 0,83 €    |
| 3  | 46050    | Σφιγκτήρας 2,4 mm                        | 5 τεμ.                 | 0,83 €    |
| 4  | 45714    | Ουρά                                     | 1 τεμ.                 | 4,40 €    |
| 5  | 44362 ** | ΓΙΑ INOX<br>Ακίδα βολφραμίου ∅ 1,6       | 1 τεμ.                 | 3,30 €    |
|    | 45701 ** |                                          | Ακίδα βολφραμίου ∅ 2,4 | 1 τεμ.    |
| 6  | 46060 ** | ΓΙΑ ΑΛΟΥ-ΜΙΝΙΟ<br>Ακίδα βολφραμίου ∅ 1,6 | 1 τεμ.                 | 3,60 €    |
|    | 46061 ** |                                          | Ακίδα βολφραμίου ∅ 2,4 | 1 τεμ.    |

\* Οι ανωτέρω τιμές είναι ανά τεμάχιο

\*\* Οι ακίδες είναι optional και δεν συμπεριλαμβάνονται στα standard εξαρτήματα της τσιμπίδας

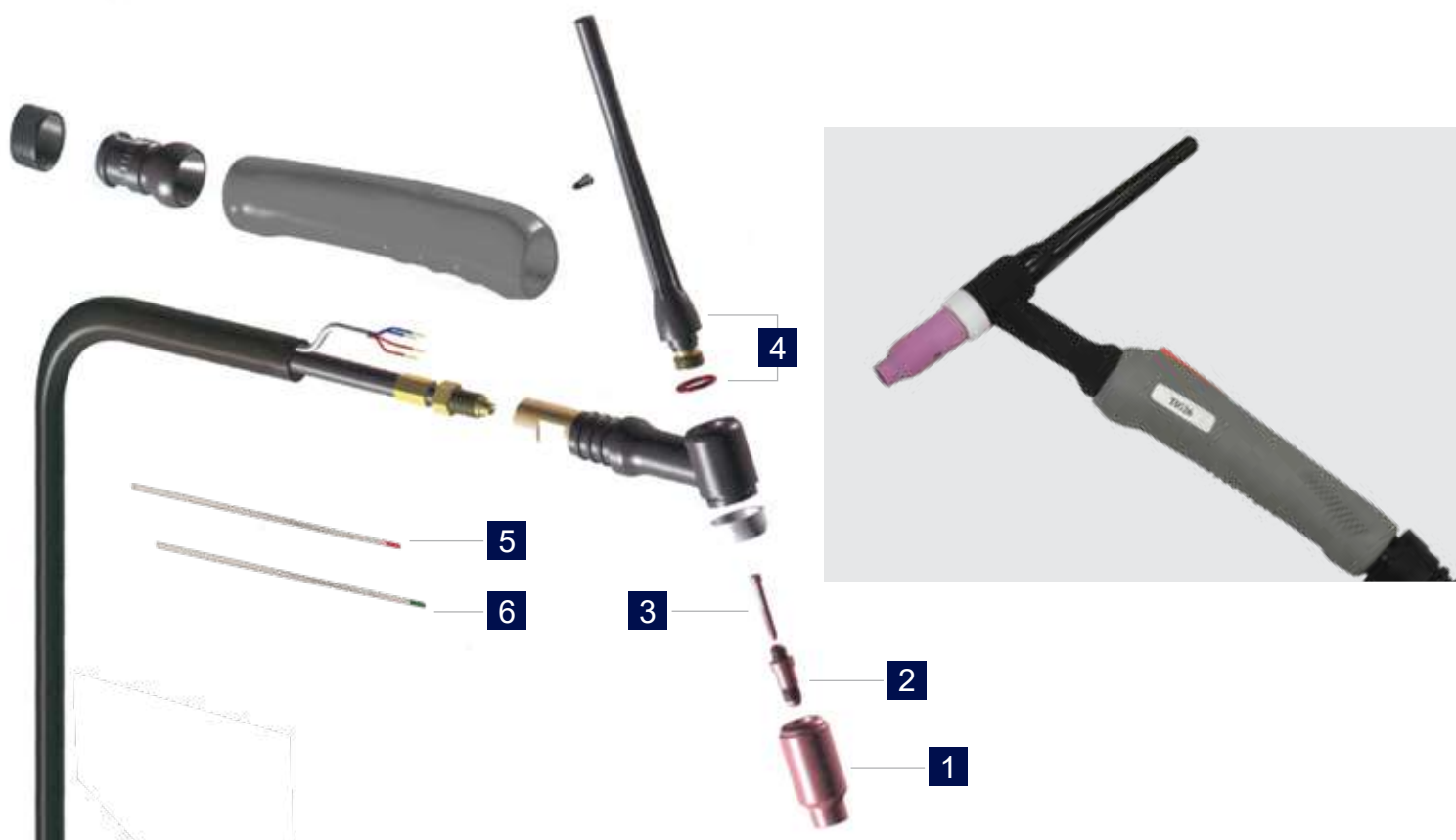

ΤΣΙΜΠΙΔΑ SR 26

| ΚΩΔΙΚΟΣ | ΜΗΚΟΣ | DUTY CYCLE                   | ΠΑΧΟΣ ΑΚΙΔΑΣ | ΒΑΡΟΣ (τσιμπ. στο χέρι) | ΒΑΡΟΣ (ΣΥΣΚ.) | ΤΙΜΗ  |
|---------|-------|------------------------------|--------------|-------------------------|---------------|-------|
| 65694   | 4 m   | 250 A 35% DC<br>160 A 35% AC | 1,6-3,2 mm   | 1,7 kg                  | 2,0 kg        | 138 € |

### ΑΝΑΛΩΣΙΜΑ

| No | ΚΩΔΙΚΟΣ  | ΠΕΡΙΓΡΑΦΗ               | ΣΥΣΚΕΥΑΣΙΑ             | ΤΙΜΗ/ΤΕΜ* |        |
|----|----------|-------------------------|------------------------|-----------|--------|
| 1  | 46052    | Κεραμικό Ø 6,4 mm (#4)  | 5 τεμ.                 | 0,88 €    |        |
| 1  | 46053    | Κεραμικό Ø 8,0 mm (#5)  | 5 τεμ.                 | 0,88 €    |        |
| 1  | 46054    | Κεραμικό Ø 9,8 mm (#6)  | 5 τεμ.                 | 0,88 €    |        |
| 1  | 46055    | Κεραμικό Ø 11,2 mm (#7) | 5 τεμ.                 | 0,88 €    |        |
| 2  | 46047    | Μήτρα 1,6 mm            | 1 τεμ.                 | 1,95 €    |        |
| 2  | 46048    | Μήτρα 2,4 mm            | 1 τεμ.                 | 1,95 €    |        |
| 3  | 46049    | Σφιγκτήρας 1,6 mm       | 5 τεμ.                 | 0,83 €    |        |
| 3  | 46050    | Σφιγκτήρας 2,4 mm       | 5 τεμ.                 | 0,83 €    |        |
| 4  | 45714    | Ουρά                    | 1 τεμ.                 | 4,40 €    |        |
| 5  | 44362 ** | ΓΙΑ<br>INOX             | Ακίδα βολφραμίου Ø 1,6 | 1 τεμ.    | 3,30 € |
|    | 45701 ** |                         | Ακίδα βολφραμίου Ø 2,4 | 1 τεμ.    | 7,70 € |
| 6  | 46060 ** | ΓΙΑ<br>ΑΛΟΥ-<br>ΜΙΝΙΟ   | Ακίδα βολφραμίου Ø 1,6 | 1 τεμ.    | 3,60 € |
|    | 46061 ** |                         | Ακίδα βολφραμίου Ø 2,4 | 1 τεμ.    | 7,00 € |

\* Οι ανωτέρω τιμές είναι ανά τεμάχιο

\*\* Οι ακίδες είναι optional και δεν συμπεριλαμβάνονται στα standard εξαρτήματα της τσιμπίδας



ΤΣΙΜΠΙΔΑ WP 26

| ΚΩΔΙΚΟΣ | ΜΗΚΟΣ | DUTY CYCLE                   | ΠΑΧΟΣ ΑΚΙΔΑΣ | ΤΑΧΥΣΥΝΔΕΣΜΟΣ | ΒΑΡΟΣ (τσιμπ. στο χέρι) | ΒΑΡΟΣ (ΣΥΣΚ.) | ΤΙΜΗ  |
|---------|-------|------------------------------|--------------|---------------|-------------------------|---------------|-------|
| 65691   | 4 m   | 250 A 35% DC<br>160 A 35% AC | 1,6-3,2 mm   | 50            | 2 kg                    | 2,3 kg        | 113 € |

ΑΝΑΛΩΣΙΜΑ WP 26

| No | ΚΩΔΙΚΟΣ  |                       | ΠΕΡΙΓΡΑΦΗ               | ΣΥΣΚΕΥΑΣΙΑ | ΤΙΜΗ/ΤΕΜ* |
|----|----------|-----------------------|-------------------------|------------|-----------|
| 1  | 46052    |                       | Κεραμικό Ø 6,4 mm (#4)  | 5 τεμ.     | 0,88 €    |
| 1  | 46053    |                       | Κεραμικό Ø 8,0 mm (#5)  | 5 τεμ.     | 0,88 €    |
| 1  | 46054    |                       | Κεραμικό Ø 9,8 mm (#6)  | 5 τεμ.     | 0,88 €    |
| 1  | 46055    |                       | Κεραμικό Ø 11,2 mm (#7) | 5 τεμ.     | 0,88 €    |
| 2  | 46047    |                       | Μήτρα 1,6 mm            | 1 τεμ.     | 1,95 €    |
| 2  | 46048    |                       | Μήτρα 2,4 mm            | 1 τεμ.     | 1,95 €    |
| 3  | 46049    |                       | Σφιγκτήρας 1,6 mm       | 5 τεμ.     | 0,83 €    |
| 3  | 46050    |                       | Σφιγκτήρας 2,4 mm       | 5 τεμ.     | 0,83 €    |
| 4  | 45714    |                       | Ουρά                    | 1 τεμ.     | 4,40 €    |
| 5  | 44362 ** | ΓΙΑ<br>INOX           | Ακίδα βολφραμίου Ø 1,6  | 1 τεμ.     | 3,30 €    |
|    | 45701 ** |                       | Ακίδα βολφραμίου Ø 2,4  | 1 τεμ.     | 7,70 €    |
| 6  | 46060 ** | ΓΙΑ<br>ΑΛΟΥ-<br>ΜΙΝΙΟ | Ακίδα βολφραμίου Ø 1,6  | 1 τεμ.     | 3,60 €    |
|    | 46061 ** |                       | Ακίδα βολφραμίου Ø 2,4  | 1 τεμ.     | 7,00 €    |

\* Οι ανωτέρω τιμές είναι ανά τεμάχιο



### ΤΣΙΜΠΙΔΑ PT-31

| ΚΩΔΙΚΟΣ | ΜΗΚΟΣ | DUTY CYCLE 60% | ΠΙΕΣΗ         | ΒΑΡΟΣ (τσιμπ. στο χέρι) | ΒΑΡΟΣ (ΣΥΣΚ.) | ΤΙΜΗ |
|---------|-------|----------------|---------------|-------------------------|---------------|------|
| 660031  | 5 m   | 30 A           | 4,5 - 5,5 bar | 1,4 kg                  | 1,5 kg        | 69 € |

### ΑΝΑΛΩΣΙΜΑ PT-31

| No | ΚΩΔΙΚΟΣ | ΠΕΡΙΓΡΑΦΗ          | ΣΥΣΚΕΥΑΣΙΑ | ΤΙΜΗ/ΤΕΜ* |
|----|---------|--------------------|------------|-----------|
| 1  | 660025  | Ηλεκτρόδιο         | 5 τεμ.     | 3,30 €    |
| 2  | 660026  | Μπεκ               | 5 τεμ.     | 2,20 €    |
| 3  | 660027  | Διαχύτης           | 5 τεμ.     | 1,65 €    |
| 4  | 660028  | Κάλυμμα            | 5 τεμ.     | 1,90 €    |
| 5  | 660029  | Ηλεκτρόδιο (μακρύ) | 5 τεμ.     | 3,75 €    |
| 6  | 660030  | Μπεκ (μακρύ)       | 5 τεμ.     | 3,20 €    |

\* Οι ανωτέρω τιμές είναι ανά τεμάχιο

## ERGO-CUT S45 (NO HIGH FREQUENCY)

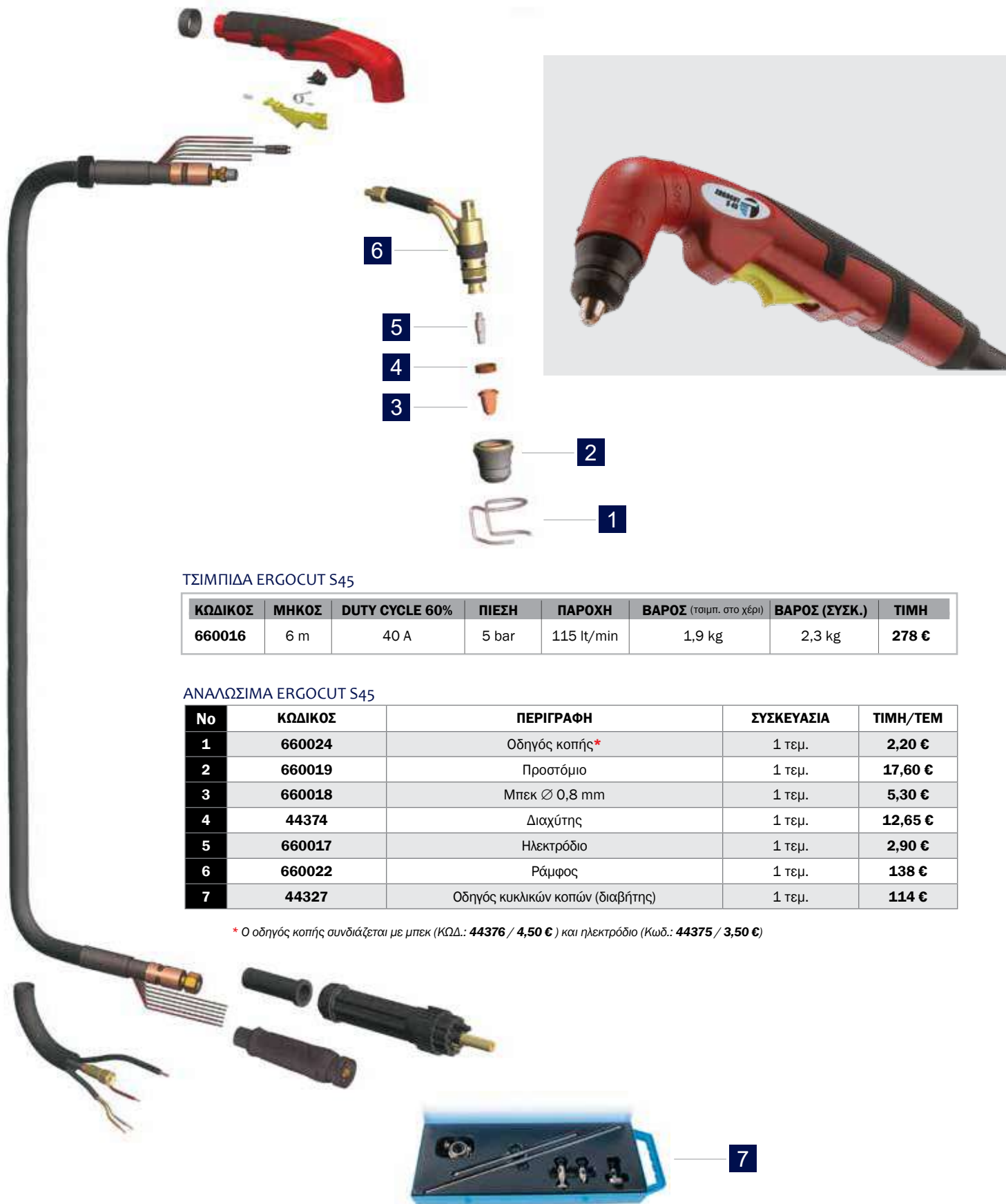

### ΤΣΙΜΠΙΔΑ ERGO-CUT S45

| ΚΩΔΙΚΟΣ | ΜΗΚΟΣ | DUTY CYCLE 60% | ΠΙΕΣΗ | ΠΑΡΟΧΗ     | ΒΑΡΟΣ (τσιμπ. στο χέρι) | ΒΑΡΟΣ (ΣΥΣΚ.) | ΤΙΜΗ  |
|---------|-------|----------------|-------|------------|-------------------------|---------------|-------|
| 660016  | 6 m   | 40 A           | 5 bar | 115 lt/min | 1,9 kg                  | 2,3 kg        | 278 € |

### ΑΝΑΛΩΣΙΜΑ ERGO-CUT S45

| No | ΚΩΔΙΚΟΣ | ΠΕΡΙΓΡΑΦΗ                        | ΣΥΣΚΕΥΑΣΙΑ | ΤΙΜΗ/ΤΕΜ |
|----|---------|----------------------------------|------------|----------|
| 1  | 660024  | Οδηγός κοπής*                    | 1 τεμ.     | 2,20 €   |
| 2  | 660019  | Προστόμιο                        | 1 τεμ.     | 17,60 €  |
| 3  | 660018  | Μπεκ Ø 0,8 mm                    | 1 τεμ.     | 5,30 €   |
| 4  | 44374   | Διαχύτης                         | 1 τεμ.     | 12,65 €  |
| 5  | 660017  | Ηλεκτρόδιο                       | 1 τεμ.     | 2,90 €   |
| 6  | 660022  | Ράμφος                           | 1 τεμ.     | 138 €    |
| 7  | 44327   | Οδηγός κυκλικών κοπών (διαβήτης) | 1 τεμ.     | 114 €    |

\* Ο οδηγός κοπής συνδιάζεται με μπεκ (Κωδ.: 44376 / 4,50 €) και ηλεκτρόδιο (Κωδ.: 44375 / 3,50 €)



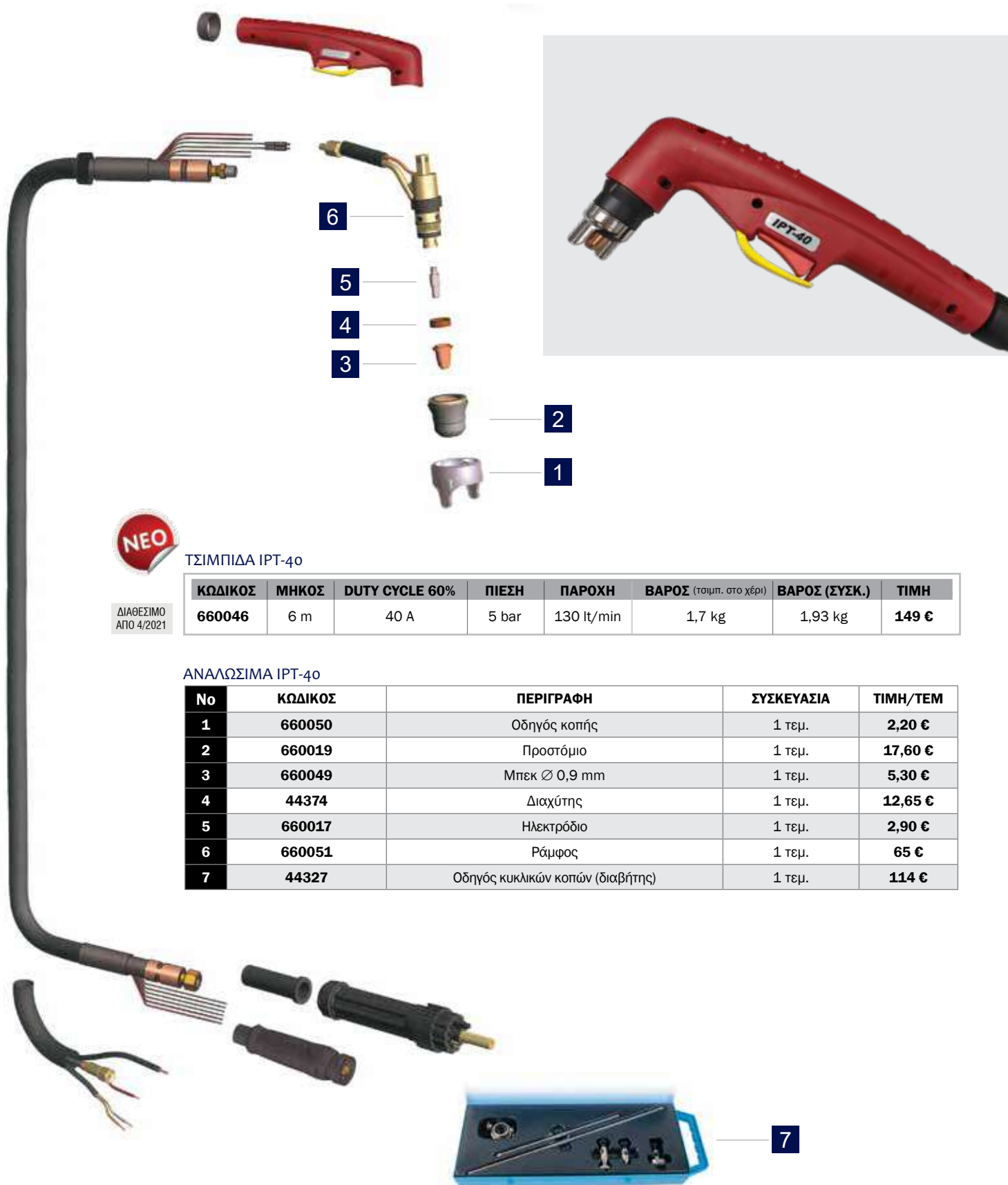

ΤΣΙΜΠΙΔΑ IPT-40

ΔΙΑΘΕΣΙΜΟ  
ΑΠΟ 4/2021

| ΚΩΔΙΚΟΣ | ΜΗΚΟΣ | DUTY CYCLE 60% | ΠΙΕΣΗ | ΠΑΡΟΧΗ     | ΒΑΡΟΣ (τσιμπ. στο χέρι) | ΒΑΡΟΣ (ΣΥΣΚ.) | ΤΙΜΗ  |
|---------|-------|----------------|-------|------------|-------------------------|---------------|-------|
| 660046  | 6 m   | 40 A           | 5 bar | 130 lt/min | 1,7 kg                  | 1,93 kg       | 149 € |

ΑΝΑΛΩΣΙΜΑ IPT-40

| No | ΚΩΔΙΚΟΣ | ΠΕΡΙΓΡΑΦΗ                       | ΣΥΣΚΕΥΑΣΙΑ | ΤΙΜΗ/ΤΕΜ |
|----|---------|---------------------------------|------------|----------|
| 1  | 660050  | Οδηγός κοπής                    | 1 τεμ.     | 2,20 €   |
| 2  | 660019  | Προστόμιο                       | 1 τεμ.     | 17,60 €  |
| 3  | 660049  | Μπεκ $\varnothing$ 0,9 mm       | 1 τεμ.     | 5,30 €   |
| 4  | 44374   | Διαχύτης                        | 1 τεμ.     | 12,65 €  |
| 5  | 660017  | Ηλεκτρόδιο                      | 1 τεμ.     | 2,90 €   |
| 6  | 660051  | Ράμφος                          | 1 τεμ.     | 65 €     |
| 7  | 44327   | Οδηγός κυκλικών κοπών (διαβήτη) | 1 τεμ.     | 114 €    |



04



**ΜΗΧΑΝΗΜΑΤΑ  
ΕΠΕΞΕΡΓΑΣΙΑΣ ΞΥΛΟΥ**

**13mm**  
**350W**

Κωδ. 42864



**16mm**  
**550W**

Κωδ. 42865



Heavy Duty

**16mm**  
**550W**

Κωδ. 42866



**20mm**  
**750W**

Κωδ. 42867



Δράπανο Radial Πάγκου

**16mm**  
**550W**

Κωδ. 42801



| ΚΩΔΙΚΟΣ                     | 42864 (220V) | 42865 (220V) | 42866 (220V) | 42867 (220V) | 42801 (220V)  |
|-----------------------------|--------------|--------------|--------------|--------------|---------------|
| ΤΥΠΟΣ                       | ΠΑΓΚΟΥ       | ΠΑΓΚΟΥ       | ΠΑΓΚΟΥ Β.Τ.  | ΠΑΓΚΟΥ       | RADIAL ΠΑΓΚΟΥ |
| ΙΚΑΝΟΤΗΤΑ ΤΡΥΠΗΜΑΤΟΣ (mm)   | 13           | 16           | 16           | 20           | 16            |
| ΙΣΧΥΣ (Watt)                | 350          | 550          | 550          | 750          | 550           |
| ΤΣΟΚ / ΤΡΥΠΑΝΙ (mm)         | 13/1,5-13    | 16/3-16      | 16/1-16      | 20/5-20      | 16            |
| ΔΙΑΔΡΟΜΗ ΤΣΟΚ max. (mm)     | 50           | 60           | 80           | 80           | 60            |
| ΟΛΙΚΟ ΥΨΟΣ (mm)             | 580          | 840          | 980          | 980          | 800           |
| ΔΙΑΜΕΤΡΟΣ ΚΟΛΩΝΑΣ Ø (mm)    | 46           | 58           | 72           | 72           | 58            |
| ΑΠΟΣΤΑΣΗ ΚΩΝΟΥ-ΚΟΛΩΝΑΣ (mm) | 105          | 130          | 162,5        | 162,5        | 130-400       |
| ΔΙΑΣΤΑΣΕΙΣ ΤΡΑΠΕΖΙΟΥ (mm)   | 160x160      | 200x200      | 250x250      | 250x250      | Ø 260         |
| ΤΑΧΥΤΗΤΕΣ                   | 5            | 12           | 16           | 16           | 12            |
| ΣΤΡΟΦΕΣ (R.P.M.)            | 620-2620     | 300-2550     | 180-2770     | 180-2770     | 300-2550      |
| ΚΩΝΟΣ                       | B16          | B16          | MT2          | MT2          | MT2           |
| ΔΙΑΣΤΑΣΕΙΣ ΣΥΣΚ. ΜxΠxΥ (mm) | 430x340x230  | 665x415x260  | 770x450x260  | 770x450x260  | 940x405x345   |
| ΒΑΡΟΣ Κ/Μ (kg)              | 16/17        | 29/31        | 42/45        | 44/47        | 40/42         |
| ΤΙΜΗ                        | <b>132 €</b> | <b>247 €</b> | <b>374 €</b> | <b>449 €</b> | <b>391 €</b>  |

Για μέγγκενες  
 δραπάνων βλ. σελ. 150



**16mm**  
**550W**

Κωδ. **42868**



**20mm**  
**750W**

Κωδ. **42869**



**25mm**  
**1500W**

Κωδ. **42897**



**32mm**  
**1500W**

Κωδ. **42898**



| ΚΩΔΙΚΟΣ                     | 42868 (220V) | 42869 (220V) | 42897 (220V) | 42898 (220V)   |
|-----------------------------|--------------|--------------|--------------|----------------|
| ΤΥΠΟΣ                       | ΔΑΠΕΔΟΥ      | ΔΑΠΕΔΟΥ      | ΔΑΠΕΔΟΥ      | ΔΑΠΕΔΟΥ        |
| ΙΚΑΝΟΤΗΤΑ ΤΡΥΠΗΜΑΤΟΣ (mm)   | 16           | 20           | 25           | 32             |
| ΙΣΧΥΣ (Watt)                | 550          | 750          | 1500         | 1500           |
| ΤΣΟΚ / ΤΡΥΠΑΝΙ (mm)         | 16/1-16      | 20/5-20      | 20/5-20      | 20/5-20        |
| ΔΙΑΔΡΟΜΗ ΤΣΟΚ max. (mm)     | 80           | 85           | 120          | 120            |
| ΟΛΙΚΟ ΥΨΟΣ (mm)             | 1580         | 1600         | 1710         | 1710           |
| ΔΙΑΜΕΤΡΟΣ ΚΟΛΩΝΑΣ Ø (mm)    | 72           | 72           | 92           | 92             |
| ΑΠΟΣΤΑΣΗ ΚΩΝΟΥ-ΚΟΛΩΝΑΣ (mm) | 162,5        | 180          | 220          | 255            |
| ΔΙΑΣΤΑΣΕΙΣ ΤΡΑΠΕΖΙΟΥ (mm)   | 250x250      | 290x290      | 350x350      | 420x480        |
| ΤΑΧΥΤΗΤΕΣ                   | 16           | 16           | 12           | 12             |
| ΣΤΡΟΦΕΣ (R.P.M.)            | 180-2770     | 180-2770     | 150-2450     | 150-2450       |
| ΚΩΝΟΣ                       | MT2          | MT2          | MT3          | MT4            |
| ΔΙΑΣΤΑΣΕΙΣ ΣΥΣΚ. ΜxΠxΥ (mm) | 1110x450x275 | 1140x490x275 | 1415x650x305 | 1415x650x305   |
| ΒΑΡΟΣ Κ/Μ (kg)              | 55/58        | 68/72        | 106/110      | 125/130        |
| ΤΙΜΗ                        | <b>425 €</b> | <b>540 €</b> | <b>977 €</b> | <b>1.139 €</b> |

Ø 250  
1800W



- Υποδοχή σύνδεσης με σκούπα Ø 35 mm

|                                    |                        |
|------------------------------------|------------------------|
| <b>ΚΩΔΙΚΟΣ</b>                     | <b>633072</b>          |
| <b>ΙΣΧΥΣ (Watt)</b>                | 1800                   |
| <b>ΤΑΣΗ (V/Hz)</b>                 | 220-240/50             |
| <b>ΣΤΡΟΦΕΣ (rpm)</b>               | 5000                   |
| <b>ΔΙΑΣΤΑΣΕΙΣ ΔΙΣΚΟΥ (mm)</b>      | Ø 250 x 30 x 2,8 (24T) |
| <b>ΚΟΠΕΣ 0°/45° (mm)</b>           | 85/65                  |
| <b>ΔΙΑΣΤΑΣΕΙΣ ΠΑΓΚΟΥ (mm)</b>      | 583 x 563              |
| <b>ΔΙΑΣΤΑΣΕΙΣ ΣΥΣΚΕΥΑΣΙΑΣ (mm)</b> | 710 x 560 x 320        |
| <b>ΒΑΡΟΣ Κ/Μ (kg)</b>              | 19 / 21,3              |
| <b>ΤΙΜΗ</b>                        | <b>288 €</b>           |

Ø 250  
1800W



- Υποδοχή σύνδεσης με σκούπα Ø 35 mm

|                                    |                        |
|------------------------------------|------------------------|
| <b>ΚΩΔΙΚΟΣ</b>                     | <b>633077</b>          |
| <b>ΙΣΧΥΣ (Watt)</b>                | 1800                   |
| <b>ΤΑΣΗ (V/Hz)</b>                 | 220-240/50             |
| <b>ΣΤΡΟΦΕΣ (rpm)</b>               | 5000                   |
| <b>ΔΙΑΣΤΑΣΕΙΣ ΔΙΣΚΟΥ (mm)</b>      | Ø 250 x 30 x 2,8 (24T) |
| <b>ΚΟΠΕΣ 0°/45° (mm)</b>           | 80/55                  |
| <b>ΔΙΑΣΤΑΣΕΙΣ ΠΑΓΚΟΥ (mm)</b>      | 640 x 530              |
| <b>ΔΙΑΣΤΑΣΕΙΣ ΣΥΣΚΕΥΑΣΙΑΣ (mm)</b> | 910 x 750 x 370        |
| <b>ΒΑΡΟΣ Κ/Μ (kg)</b>              | 28,5 / 32              |
| <b>ΤΙΜΗ</b>                        | <b>385 €</b>           |

Ø 315  
2000W



- Με μια προέκταση τραπεζιού
- Με τροχούς μεταφοράς
- Υποδοχή αναρρόφησης σκόνης Ø 100 mm
- Δίσκος WIDIA ξύλου Ø 315 mm

|                                    |                  |
|------------------------------------|------------------|
| <b>ΚΩΔΙΚΟΣ</b>                     | <b>626015</b>    |
| <b>ΙΣΧΥΣ (Watt)</b>                | 2000             |
| <b>ΤΑΣΗ (V/Hz)</b>                 | 230/50           |
| <b>ΣΤΡΟΦΕΣ (rpm)</b>               | 2950             |
| <b>ΔΙΑΣΤΑΣΕΙΣ ΔΙΣΚΟΥ (mm)</b>      | Ø 315 x 30 x 2,8 |
| <b>ΚΟΠΕΣ 0°/45° (mm)</b>           | 83/50            |
| <b>ΔΙΑΣΤΑΣΕΙΣ ΠΑΓΚΟΥ (mm)</b>      | 800 x 554        |
| <b>ΠΡΟΕΚΤΑΣΗ ΤΡΑΠΕΖΙΟΥ (mm)</b>    | 800 x 400        |
| <b>ΔΙΑΣΤΑΣΕΙΣ ΣΥΣΚΕΥΑΣΙΑΣ (mm)</b> | 870 x 590 x 445  |
| <b>ΒΑΡΟΣ Κ/Μ (kg)</b>              | 48 / 53          |
| <b>ΤΙΜΗ</b>                        | <b>414 €</b>     |

ΑΝΤΑΛΛΑΚΤΙΚΟΣ ΔΙΣΚΟΣ

ΚΩΔ.: 44140 ΤΙΜΗ: 19,20 €

## ΦΑΛΤΣΟΠΡΙΟΝΟ Ø 210

**Ø 210**  
**1500W**

**Περιλαμβάνει:**  
Δίσκο κοπής, μέγγενη,  
σάκο συλλογής  
σκόνης

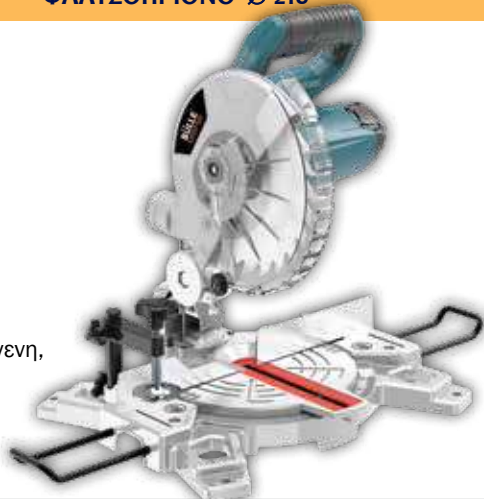

## ΦΑΛΤΣΟΠΡΙΟΝΟ 2 ΕΡΓΑΣΙΩΝ Ø 250

**Ø 250**  
**1900W**

**Περιλαμβάνει:**  
Δίσκο κοπής, μέγγενη,  
σάκο συλλογής  
σκόνης



| ΚΩΔΙΚΟΣ                     | 633073          | 63444                   |
|-----------------------------|-----------------|-------------------------|
| ΙΣΧΥΣ (Watt)                | 1500            | 1900                    |
| ΤΑΧΥΤΗΤΑ (rpm)              | 5000            | 4700                    |
| ΤΑΣΗ (V/Hz)                 | 220-240/50      | 230/50                  |
| ΔΙΣΚΟΣ Ø (mm)               | 210 x 30        | 250 x 30 (με 60 δόντια) |
| ΔΙΑΣΤΑΣΕΙΣ ΣΥΣΚΕΥΑΣΙΑΣ (mm) | 475 x 365 x 330 | 590 x 570 x 385         |
| ΒΑΡΟΣ Κ/Μ (kg)              | 6,8 / 8,2       | 20 / 22                 |
| ΤΙΜΗ                        | <b>132 €</b>    | <b>356 €</b>            |

**ΣΗΜΕΙΩΣΗ:** Για κοπές βλέπε παρακάτω πίνακα

## ΦΑΛΤΣΟΠΡΙΟΝΑ RADIAL

**Ø 255**  
**1800W**

**Περιλαμβάνει:**  
Δίσκο κοπής, μέγγενη,  
οδηγό κοπής  
με λείζερ,  
σάκο συλλογής  
σκόνης



**Ø 305**  
**1800W**

**Περιλαμβάνει:**  
Δίσκο κοπής, μέγγενη,  
οδηγό κοπής  
με λείζερ,  
σάκο συλλογής  
σκόνης



| ΚΩΔΙΚΟΣ                     | 633048          | 63466           |
|-----------------------------|-----------------|-----------------|
| ΙΣΧΥΣ (Watt)                | 1800            | 1800            |
| ΤΑΧΥΤΗΤΑ (rpm)              | 5000            | 5000            |
| ΤΑΣΗ (V/Hz)                 | 220-240/50      | 230/50          |
| ΔΙΣΚΟΣ Ø (mm)               | 255 x 30        | 305 x 30        |
| ΔΙΑΣΤΑΣΕΙΣ ΣΥΣΚΕΥΑΣΙΑΣ (mm) | 885 x 550 x 430 | 950 x 600 x 490 |
| ΒΑΡΟΣ Κ/Μ (kg)              | 17 / 20         | 22 / 26         |
| ΤΙΜΗ                        | <b>305 €</b>    | <b>425 €</b>    |

|        | 0°/90°      | 45°/90°     | 0°/45°                           | 45°/45°                          | mm |
|--------|-------------|-------------|----------------------------------|----------------------------------|----|
| 633073 | H=55 W=120  | H=55 W=80   | H=30 W=120                       | H=30 W=80                        | -  |
| 63444  | H=55 W=125  | H=55 W=80   | H=45 W=125                       | H=45 W=80                        | 42 |
| 633048 | H=90 W=305  | H=90 W=215  | H=38 W=305                       | H=38 W=215                       | -  |
| 63466  | H=109 W=315 | H=109 W=220 | H=66 W=315 (L)<br>H=39 W=315 (R) | H=66 W=220 (L)<br>H=39 W=220 (R) | -  |

## Κωδ. 626008

Με μαντεμένο τραπέζι  
& οδηγό κοπής διπλού  
κλειδώματος (εμπρός-πίσω)

## Κωδ. 626006 / 626007

Με μαντεμένο τραπέζι  
& οδηγό κοπής διπλού  
κλειδώματος (εμπρός-πίσω)

## Κωδ. 626024

Με χυτό τραπέζι  
αλουμινίου  
& φωτισμό LED - Flexible

## Κωδ. 626023

Με χυτό τραπέζι  
αλουμινίου



| ΚΩΔΙΚΟΣ                       | 626023       | 626024       | 626006              | 626007              | 626008              |
|-------------------------------|--------------|--------------|---------------------|---------------------|---------------------|
| ΙΣΧΥΣ ΜΟΤΕΡ (Watt)            | 350          | 550          | 750                 | 1500                | 2200                |
| ΤΑΣΗ (V/Hz)                   | 230/50       | 230/50       | 230/50              | 230/50              | 230/50              |
| ΑΠΟΣΤΑΣΗ ΚΟΡΔΕΛΑΣ ΚΟΡΜΟΥ (mm) | 195          | 245          | 335                 | 375                 | 460                 |
| ΜΗΚΟΣ ΚΟΡΔΕΛΑΣ (mm)           | 1430         | 1848         | 2480                | 3050                | 3405                |
| ΠΛΑΤΟΣ ΚΟΡΔΕΛΑΣ (mm)          | 3-10         | 3-10         | 6-20                | 6-20                | 10-40               |
| ΚΛΙΣΗ ΤΡΑΠΕΖΙΟΥ               | 0° - 45°     | 0° - 45°     | 0° - 45°            | 0° - 45°            | 0° - 45°            |
| ΥΨΟΣ ΚΟΠΗΣ max. (mm)          | 90           | 155          | 200                 | 250                 | 280                 |
| ΔΙΑΣΤΑΣΕΙΣ ΤΡΑΠΕΖΙΟΥ (mm)     | 300 x 300    | 350 x 350    | 500 x 400 (μαντέμι) | 535 x 485 (μαντέμι) | 535 x 485 (μαντέμι) |
| ΤΑΧΥΤΗΤΑ ΚΟΡΔΕΛΑΣ (rpm)       | 900          | 400 & 800    | 600 & 720           | 600                 | 540 & 840           |
| ΔΙΑΣΤΑΣΕΙΣ ΣΥΣΚΕΥΑΣΙΑΣ (mm)   | 750x395x285  | 455x385x940  | 570x400x1270        | 750x500x1820        | 790x550x1910        |
| ΒΑΡΟΣ Κ/Μ (kg)                | 16 / 18      | 40 / 42      | 90 / 96             | 150 / 185           | 205 / 250           |
| ΤΙΜΗ                          | <b>253 €</b> | <b>449 €</b> | <b>978 €</b>        | <b>1.484 €</b>      | <b>2.013 €</b>      |

### ΑΝΤΑΛΛΑΚΤΙΚΕΣ ΤΑΙΝΙΕΣ ΞΥΛΟΥ

| ΚΩΔΙΚΟΣ | ΠΕΡΙΓΡΑΦΗ       | ΔΙΑΣΤΑΣΕΙΣ    | ΤΙΜΗ           |
|---------|-----------------|---------------|----------------|
| 64078   | ΓΙΑ ΚΩΔ. 626023 | 1430 x 6 mm   | <b>11,50 €</b> |
| 64016   | ΓΙΑ ΚΩΔ. 626004 | 1790 x 8,4 mm | <b>13,80 €</b> |
| 64079   | ΓΙΑ ΚΩΔ. 626024 | 1848 x 8,4 mm | <b>15,00 €</b> |
| 64036   | ΓΙΑ ΚΩΔ. 626006 | 2480 x 13 mm  | <b>23,00 €</b> |
| 64039   | ΓΙΑ ΚΩΔ. 626007 | 3050 x 16 mm  | <b>24,00 €</b> |
| 64037   | ΓΙΑ ΚΩΔ. 626008 | 3405 x 20 mm  | <b>33,00 €</b> |





|                                         |                 |                 |
|-----------------------------------------|-----------------|-----------------|
| <b>ΚΩΔΙΚΟΣ</b>                          | <b>42603</b>    | <b>42662</b>    |
| <b>ΙΣΧΥΣ ΜΟΤΕΡ (Watt)</b>               | 1250            | 1500            |
| <b>ΤΑΣΗ (V/Hz)</b>                      | 230/50          | 230/50          |
| <b>ΜΗΚΟΣ ΤΡΑΠΕΖΙΟΥ ΠΛΑΝΙΣΜΑΤΟΣ (mm)</b> | 737             | 737             |
| <b>ΠΛΑΤΟΣ ΕΡΓΑΣΙΑΣ max. (mm)</b>        | 204             | 210             |
| <b>ΒΑΘΟΣ ΠΛΑΝΙΣΜΑΤΟΣ max. (mm)</b>      | 2               | 2               |
| <b>ΥΨΟΣ ΞΕΧΟΝΔΡΙΣΜΑΤΟΣ max. (mm)</b>    | 120             | 120             |
| <b>ΣΤΡΟΦΕΣ ΤΥΜΠΑΝΟΥ (rpm)</b>           | 8000            | 8500            |
| <b>ΑΡΙΘΜΟΣ ΜΑΧΑΙΡΙΩΝ</b>                | 2               | 2               |
| <b>ΚΛΙΣΗ SUPPORT</b>                    | 0° - 45°        | 0° - 45°        |
| <b>ΔΙΑΣΤΑΣΕΙΣ ΣΥΣΚΕΥΑΣΙΑΣ (mm)</b>      | 830 x 465 x 445 | 830 x 530 x 550 |
| <b>ΒΑΡΟΣ Κ/Μ (kg)</b>                   | 23 / 27         | 30 / 35         |
| <b>ΤΙΜΗ</b>                             | <b>391 €</b>    | <b>495 €</b>    |

**ΚΩΔ.: 64020** ΑΝΤΑΛΛΑΚΤΙΚΟ ΣΕΤ ΜΑΧΑΙΡΙΩΝ **ΤΙΜΗ: 21 €**

**ΚΩΔ.: 64020** ΑΝΤΑΛΛΑΚΤΙΚΟ ΣΕΤ ΜΑΧΑΙΡΙΩΝ **ΤΙΜΗ: 21 €**

## Σέγες Ξύλου 16"



Με χιτό  
τραπέζι  
αλουμινίου  
& βαρύτερη  
κατασκευή

|                                           |                 |                 |
|-------------------------------------------|-----------------|-----------------|
| <b>ΚΩΔΙΚΟΣ</b>                            | <b>626016</b>   | <b>626013</b>   |
| <b>ΙΣΧΥΣ (Watt)</b>                       | 120             | 120             |
| <b>ΔΙΑΣΤΑΣΕΙΣ ΤΡΑΠΕΖΙΟΥ (mm)</b>          | 415 x 250       | 415 x 250       |
| <b>ΚΛΙΣΗ ΤΡΑΠΕΖΙΟΥ</b>                    | 0° - 45°        | 0° - 45°        |
| <b>ΤΑΧΥΤΗΤΑ ΣΕΓΑΣ (spm)</b>               | 400-1600        | 600-1400        |
| <b>ΜΗΚΟΣ ΣΕΓΑΣ (mm)</b>                   | 125             | 127             |
| <b>ΑΠΟΣΤΑΣΗ ΣΕΓΑΣ-ΚΟΡΜΟΥ (mm)</b>         | 406             | 400             |
| <b>ΑΠΟΣΤΑΣΗ ΤΡΑΠΕΖΙΟΥ- ΒΡΑΧΙΟΝΑ (mm)</b>  | 58              | 53              |
| <b>ΑΠΟΣΤΑΣΗ ΤΡΑΠΕΖΙΟΥ-ΑΝΩ ΟΔΗΓΟΥ (mm)</b> | 50              | 43              |
| <b>ΔΙΑΣΤΑΣΕΙΣ ΣΥΣΚΕΥΑΣΙΑΣ (mm)</b>        | 665 x 325 x 350 | 680 x 370 x 375 |
| <b>ΒΑΡΟΣ (kg)</b>                         | 10,8 / 11,6     | 11 / 13,4       |
| <b>ΤΙΜΗ</b>                               | <b>150 €</b>    | <b>213 €</b>    |

**ΚΩΔ.: 64043** ΑΝΤΑΛΛΑΚΤΙΚΗ ΣΕΓΑ (12 τεμ.) 14T **ΤΙΜΗ: 17 €**

**ΚΩΔ.: 64023** ΣΕΓΑΚΙ ΞΥΛΟΥ 14T **ΤΙΜΗ: 1,40 €**  
**ΚΩΔ.: 64026** ΣΕΓΑΚΙ ΞΥΛΟΥ 18T **ΤΙΜΗ: 1,40 €**

457x254 mm

- ✓ Πρακτικό και φιλικό στη χρήση
- ✓ Εύκολη αλλαγή ταχυτήτων
- ✓ Δυνατότητα τοποθέτησης προέκτασης τραπέζιου μήκους 550 mm (optional)
- ✓ Συμπαράδεται με πλατώ, πόντα κουκουβάγιας MT2, πόντα περιστροφής MT2



|                                            |                       |
|--------------------------------------------|-----------------------|
| <b>ΚΩΔΙΚΟΣ</b>                             | <b>626009</b>         |
| <b>ΙΣΧΥΣ (Watt)</b>                        | 370                   |
| <b>ΑΠΟΣΤΑΣΗ ΜΕΤΑΞΥ ΚΕΝΤΡΩΝ (mm)</b>        | 457                   |
| <b>ΠΕΡΙΣΤΡΟΦΗ ΠΑΝΩ ΑΠΟ ΤΟ ΤΡΑΠΕΖΙ (mm)</b> | 254                   |
| <b>ΤΑΧΥΤΗΤΑ ΠΕΡΙΣΤΡΟΦΗΣ (rpm)</b>          | 500-3150 (5 επιλογές) |
| <b>ΠΛΑΤΩ Ø (mm)</b>                        | 75                    |
| <b>ΒΑΣΗ ΣΤΗΡΙΞΗΣ ΚΟΠΤΙΚΟΥ (mm)</b>         | 150                   |
| <b>ΔΙΑΣΤΑΣΕΙΣ ΣΥΣΚΕΥΑΣΙΑΣ (mm)</b>         | 820 x 300 x 430       |
| <b>ΒΑΡΟΣ Κ/Μ (kg)</b>                      | 34 / 36               |
| <b>ΤΙΜΗ</b>                                | <b>403 €</b>          |

ΠΡΟΑΙΡΕΤΙΚΟΣ ΕΞΟΠΛΙΣΜΟΣ (βλέπε σελ. 150)

| ΚΩΔΙΚΟΣ | ΠΕΡΙΓΡΑΦΗ                           | ΤΙΜΗ  |
|---------|-------------------------------------|-------|
| 43290   | ΤΣΟΚ ΞΥΛΟΤΟΡΝΟΥ 4 ΣΙΑΓΩΝΩΝ          | 45 €  |
| 43256   | ΤΣΟΚ 4 ΣΙΑΓΩΝΩΝ ΑΥΤΟ-ΚΕΝΤΡΑΡΙΖΟΜΕΝΟ | 101 € |
| 42683   | ΠΡΟΕΚΤΑΣΗ ΤΡΑΠΕΖΙΟΥ 550mm           | 83 €  |

900x300 mm

- ✓ Δυνατότητα περιστροφής κεφαλής και αυτόματο κλείδωμα σε τέσσερις θέσεις 60°, 90°, 120°, 180° για εργασίες εκτός τραπέζιου
- ✓ Ενισχυμένο, βαρέως τύπου τραπέζι
- ✓ Συμπαράδεται με πλατώ, πόντα κουκουβάγιας MT2, πόντα περιστροφής MT2 και μεταλλική βάση



|                                            |                        |
|--------------------------------------------|------------------------|
| <b>ΚΩΔΙΚΟΣ</b>                             | <b>626010</b>          |
| <b>ΙΣΧΥΣ (Watt)</b>                        | 550                    |
| <b>ΑΠΟΣΤΑΣΗ ΜΕΤΑΞΥ ΚΕΝΤΡΩΝ (mm)</b>        | 900                    |
| <b>ΠΕΡΙΣΤΡΟΦΗ ΠΑΝΩ ΑΠΟ ΤΟ ΤΡΑΠΕΖΙ (mm)</b> | 300                    |
| <b>ΤΑΧΥΤΗΤΑ ΠΕΡΙΣΤΡΟΦΗΣ (rpm)</b>          | 500-2000 (10 επιλογές) |
| <b>ΠΛΑΤΩ Ø (mm)</b>                        | 150                    |
| <b>ΒΑΣΗ ΣΤΗΡΙΞΗΣ ΚΟΠΤΙΚΟΥ (mm)</b>         | 300                    |
| <b>ΔΙΑΣΤΑΣΕΙΣ ΣΥΣΚΕΥΑΣΙΑΣ (mm)</b>         | 1380 x 330 x 370       |
| <b>ΒΑΡΟΣ Κ/Μ (kg)</b>                      | 80 / 85                |
| <b>ΤΙΜΗ</b>                                | <b>713 €</b>           |

ΠΡΟΑΙΡΕΤΙΚΟΣ ΕΞΟΠΛΙΣΜΟΣ (βλέπε σελ. 150)

| ΚΩΔΙΚΟΣ | ΠΕΡΙΓΡΑΦΗ                           | ΤΙΜΗ  |
|---------|-------------------------------------|-------|
| 43290   | ΤΣΟΚ ΞΥΛΟΤΟΡΝΟΥ 4 ΣΙΑΓΩΝΩΝ          | 45 €  |
| 43256   | ΤΣΟΚ 4 ΣΙΑΓΩΝΩΝ ΑΥΤΟ-ΚΕΝΤΡΑΡΙΖΟΜΕΝΟ | 101 € |
| 43292   | ΕΞΑΡΤΗΜΑ ΑΝΤΙΓΡΑΦΗΣ MC-900          | 253 € |

1090x350 mm

- ✓ Δυνατότητα περιστροφής κεφαλής και αυτόματο κλείδωμα σε τέσσερις θέσεις 60°, 90°, 120°, 180° για εργασίες εκτός τραπέζιου
- ✓ Ενισχυμένο, βαρέως τύπου τραπέζι
- ✓ Συμπαράδεται με πλατώ, πόντα κουκουβάγιας MT2, πόντα περιστροφής MT2 και μεταλλική βάση

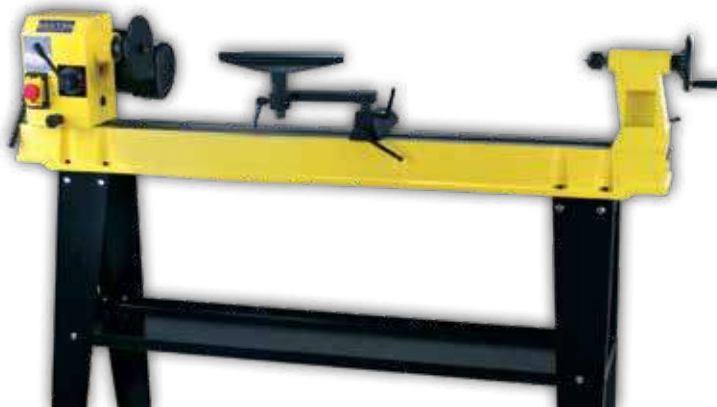

|                                            |                        |
|--------------------------------------------|------------------------|
| <b>ΚΩΔΙΚΟΣ</b>                             | <b>626011</b>          |
| <b>ΙΣΧΥΣ (Watt)</b>                        | 550                    |
| <b>ΑΠΟΣΤΑΣΗ ΜΕΤΑΞΥ ΚΕΝΤΡΩΝ (mm)</b>        | 1090                   |
| <b>ΠΕΡΙΣΤΡΟΦΗ ΠΑΝΩ ΑΠΟ ΤΟ ΤΡΑΠΕΖΙ (mm)</b> | 370                    |
| <b>ΤΑΧΥΤΗΤΑ ΠΕΡΙΣΤΡΟΦΗΣ (rpm)</b>          | 500-2000 (10 επιλογές) |
| <b>ΠΛΑΤΩ Ø (mm)</b>                        | 150                    |
| <b>ΒΑΣΗ ΣΤΗΡΙΞΗΣ ΚΟΠΤΙΚΟΥ (mm)</b>         | 300                    |
| <b>ΔΙΑΣΤΑΣΕΙΣ ΣΥΣΚΕΥΑΣΙΑΣ (mm)</b>         | 1620 x 340 x 430       |
| <b>ΒΑΡΟΣ Κ/Μ (kg)</b>                      | 92 / 96                |
| <b>ΤΙΜΗ</b>                                | <b>828 €</b>           |

ΠΡΟΑΙΡΕΤΙΚΟΣ ΕΞΟΠΛΙΣΜΟΣ (βλέπε σελ. 150)

| ΚΩΔΙΚΟΣ | ΠΕΡΙΓΡΑΦΗ                           | ΤΙΜΗ  |
|---------|-------------------------------------|-------|
| 43290   | ΤΣΟΚ ΞΥΛΟΤΟΡΝΟΥ                     | 45 €  |
| 43256   | ΤΣΟΚ 4 ΣΙΑΓΩΝΩΝ ΑΥΤΟ-ΚΕΝΤΡΑΡΙΖΟΜΕΝΟ | 101 € |
| 43293   | ΕΞΑΡΤΗΜΑ ΑΝΤΙΓΡΑΦΗΣ MC-1100         | 276 € |

## ΤΡΙΒΕΙΑ ΤΑΙΝΙΑΣ 4" - ΔΙΣΚΟΥ 6"



- ✓ Οικονομικά τριβεία ταινίας - δίσκου
- ✓ Γρήγορη αλλαγή και τέντωμα της ταινίας
- ✓ Κλίση τραπεζιού ταινίας 0°-90°
- ✓ Κλίση τραπεζιού δίσκου 0°-45°



| ΚΩΔΙΚΟΣ                     | 626017          | 42680                |
|-----------------------------|-----------------|----------------------|
| ΙΣΧΥΣ (Watt)                | 350             | 450                  |
| ΤΑΣΗ (V/Hz)                 | 230/50          | 230/50               |
| ΔΙΑΣΤΑΣΕΙΣ ΤΑΙΝΙΑΣ (mm)     | 914x100         | 915x102              |
| ΔΙΑΣΤΑΣΕΙΣ ΔΙΣΚΟΥ (mm)      | Ø 150 (VELCRO)  | Ø 152 (ΑΥΤΟΚΟΛΛΗΤΟΣ) |
| ΤΑΧΥΤΗΤΑ ΤΑΙΝΙΑΣ (m/sec)    | 4,86            | 4,6                  |
| ΤΑΧΥΤΗΤΑ ΔΙΣΚΟΥ (rpm)       | 1450            | 2800                 |
| ΔΙΑΣΤΑΣΕΙΣ ΣΥΣΚΕΥΑΣΙΑΣ (mm) | 500 x 265 x 355 | 560 x 270 x 300      |
| ΒΑΡΟΣ Κ/Μ (kg)              | 12 / 13         | 17 / 18              |
| ΤΙΜΗ                        | <b>150 €</b>    | <b>241 €</b>         |

ΑΝΤΑΛΛΑΚΤΙΚΕΣ ΤΑΙΝΙΕΣ  
(ΓΙΑ ΚΩΔ. 626017 & ΚΩΔ. 42680)

| ΚΩΔΙΚΟΣ | ΠΕΡΙΓΡΑΦΗ    | ΤΙΜΗ   |
|---------|--------------|--------|
| 64047   | ΤΑΙΝΙΑ GR60  | 4,00 € |
| 64048   | ΤΑΙΝΙΑ GR80  | 4,00 € |
| 64049   | ΤΑΙΝΙΑ GR120 | 4,00 € |

ΑΝΤΑΛΛΑΚΤΙΚΟΙ ΔΙΣΚΟΙ VELCRO  
(ΓΙΑ ΚΩΔ. 626017)

| ΚΩΔΙΚΟΣ | ΠΕΡΙΓΡΑΦΗ     | ΤΙΜΗ   |
|---------|---------------|--------|
| 64087   | ΔΙΣΚΟΣ VELCRO | 1,75 € |
| 64088   | ΔΙΣΚΟΣ VELCRO | 1,75 € |
| 64089   | ΔΙΣΚΟΣ VELCRO | 1,75 € |

ΑΝΤΑΛΛΑΚΤΙΚΟΙ ΔΙΣΚΟΙ ΑΥΤΟΚΟΛΛΗΤΟΙ  
(ΓΙΑ ΚΩΔ. 42680)

| ΚΩΔΙΚΟΣ | ΠΕΡΙΓΡΑΦΗ           | ΤΙΜΗ   |
|---------|---------------------|--------|
| 64044   | ΔΙΣΚΟΣ ΑΥΤΟΚΟΛΛΗΤΟΣ | 1,75 € |
| 64045   | ΔΙΣΚΟΣ ΑΥΤΟΚΟΛΛΗΤΟΣ | 1,75 € |
| 64046   | ΔΙΣΚΟΣ ΑΥΤΟΚΟΛΛΗΤΟΣ | 1,75 € |

## ΤΡΙΒΕΙΟ ΤΑΙΝΙΑΣ 6" - ΔΙΣΚΟΥ 9" HEAVY DUTY



- ✓ Γρήγορη αλλαγή και τέντωμα της ταινίας
- ✓ Κλίση τραπεζιού ταινίας 0°-90°
- ✓ Κλίση τραπεζιού δίσκου 0°-45°

ΑΝΤΑΛΛΑΚΤΙΚΕΣ ΤΑΙΝΙΕΣ

| ΚΩΔΙΚΟΣ | ΠΕΡΙΓΡΑΦΗ    | ΤΙΜΗ    |
|---------|--------------|---------|
| 44290   | ΤΑΙΝΙΑ GR60  | 13,80 € |
| 44291   | ΤΑΙΝΙΑ GR80  | 13,80 € |
| 44292   | ΤΑΙΝΙΑ GR100 | 13,80 € |
| 44293   | ΤΑΙΝΙΑ GR120 | 13,80 € |
| 44294   | ΤΑΙΝΙΑ GR150 | 13,80 € |
| 44295   | ΤΑΙΝΙΑ GR180 | 13,80 € |

| ΚΩΔΙΚΟΣ                 | 626012              |
|-------------------------|---------------------|
| ΙΣΧΥΣ (Watt)            | 550                 |
| ΤΑΣΗ (V/Hz)             | 230/50              |
| ΔΙΑΣΤΑΣΕΙΣ ΤΑΙΝΙΑΣ (mm) | 1220x153            |
| ΔΙΑΣΤΑΣΕΙΣ ΔΙΣΚΟΥ (mm)  | Ø 230 (9") (VELCRO) |
| ΔΙΑΣΤΑΣΕΙΣ ΣΥΣΚ. (mm)   | 705 x 455 x 385     |
| ΒΑΡΟΣ Κ/Μ (kg)          | 51 / 54             |
| ΤΙΜΗ                    | <b>518 €</b>        |

ΑΝΤΑΛΛΑΚΤΙΚΟΙ ΔΙΣΚΟΙ

| ΚΩΔΙΚΟΣ | ΠΕΡΙΓΡΑΦΗ           | ΤΙΜΗ    |
|---------|---------------------|---------|
| 44287   | ΔΙΣΚΟΣ VELCRO GR60  | 10,35 € |
| 44288   | ΔΙΣΚΟΣ VELCRO GR80  | 10,35 € |
| 44289   | ΔΙΣΚΟΣ VELCRO GR120 | 10,35 € |

## ΤΡΙΒΕΙΟ ΤΑΙΝΙΑΣ HEAVY DUTY

Professional



ΑΝΤΑΛΛΑΚΤΙΚΕΣ ΤΑΙΝΙΕΣ

| ΚΩΔΙΚΟΣ | ΠΕΡΙΓΡΑΦΗ    | ΤΙΜΗ    |
|---------|--------------|---------|
| 64040   | ΤΑΙΝΙΑ GR60  | 11,50 € |
| 64041   | ΤΑΙΝΙΑ GR80  | 11,50 € |
| 64042   | ΤΑΙΝΙΑ GR120 | 11,50 € |

| ΚΩΔΙΚΟΣ                        | 42682          |
|--------------------------------|----------------|
| ΙΣΧΥΣ (Watt)                   | 2200           |
| ΤΑΣΗ (V/Hz)                    | 230/50         |
| ΔΙΑΣΤ. ΤΑΙΝΙΑΣ (mm)            | 2260x150       |
| ΔΙΑΣΤ. ΤΡΑΠΕΖΙΟΥ ΕΡΓΑΣΙΑΣ (mm) | 820x170        |
| ΡΥΘΜΙΣΗ ΥΨΟΥΣ SUPPORT (mm)     | 80             |
| ΚΛΙΣΗ ΤΡΑΠΕΖΙΟΥ ΕΡΓΑΣΙΑΣ       | 0°-90°         |
| ΔΙΑΣΤ. SUPPORT                 | 750x250        |
| ΔΙΑΣΤ. ΣΥΣΚΕΥΑΣΙΑΣ (mm)        | 148 x 65 x 62  |
| ΒΑΡΟΣ Κ/Μ (kg)                 | 119 / 156      |
| ΤΙΜΗ                           | <b>1.265 €</b> |



- ✓ Κατάλληλος για τη σύνδεση ξυλουργικών μηχανημάτων με υποδοχή αναρρόφησης σκόνης Ø 100mm
- ✓ Τροχήλατη βάση και μικρό βάρος για εύκολη μετακίνηση και προσαρμογή στο χώρο εργασίας

|                                           |                 |
|-------------------------------------------|-----------------|
| <b>ΚΩΔΙΚΟΣ</b>                            | <b>626019</b>   |
| <b>ΙΣΧΥΣ (Watt)</b>                       | 550             |
| <b>ΤΑΣΗ (V/Hz)</b>                        | 230-240/50      |
| <b>ΔΙΑΜΕΤΡΟΣ ΦΤΕΡΩΤΗΣ (mm)</b>            | 295             |
| <b>ΔΙΑΜΕΤΡΟΣ ΕΙΣΟΔΟΥ (mm)</b>             | Ø 100           |
| <b>ΑΡΙΘΜΟΣ ΕΙΣΑΓΩΓΩΝ x ΔΙΑΜΕΤΡΟΣ (mm)</b> | 1 x 100         |
| <b>ΡΟΗ ΑΕΡΑ (m³/min)</b>                  | ~19,17          |
| <b>ΔΙΑΜΕΤΡΟΣ ΣΑΚΟΥ ΣΥΛΛΟΓΗΣ (mm)</b>      | 325             |
| <b>ΥΨΟΣ ΣΑΚΟΥ ΣΥΛΛΟΓΗΣ (mm)</b>           | 700             |
| <b>ΧΩΡΗΤΙΚΟΤΗΤΑ ΣΑΚΟΥ ΣΥΛΛΟΓΗΣ (Lt.)</b>  | 75              |
| <b>ΔΙΑΣΤΑΣΕΙΣ ΣΥΣΚΕΥΑΣΙΑΣ (mm)</b>        | 932 x 530 x 428 |
| <b>ΒΑΡΟΣ Κ/Μ (kg)</b>                     | 18 / 21,4       |
| <b>ΤΙΜΗ</b>                               | <b>242 €</b>    |

#### ΕΞΑΡΤΗΜΑΤΑ

| ΚΩΔΙΚΟΣ | ΠΕΡΙΓΡΑΦΗ      | ΤΙΜΗ          |
|---------|----------------|---------------|
| 64082   | ΣΑΚΟΣ ΣΥΛΛΟΓΗΣ | <b>2,90 €</b> |
| 64081   | ΦΙΛΤΡΟ ΠΑΝΙΝΟ  | <b>9,65 €</b> |



- ✓ Κατάλληλος για τη σύνδεση ξυλουργικών μηχανημάτων με υποδοχή αναρρόφησης σκόνης Ø 100mm
- ✓ Τροχήλατη βάση και χειρολαβή για πιο εύκολη μετακίνηση του μηχανήματος

**ΠΡΟΑΙΡΕΤΙΚΟΣ ΕΞΟΠΛΙΣΜΟΣ**  
 Φίλτρο παρακράτησης σωματιδίων έως 1 µicrο με ενσωματωμένη λαβή για εύκολο καθαρισμό  
**ΚΩΔΙΚΟΣ: 64024**  
**ΤΙΜΗ: 207 €**

|                                           |                 |
|-------------------------------------------|-----------------|
| <b>ΚΩΔΙΚΟΣ</b>                            | <b>626001</b>   |
| <b>ΙΣΧΥΣ (Watt)</b>                       | 750             |
| <b>ΤΑΣΗ (V/Hz)</b>                        | 230/50          |
| <b>ΔΙΑΜΕΤΡΟΣ ΦΤΕΡΩΤΗΣ (mm)</b>            | Ø 230           |
| <b>ΔΙΑΜΕΤΡΟΣ ΕΙΣΟΔΟΥ (mm)</b>             | Ø 100           |
| <b>ΑΡΙΘΜΟΣ ΕΙΣΑΓΩΓΩΝ x ΔΙΑΜΕΤΡΟΣ (mm)</b> | 1 x 100         |
| <b>ΡΟΗ ΑΕΡΑ (m³/min)</b>                  | 14,15           |
| <b>ΔΙΑΜΕΤΡΟΣ ΣΑΚΟΥ ΣΥΛΛΟΓΗΣ (mm)</b>      | 370             |
| <b>ΥΨΟΣ ΣΑΚΟΥ ΣΥΛΛΟΓΗΣ (mm)</b>           | 640             |
| <b>ΧΩΡΗΤΙΚΟΤΗΤΑ ΣΑΚΟΥ ΣΥΛΛΟΓΗΣ (Lt.)</b>  | 57              |
| <b>ΔΙΑΣΤΑΣΕΙΣ ΣΥΣΚΕΥΑΣΙΑΣ (mm)</b>        | 760 x 450 x 460 |
| <b>ΒΑΡΟΣ Κ/Μ (kg)</b>                     | 26 / 29         |
| <b>ΤΙΜΗ</b>                               | <b>299 €</b>    |

#### ΕΞΑΡΤΗΜΑΤΑ

| ΚΩΔΙΚΟΣ | ΠΕΡΙΓΡΑΦΗ      | ΤΙΜΗ           |
|---------|----------------|----------------|
| 64013   | ΣΑΚΟΣ ΣΥΛΛΟΓΗΣ | <b>3,50 €</b>  |
| 64012   | ΦΙΛΤΡΟ ΠΑΝΙΝΟ  | <b>13,80 €</b> |



- ✓ Κατάλληλος για τη σύνδεση 2 ξυλουργικών μηχανημάτων ταυτόχρονα με υποδοχή αναρρόφησης σκόνης Ø 100mm
- ✓ Τροχήλατη βάση και χειρολαβή για πιο εύκολη μετακίνηση του μηχανήματος

**ΠΡΟΑΙΡΕΤΙΚΟΣ ΕΞΟΠΛΙΣΜΟΣ**  
 Φίλτρο παρακράτησης σωματιδίων έως 1 µicrο με ενσωματωμένη λαβή για εύκολο καθαρισμό  
**ΚΩΔΙΚΟΣ: 64025**  
**ΤΙΜΗ: 259 €**

|                                           |                 |
|-------------------------------------------|-----------------|
| <b>ΚΩΔΙΚΟΣ</b>                            | <b>626002</b>   |
| <b>ΙΣΧΥΣ (Watt)</b>                       | 1500            |
| <b>ΤΑΣΗ (V/Hz)</b>                        | 230/50          |
| <b>ΔΙΑΜΕΤΡΟΣ ΦΤΕΡΩΤΗΣ (mm)</b>            | Ø 300           |
| <b>ΔΙΑΜΕΤΡΟΣ ΕΙΣΟΔΟΥ (mm)</b>             | Ø 125           |
| <b>ΑΡΙΘΜΟΣ ΕΙΣΑΓΩΓΩΝ x ΔΙΑΜΕΤΡΟΣ (mm)</b> | 2 x 100         |
| <b>ΡΟΗ ΑΕΡΑ (m³/min)</b>                  | 42,15           |
| <b>ΔΙΑΜΕΤΡΟΣ ΣΑΚΟΥ ΣΥΛΛΟΓΗΣ (mm)</b>      | 500             |
| <b>ΥΨΟΣ ΣΑΚΟΥ ΣΥΛΛΟΓΗΣ (mm)</b>           | 850             |
| <b>ΧΩΡΗΤΙΚΟΤΗΤΑ ΣΑΚΟΥ ΣΥΛΛΟΓΗΣ (Lt.)</b>  | 153             |
| <b>ΔΙΑΣΤΑΣΕΙΣ ΣΥΣΚΕΥΑΣΙΑΣ (mm)</b>        | 920 x 580 x 580 |
| <b>ΒΑΡΟΣ Κ/Μ (kg)</b>                     | 43 / 47         |
| <b>ΤΙΜΗ</b>                               | <b>437 €</b>    |

#### ΕΞΑΡΤΗΜΑΤΑ

| ΚΩΔΙΚΟΣ | ΠΕΡΙΓΡΑΦΗ      | ΤΙΜΗ          |
|---------|----------------|---------------|
| 64015   | ΣΑΚΟΣ ΣΥΛΛΟΓΗΣ | <b>4,60 €</b> |
| 64014   | ΦΙΛΤΡΟ ΠΑΝΙΝΟ  | <b>16 €</b>   |

## ΔΙΣΚΟΙ ΚΟΠΗΣ ΑΛΟΥΜΙΝΙΟΥ

Δίσκοι κοπής για μη σιδηρούχα μέταλλα, προφίλ αλουμινίου, με επίπεδα-τραπεζοειδή δόντια και αρνητική γωνία.

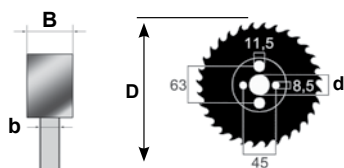

| ΚΩΔΙΚΟΣ | ΤΥΠΟΣ       | D   | B   | b   | d  | Z   | ΤΙΜΗ |
|---------|-------------|-----|-----|-----|----|-----|------|
| 48189   | BE - 16548  | 165 | 2,4 | 1,6 | 20 | 48  | 21 € |
| 48188   | BE - 19060  | 190 | 3,5 | 3,0 | 30 | 60  | 26 € |
| 48192   | BA - 21060  | 210 | 3,5 | 2,6 | 30 | 60  | 33 € |
| 48178   | BA - 25080  | 250 | 3,5 | 3,0 | 30 | 80  | 52 € |
| 48179   | BA - 30096  | 300 | 3,5 | 3,0 | 30 | 96  | 75 € |
| 48191   | BA - 305962 | 305 | 3,5 | 3,0 | 30 | 96  | 75 € |
| 48180   | BA - 350108 | 350 | 3,5 | 3,0 | 30 | 108 | 86 € |

## ΔΙΣΚΟΙ ΚΟΠΗΣ ΞΥΛΟΥ ΓΙΑ ΔΙΣΚΟΠΡΙΟΝΑ ΧΕΙΡΟΣ

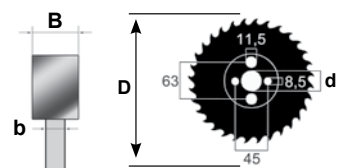

| ΚΩΔΙΚΟΣ | ΤΥΠΟΣ      | D   | B   | b   | d  | Z  | ΤΙΜΗ |
|---------|------------|-----|-----|-----|----|----|------|
| 48181   | BE - 16040 | 160 | 2,4 | 1,6 | 20 | 40 | 17 € |
| 48189   | BE - 16548 | 165 | 2,4 | 1,6 | 20 | 48 | 21 € |
| 48182   | BE - 18040 | 180 | 2,4 | 1,6 | 30 | 40 | 19 € |
| 48183   | BE - 19040 | 190 | 2,4 | 1,6 | 30 | 40 | 21 € |
| 48169   | BW - 21048 | 210 | 3,2 | 2,2 | 30 | 48 | 30 € |
| 48184   | BE - 23548 | 235 | 2,8 | 1,8 | 30 | 48 | 31 € |
| 48185   | BE - 25060 | 250 | 2,8 | 1,8 | 30 | 60 | 45 € |
| 48190   | BW - 30560 | 305 | 3,2 | 2,2 | 30 | 60 | 52 € |

## ΔΙΣΚΟΙ ΚΟΠΗΣ ΞΥΛΟΥ ΓΙΑ ΦΑΛΤΣΟΠΡΙΟΝΑ

Δίσκοι γενικής χρήσης με εναλλασσόμενο φάλτσο δοντιών (τσαπραζωτά) και θετική γωνία κοπής. Κοπή ξύλου, κόντρα πλακέ, MDF, μοριοσανίδας, μαλακού ξύλου σε επιτραπέζια πριόνια και φαλτσοπριόνια.

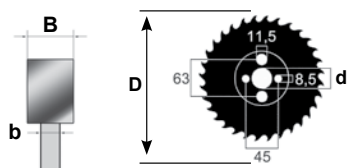

| ΚΩΔΙΚΟΣ | ΤΥΠΟΣ      | D   | B   | b   | d  | Z  | ΤΙΜΗ |
|---------|------------|-----|-----|-----|----|----|------|
| 48170   | BW - 18042 | 180 | 3,2 | 2,2 | 30 | 42 | 24 € |
| 48171   | BW - 20048 | 200 | 3,2 | 2,2 | 30 | 48 | 31 € |
| 48172   | BW - 25060 | 250 | 3,2 | 2,2 | 30 | 60 | 48 € |
| 48173   | BW - 30072 | 300 | 3,2 | 2,2 | 30 | 72 | 59 € |
| 48175   | BW - 30096 | 300 | 3,2 | 2,2 | 30 | 96 | 72 € |
| 48174   | BW - 35084 | 350 | 3,5 | 2,5 | 30 | 84 | 71 € |

## ΔΙΣΚΟΙ ΚΟΠΗΣ ΞΥΛΟΥ ΓΙΑ ΠΑΝΕΛ ΔΙΠΛΗΣ ΟΨΗΣ-ΜΕΛΑΜΙΝΗΣ

Κατάλληλοι για μελαμίνες και τεμαχισμό πάνελ διπλής όψης χωρίς πρόκοψη.

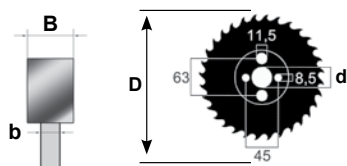

| ΚΩΔΙΚΟΣ | ΤΥΠΟΣ      | D   | B   | b   | d  | Z  | ΤΙΜΗ |
|---------|------------|-----|-----|-----|----|----|------|
| 48186   | BL - 25080 | 250 | 3,2 | 2,2 | 30 | 80 | 54 € |
| 48187   | BL - 30096 | 300 | 3,2 | 2,2 | 30 | 96 | 78 € |

## ΔΑΧΤΥΛΙΔΙΑ ΜΕΤΑΤΡΟΠΗΣ (ΑΝΤΑΠΤΟΡΕΣ) ΔΙΣΚΩΝ



| ΚΩΔΙΚΟΣ | ΤΥΠΟΣ                    | ΤΙΜΗ   |
|---------|--------------------------|--------|
| 48195   | Adaptor 20 x 16 x 2,0 mm | 4,60 € |
| 48196   | Adaptor 30 x 16 x 2,0 mm | 4,60 € |
| 48197   | Adaptor 30 x 20 x 2,0 mm | 4,60 € |
| 48198   | Adaptor 30 x 25 x 2,0 mm | 4,60 € |
| 48199   | Adaptor 30 x 32 x 2,0 mm | 4,60 € |

# Μέγγενες Μαντεμένιες για Δράπανα Κολωνάτα

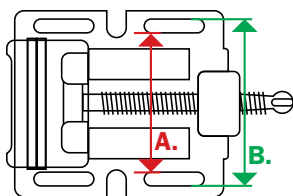

| ΚΩΔΙΚΟΣ               | 44016      | 44017       | 44018       | 44019       |
|-----------------------|------------|-------------|-------------|-------------|
| ΠΕΡΙΓΡΑΦΗ             | 75 mm (3") | 100 mm (4") | 125 mm (5") | 150 mm (6") |
| ΠΛΑΤΟΣ ΣΙΑΓΩΝΩΝ (mm)  | 78         | 100         | 125         | 150         |
| ΥΨΟΣ ΣΙΑΓΩΝΩΝ (mm)    | 19         | 26          | 26          | 26          |
| ΜΕΓΙΣΤΟ ΑΝΟΙΓΜΑ (mm)  | 78         | 110         | 128         | 150         |
| ΔΙΑΣΤΑΣΕΙΣ ΣΥΣΚ. (mm) | 60x150x200 | 70x180x240  | 70x270x210  | 80x235x295  |
| ΒΑΡΟΣ Κ/Μ (kg)        | 2,0 / 2,6  | 3,0 / 3,3   | 4,1 / 4,3   | 5,5 / 5,7   |
| ΤΙΜΗ                  | 17 €       | 23 €        | 31 €        | 39 €        |

## ΑΠΟΣΤΑΣΕΙΣ ΟΠΩΝ (ΔΙΑΓΡΑΜΜΑ ΜΕΓΤΕΝΗΣ)

| ΚΩΔΙΚΟΣ                 | 44016  | 44017  | 44018  | 44019  |
|-------------------------|--------|--------|--------|--------|
| ΑΠΟΣΤΑΣΗ ΟΠΩΝ <b>A.</b> | 99 mm  | 119 mm | 143 mm | 168 mm |
| ΑΠΟΣΤΑΣΗ ΟΠΩΝ <b>B.</b> | 123 mm | 147 mm | 175 mm | 200 mm |

# Εξαρτήματα Ξυλότορνων

## ΠΡΟΕΚΤΑΣΗ ΤΡΑΠΕΖΙΟΥ 550mm



ΠΡΟΕΚΤΑΣΗ ΤΡΑΠΕΖΙΟΥ 550mm  
(ΓΙΑ ΞΥΛΟΤΟΡΝΟ 457x254 mm  
ΚΩΔ. 626009)

|         |       |
|---------|-------|
| ΚΩΔΙΚΟΣ | 42683 |
| ΤΙΜΗ    | 83 €  |

## ΕΞΑΡΤΗΜΑ ΑΝΤΙΓΡΑΦΗΣ ΓΙΑ ΞΥΛΟΤΟΡΝΟ



ΕΞΑΡΤΗΜΑ ΑΝΤΙΓΡΑΦΗΣ MC-900  
(ΓΙΑ ΞΥΛΟΤΟΡΝΟ 900x300 mm  
ΚΩΔ. 626010)

|         |       |
|---------|-------|
| ΚΩΔΙΚΟΣ | 43292 |
| ΤΙΜΗ    | 253 € |

ΕΞΑΡΤΗΜΑ ΑΝΤΙΓΡΑΦΗΣ MC-1100  
(ΓΙΑ ΞΥΛΟΤΟΡΝΟ 1090x350 mm  
ΚΩΔ. 626011)

|         |       |
|---------|-------|
| ΚΩΔΙΚΟΣ | 43293 |
| ΤΙΜΗ    | 276 € |

## ΤΣΟΚ ΞΥΛΟΤΟΡΝΟΥ 4 ΣΙΑΓΩΝΩΝ

ΚΑΤΑΛΛΗΛΟ ΓΙΑ:  
ΚΩΔ. 626009  
ΚΩΔ. 626010  
ΚΩΔ. 626011

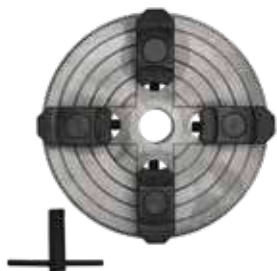

|         |       |
|---------|-------|
| ΚΩΔΙΚΟΣ | 43290 |
| ΤΙΜΗ    | 45 €  |

## ΤΣΟΚ 4 ΣΙΑΓΩΝΩΝ ΑΥΤΟ-ΚΕΝΤΡΑΡΙΖΟΜΕΝΟ 45 - 75mm

ΚΑΤΑΛΛΗΛΟ ΓΙΑ:  
ΚΩΔ. 626009  
ΚΩΔ. 626010  
ΚΩΔ. 626011



|         |       |
|---------|-------|
| ΚΩΔΙΚΟΣ | 43256 |
| ΤΙΜΗ    | 101 € |

05



**ΜΗΧΑΝΗΜΑΤΑ  
ΕΠΕΞΕΡΓΑΣΙΑΣ ΜΕΤΑΛΛΟΥ**



- ✓ Χειριστήριο / λαβή χαμηλής τάσης 24V
- ✓ Κεφαλή που κινείται 45° αριστερά-δεξιά
- ✓ Μειωτήρας ελαiolίπαντος
- ✓ Με ηλεκτρική αντλία ψυκτελαίου

|                                    |                                    |
|------------------------------------|------------------------------------|
| <b>ΚΩΔΙΚΟΣ</b>                     | <b>63245</b>                       |
| <b>ΙΣΧΥΣ (Watt)</b>                | 1100                               |
| <b>ΤΑΣΗ (V)</b>                    | 230                                |
| <b>ΤΑΧΥΤΗΤΑ ΔΙΣΚΟΥ (rpm)</b>       | 42                                 |
| <b>ΔΙΑΣΤΑΣΕΙΣ ΔΙΣΚΟΥ (mm)</b>      | 250x2x32                           |
| <b>ΔΙΑΣΤΑΣΕΙΣ ΣΥΣΚΕΥΑΣΙΑΣ (mm)</b> | 860x580x770<br>+780x470x330 (ΒΑΣΗ) |
| <b>ΒΑΡΟΣ Κ/Μ (kg)</b>              | 143 / 171                          |
| <b>ΤΙΜΗ</b>                        | <b>1.760 €</b>                     |

Σημ.: Στην τιμή συμπεριλαμβάνεται η βάση και ο δίσκος

| ΚΟΠΕΣ | ●  | ■       |
|-------|----|---------|
| 0°    | 60 | 75 x 45 |
| 45°   | 55 | 55 x 45 |

# Σιδηροπρίονα Ταινίας

## ΦΟΡΗΤΟ



- ✓ Ξηράς κοπής

|                                    |              |
|------------------------------------|--------------|
| <b>ΚΩΔΙΚΟΣ</b>                     | <b>63240</b> |
| <b>ΙΣΧΥΣ (Watt)</b>                | 370          |
| <b>ΤΑΣΗ (V)</b>                    | 230          |
| <b>ΤΑΧΥΤΗΤΑ ΤΑΙΝΙΑΣ (m/min)</b>    | 45           |
| <b>ΔΙΑΣΤΑΣΕΙΣ ΤΑΙΝΙΑΣ (mm)</b>     | 1470x13x0,6  |
| <b>ΔΙΑΣΤΑΣΕΙΣ ΣΥΣΚΕΥΑΣΙΑΣ (mm)</b> | 340x730x450  |
| <b>ΒΑΡΟΣ Κ/Μ (kg)</b>              | 26,5 / 29    |
| <b>ΤΙΜΗ</b>                        | <b>725 €</b> |

### ΑΝΤΑΛΛΑΚΤΙΚΕΣ ΤΑΙΝΙΕΣ ΚΟΠΗΣ

| ΚΟΠΕΣ | ●   | ■         |
|-------|-----|-----------|
| 0°    | 100 | 150 x 100 |
| 45°   | 60  | 100 x 60  |

| ΚΩΔΙΚΟΣ      | ΠΕΡΙΓΡΑΦΗ              | ΤΙΜΗ        |
|--------------|------------------------|-------------|
| <b>44751</b> | 1470x13x0,65 mm Z8/12  | <b>29 €</b> |
| <b>44752</b> | 1470x13x0,65 mm Z10/14 | <b>29 €</b> |



- ✓ Με υδραυλικό έμβολο για αυτόματη κάθοδο της κεφαλής
- ✓ Στιβαρή κατασκευή με μπράτσο και τραπέζι από χυτοσίδηρο
- ✓ Με λαβή & τροχήλατη βάση για εύκολη μετακίνηση

|                                    |                                    |
|------------------------------------|------------------------------------|
| <b>ΚΩΔΙΚΟΣ</b>                     | <b>63241</b>                       |
| <b>ΙΣΧΥΣ (Watt)</b>                | 550                                |
| <b>ΤΑΣΗ (V)</b>                    | 230                                |
| <b>ΤΑΧΥΤΗΤΑ ΤΑΙΝΙΑΣ (m/min)</b>    | 23 / 34 / 54                       |
| <b>ΔΙΑΣΤΑΣΕΙΣ ΤΑΙΝΙΑΣ (mm)</b>     | 1640x13x0,6                        |
| <b>ΔΙΑΣΤΑΣΕΙΣ ΣΥΣΚΕΥΑΣΙΑΣ (mm)</b> | 950x450x550<br>+650x445x255 (ΒΑΣΗ) |
| <b>ΒΑΡΟΣ Κ/Μ (kg)</b>              | 70 / 72                            |
| <b>ΤΙΜΗ</b>                        | <b>862 €</b>                       |

Σημ.: Στην τιμή συμπεριλαμβάνεται η βάση/stand

| ΚΟΠΕΣ | ●   | ■         |
|-------|-----|-----------|
| 0°    | 128 | 150 x 100 |
| -45°  | 90  | 90 x 75   |
| +60°  | 50  | 56 x 50   |

### ΑΝΤΑΛΛΑΚΤΙΚΕΣ ΤΑΙΝΙΕΣ ΚΟΠΗΣ

| ΚΩΔΙΚΟΣ      | ΠΕΡΙΓΡΑΦΗ                | ΤΙΜΗ        |
|--------------|--------------------------|-------------|
| <b>44797</b> | 1638x13x0,65 mm 14 T.P.I | <b>25 €</b> |



- ✓ Με υδραυλικό έμβολο για αυτόματη κάθοδο της κεφαλής
- ✓ Με σύστημα υδρόψυξης



| ΚΩΔΙΚΟΣ                     | 63244                               | 63239                               |
|-----------------------------|-------------------------------------|-------------------------------------|
| ΙΣΧΥΣ (Watt)                | 900                                 | 550/900                             |
| ΤΑΣΗ (V)                    | 230                                 | 400                                 |
| ΤΑΧΥΤΗΤΑ ΤΑΙΝΙΑΣ (m/min)    | 80                                  | 40/80                               |
| ΔΙΑΣΤΑΣΕΙΣ ΤΑΙΝΙΑΣ (mm)     | 2100x20x0,9                         | 2100x20x0,9                         |
| ΔΙΑΣΤΑΣΕΙΣ ΣΥΣΚΕΥΑΣΙΑΣ (mm) | 1260x550x900<br>+750x560x150 (ΒΑΣΗ) | 1260x550x900<br>+750x560x150 (ΒΑΣΗ) |
| ΒΑΡΟΣ Κ/Μ (kg)              | 164 / 200                           | 164 / 200                           |
| ΤΙΜΗ                        | <b>2.170 €</b>                      | <b>2.304 €</b>                      |

### ΑΝΤΑΛΛΑΚΤΙΚΕΣ ΤΑΙΝΙΕΣ ΚΟΠΗΣ

| ΚΟΠΕΣ | ●   | ■   | ■         |
|-------|-----|-----|-----------|
| 0°    | 170 | 170 | 210 x 140 |
| 45°   | 120 | 110 | -         |
| 60°   | 70  | 60  | -         |

| ΚΩΔΙΚΟΣ | ΠΕΡΙΓΡΑΦΗ              | ΤΙΜΗ |
|---------|------------------------|------|
| 48301   | 2100x20x0,9 mm, Z4/6   | 47 € |
| 48303   | 2100x20x0,9 mm, Z6/10  | 47 € |
| 48304   | 2100x20x0,9 mm, Z8/12  | 47 € |
| 48348   | 2100x20x0,9 mm, Z10/14 | 47 € |



- ✓ Με υδραυλικό έμβολο για αυτόματη κάθοδο της κεφαλής
- ✓ Με σύστημα υδρόψυξης

| ΚΩΔΙΚΟΣ                     | 63242                                |
|-----------------------------|--------------------------------------|
| ΙΣΧΥΣ (Watt)                | 1100                                 |
| ΤΑΣΗ (V)                    | 400                                  |
| ΤΑΧΥΤΗΤΑ ΤΑΙΝΙΑΣ (m/min)    | 36/72                                |
| ΔΙΑΣΤΑΣΕΙΣ ΤΑΙΝΙΑΣ (mm)     | 2460x27x0,9                          |
| ΔΙΑΣΤΑΣΕΙΣ ΣΥΣΚΕΥΑΣΙΑΣ (mm) | 1460x580x1040<br>+830x780x170 (ΒΑΣΗ) |
| ΒΑΡΟΣ Κ/Μ (kg)              | 220 / 264                            |
| ΤΙΜΗ                        | <b>3.048 €</b>                       |

### ΑΝΤΑΛΛΑΚΤΙΚΕΣ ΤΑΙΝΙΕΣ ΚΟΠΗΣ

| ΚΟΠΕΣ | ●   | ■   | ■         |
|-------|-----|-----|-----------|
| 0°    | 220 | 160 | 260 x 110 |
| 45°   | 150 | 110 | -         |
| 60°   | 90  | 80  | -         |

| ΚΩΔΙΚΟΣ | ΠΕΡΙΓΡΑΦΗ             | ΤΙΜΗ |
|---------|-----------------------|------|
| 48314   | 2460x27x0,9 mm, Z5/7  | 54 € |
| 48315   | 2460x27x0,9 mm, Z6/10 | 54 € |
| 48316   | 2460x27x0,9 mm, Z8/12 | 54 € |



- ✓ Με υδραυλικό έμβολο για αυτόματη κάθοδο της κεφαλής
- ✓ Με σύστημα υδρόψυξης

| ΚΩΔΙΚΟΣ                     | 63243                                 |
|-----------------------------|---------------------------------------|
| ΙΣΧΥΣ (Watt)                | 1500                                  |
| ΤΑΣΗ (V)                    | 400                                   |
| ΤΑΧΥΤΗΤΑ ΤΑΙΝΙΑΣ (m/min)    | 36/72                                 |
| ΔΙΑΣΤΑΣΕΙΣ ΤΑΙΝΙΑΣ (mm)     | 2725x27x0,9                           |
| ΔΙΑΣΤΑΣΕΙΣ ΣΥΣΚΕΥΑΣΙΑΣ (mm) | 1600x720x1050<br>+1100x760x185 (ΒΑΣΗ) |
| ΒΑΡΟΣ Κ/Μ (kg)              | 341 / 394                             |
| ΤΙΜΗ                        | <b>4.500 €</b>                        |

### ΑΝΤΑΛΛΑΚΤΙΚΕΣ ΤΑΙΝΙΕΣ ΚΟΠΗΣ

| ΚΟΠΕΣ | ●   | ■   | ■         |
|-------|-----|-----|-----------|
| 0°    | 250 | 240 | 310 x 240 |
| 45°   | 200 | 170 | 190 x 170 |
| 60°   | 120 | 95  | 120 x 95  |

| ΚΩΔΙΚΟΣ | ΠΕΡΙΓΡΑΦΗ             | ΤΙΜΗ |
|---------|-----------------------|------|
| 48360   | 2725x27x0,9 mm, Z4/6  | 60 € |
| 48361   | 2725x27x0,9 mm, Z5/7  | 56 € |
| 48362   | 2725x27x0,9 mm, Z6/10 | 60 € |
| 48363   | 2725x27x0,9 mm, Z8/12 | 56 € |

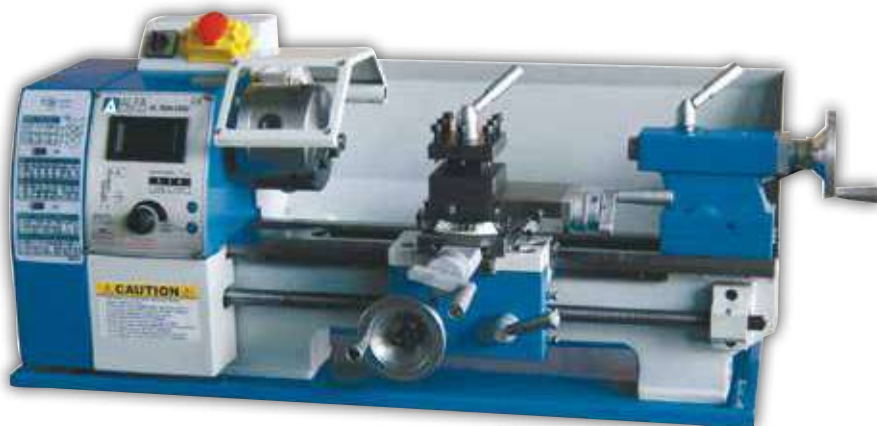

**300mm**  
**180mm** Κωδ. **43209**

- ✓ ΨΗΦΙΑΚΗ ΕΝΔΕΙΞΗ ΤΑΧΥΤΗΤΑΣ ΠΕΡΙΣΤΡΟΦΗΣ
- ✓ Ηλεκτρονική ρύθμιση στροφών
- ✓ Διακόπτης αλλαγής φοράς περιστροφής
- ✓ Διακόπτης ασφαλείας άμεσης διακοπής λειτουργίας
- ✓ Διαμήκης πρόωση κοπτικού (0,083 - 0,159 mm)

Περιλαμβάνει σταθερές πόντες MT2 & MT3, σετ κλειδιών συναρμολόγησης και σετ γραναζιών για σπειρώματα



**750mm**  
**250mm** Κωδ. **43201**

- ✓ ΨΗΦΙΑΚΗ ΕΝΔΕΙΞΗ ΤΑΧΥΤΗΤΑΣ ΠΕΡΙΣΤΡΟΦΗΣ
- ✓ Ηλεκτρονική ρύθμιση στροφών
- ✓ Διακόπτης αλλαγής φοράς περιστροφής
- ✓ Διακόπτης ασφαλείας άμεσης διακοπής λειτουργίας
- ✓ Διαμήκης πρόωση κοπτικού (0,06 - 0,32 mm)
- ✓ Εγκάρσια πρόωση κοπτικού (0,03 - 0,075 mm)

Περιλαμβάνει σταθερές πόντες MT2 & MT4, σετ κλειδιών συναρμολόγησης και σετ γραναζιών για σπειρώματα



**700mm**  
**280mm** Κωδ. **43202**

- ✓ ΨΗΦΙΑΚΗ ΕΝΔΕΙΞΗ ΤΑΧΥΤΗΤΑΣ ΠΕΡΙΣΤΡΟΦΗΣ
- ✓ Ηλεκτρονική ρύθμιση στροφών
- ✓ Διακόπτης αλλαγής φοράς περιστροφής
- ✓ Διακόπτης ασφαλείας άμεσης διακοπής λειτουργίας
- ✓ Διαμήκης πρόωση κοπτικού (0,07 - 0,65 mm)
- ✓ Εγκάρσια πρόωση κοπτικού (0,017 - 0,12 mm)

Περιλαμβάνει σταθερές πόντες MT3 & MT5, συστολή κώνου 5/3, σετ κλειδιών συναρμολόγησης και σετ γραναζιών για σπειρώματα

| ΚΩΔΙΚΟΣ                           | 43209               | 43201               | 43202               |
|-----------------------------------|---------------------|---------------------|---------------------|
| ΙΣΧΥΣ (W)                         | 600                 | 750                 | 1100 (DC)           |
| ΑΠΟΣΤΑΣΗ ΜΕΤΑΞΥ ΚΕΝΤΡΩΝ (mm)      | 300                 | 750                 | 700                 |
| ΠΕΡΙΣΤΡ. ΠΑΝΩ ΑΠΟ ΤΟ ΤΡΑΠΕΖΙ (mm) | 180                 | 250                 | 280                 |
| ΚΩΝΟΣ ΑΞΟΝΑ ΠΕΡΙΣΤΡΟΦΗΣ           | M.T.3               | M.T.4               | M.T.5               |
| ΦΩΛΙΑ ΑΞΟΝΑ (mm)                  | 21                  | 26                  | 38                  |
| ΤΑΧΥΤΗΤΑ ΠΕΡΙΣΤΡΟΦΗΣ (rpm)        | 50-2500 (μεταβλητή) | 50-2000 (μεταβλητή) | 50-1800 (μεταβλητή) |
| ΜΕΤΡΙΚΑ ΣΠΕΙΡΩΜΑΤΑ (mm)           | 0,3 - 3             | 0,2 - 3,5           | 0,2 - 3,5           |
| ΣΠΕΙΡΩΜΑΤΑ ΣΕ INCH                | 10 (10-44 T.P.I)    | 21 (8-56 T.P.I)     | 21 (8-56 T.P.I)     |
| ΤΣΟΚ Ø (mm)                       | 100 (3 σιαγόνων)    | 125 (3 σιαγόνων)    | 160 (3 σιαγόνων)    |
| ΚΩΝΟΣ ΕΜΒΟΛΟΥ ΠΟΝΤΑΣ              | M.T.2               | M.T.2               | M.T.3               |
| ΔΙΑΣΤΑΣΕΙΣ ΣΥΣΚΕΥΑΣΙΑΣ (mm)       | 800 x 480 x 460     | 1500 x 560 x 570    | 1400 x 680 x 700    |
| ΒΑΡΟΣ (kg)                        | 60                  | 140                 | 230                 |
| ΤΙΜΗ                              | <b>1.575 €</b>      | <b>3.048 €</b>      | <b>4.083 €</b>      |

Κωδ. 42830



Κωδ. 42831



Για μέγγκεες  
φρεζοδράπανων  
βλ. σελ. 163



Κλίση κεφαλής δεξιά-αριστερά ± 90°



Πρισματική κολώνα



- κιβώτιο με ηλεκτρονική ρύθμιση στροφών
- Με ψηφιακό οδηγό βάθους ακρίβειας 0,01mm

| ΚΩΔΙΚΟΣ                                | 42830           | 42831           |
|----------------------------------------|-----------------|-----------------|
| ΙΚΑΝΟΤΗΤΑ ΤΡΥΠΗΜΑΤΟΣ (mm)              | 25              | 32              |
| ΦΡΕΖΑΡΙΣΜΑΤΟΣ (mm)                     | 63              | 76              |
| ΚΟΛΑΟΥΖΙΕΡΑΣ                           | -               | -               |
| ΔΙΑΝΟΙΞΗ ΑΥΛΑΚΑΣ max. (mm)             | 16              | 20              |
| ΑΠΟΣΤΑΣΗ ΚΩΝΟΥ-ΤΡΑΠΕΖΙΟΥ (mm)          | 320             | 470             |
| ΑΠΟΣΤΑΣΗ ΑΞΟΝΑ-ΚΟΛΩΝΑΣ (mm)            | 170             | 190             |
| ΔΙΑΔΡΟΜΗ ΚΩΝΟΥ (Αξονα) (mm)            | 50              | 70              |
| ΚΩΝΟΣ                                  | M.T.3           | M.T.3           |
| ΟΛΙΚΟ ΥΨΟΣ (mm)                        | 780             | 1020            |
| ΙΣΧΥΣ ΜΟΤΕΡ (W)/ΤΑΣΗ (V)               | 700/230         | 1100/230        |
| ΣΤΡΟΦΕΣ (rpm)                          | 50 - 2250       | 50 - 2250       |
| ΤΑΧΥΤΗΤΕΣ                              | Μεταβλητή       | Μεταβλητή       |
| ΜΠΡΟΣ-ΠΙΣΩ ΔΙΑΔΡΟΜΗ ΤΡΑΠΕΖΙΟΥ (mm)     | 140             | 200             |
| ΑΡΙΣΤΕΡΑ-ΔΕΞΙΑ ΔΙΑΔΡΟΜΗ ΤΡΑΠΕΖΙΟΥ (mm) | 495             | 580             |
| ΔΙΑΣΤΑΣΕΙΣ ΤΡΑΠΕΖΙΟΥ (mm)              | 700x180         | 840x210         |
| ΔΙΑΣΤΑΣΕΙΣ ΣΥΣΚ. (mm)                  | 730 x 770 x 900 | 730 x 770 x 900 |
| ΒΑΡΟΣ (kg)                             | 123             | 240             |
| ΤΙΜΗ                                   | <b>2.243 €</b>  | <b>3.278 €</b>  |

**90 Lt.**



✓ Τύπος άμμου: ναλοσφαιρίδια, οξειδίο του αλουμινίου ✓ Κοκκομετρία 40/80

|                                        |              |
|----------------------------------------|--------------|
| <b>ΚΩΔΙΚΟΣ</b>                         | <b>43245</b> |
| <b>ΩΦΕΛ. ΕΣΩΤ. ΧΩΡΟΣ ΕΡΓΑΣΙΑΣ (mm)</b> | 485x485x370  |
| <b>ΔΙΑΣΤΑΣΕΙΣ ΤΖΑΜΙΟΥ (mm)</b>         | 485x395      |
| <b>ΔΙΑΣΤΑΣΗ ΠΟΡΤΑΣ (mm)</b>            | 534x441      |
| <b>ΠΑΡΟΧΗ (Lt./min.)</b>               | >600 (8 bar) |
| <b>ΔΙΑΣΤΑΣΕΙΣ ΣΥΣΚ. (mm)</b>           | 640x510x520  |
| <b>ΒΑΡΟΣ Κ/Μ (kg)</b>                  | 18 / 20      |
| <b>ΤΙΜΗ</b>                            | <b>216 €</b> |

#### ΑΝΤΑΛΛΑΚΤΙΚΑ ΕΞΑΡΤΗΜΑΤΑ

| ΚΩΔ.         | ΠΕΡΙΓΡΑΦΗ                     | ΤΙΜΗ           |
|--------------|-------------------------------|----------------|
| <b>43294</b> | ΠΙΣΤΟΛΙ ΑΜΜΟΒΟΛΗΣ             | <b>18,60 €</b> |
| <b>43299</b> | ΣΕΤ ΚΕΡΑΜ. ΜΠΕΚ (Ø 4,5,6,7mm) | <b>5,40 €</b>  |

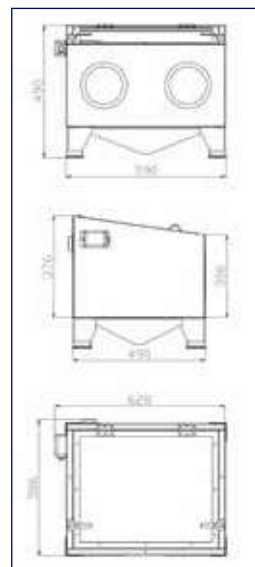

**110 Lt.**



✓ Τύπος άμμου: ναλοσφαιρίδια, οξειδίο του αλουμινίου ✓ Κοκκομετρία 40/80

|                                        |              |
|----------------------------------------|--------------|
| <b>ΚΩΔΙΚΟΣ</b>                         | <b>43246</b> |
| <b>ΩΦΕΛ. ΕΣΩΤ. ΧΩΡΟΣ ΕΡΓΑΣΙΑΣ (mm)</b> | 690x450x415  |
| <b>ΔΙΑΣΤΑΣΕΙΣ ΤΖΑΜΙΟΥ (mm)</b>         | 570x265      |
| <b>ΔΙΑΣΤΑΣΗ ΠΟΡΤΑΣ (mm)</b>            | 456x405      |
| <b>ΠΑΡΟΧΗ (Lt./min.)</b>               | >600 (8 bar) |
| <b>ΔΙΑΣΤΑΣΕΙΣ ΣΥΣΚ. (mm)</b>           | 760x488x720  |
| <b>ΒΑΡΟΣ Κ/Μ (kg)</b>                  | 26,5 / 28    |
| <b>ΤΙΜΗ</b>                            | <b>228 €</b> |

#### ΑΝΤΑΛΛΑΚΤΙΚΑ ΕΞΑΡΤΗΜΑΤΑ

| ΚΩΔ.         | ΠΕΡΙΓΡΑΦΗ                     | ΤΙΜΗ           |
|--------------|-------------------------------|----------------|
| <b>43294</b> | ΠΙΣΤΟΛΙ ΑΜΜΟΒΟΛΗΣ             | <b>18,60 €</b> |
| <b>43299</b> | ΣΕΤ ΚΕΡΑΜ. ΜΠΕΚ (Ø 4,5,6,7mm) | <b>5,40 €</b>  |

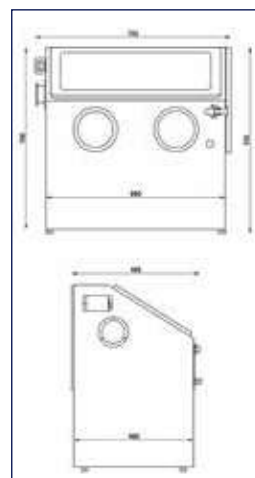

**190 Lt.**



✓ Τύπος άμμου: ναλοσφαιρίδια, οξειδίο του αλουμινίου ✓ Κοκκομετρία 40/80

|                                        |              |
|----------------------------------------|--------------|
| <b>ΚΩΔΙΚΟΣ</b>                         | <b>43247</b> |
| <b>ΩΦΕΛ. ΕΣΩΤ. ΧΩΡΟΣ ΕΡΓΑΣΙΑΣ (mm)</b> | 758x505x465  |
| <b>ΔΙΑΣΤΑΣΕΙΣ ΤΖΑΜΙΟΥ (mm)</b>         | 570x265      |
| <b>ΔΙΑΣΤΑΣΗ ΠΟΡΤΑΣ (mm)</b>            | 766x405      |
| <b>ΠΑΡΟΧΗ (Lt./min.)</b>               | >600 (8 bar) |
| <b>ΔΙΑΣΤΑΣΕΙΣ ΣΥΣΚΕΥΑΣΙΑΣ (mm)</b>     | 800x545x720  |
| <b>ΒΑΡΟΣ Κ/Μ (kg)</b>                  | 28 / 31      |
| <b>ΤΙΜΗ</b>                            | <b>348 €</b> |

#### ΑΝΤΑΛΛΑΚΤΙΚΑ ΕΞΑΡΤΗΜΑΤΑ

| ΚΩΔ.         | ΠΕΡΙΓΡΑΦΗ                     | ΤΙΜΗ           |
|--------------|-------------------------------|----------------|
| <b>43294</b> | ΠΙΣΤΟΛΙ ΑΜΜΟΒΟΛΗΣ             | <b>18,60 €</b> |
| <b>43299</b> | ΣΕΤ ΚΕΡΑΜ. ΜΠΕΚ (Ø 4,5,6,7mm) | <b>5,40 €</b>  |

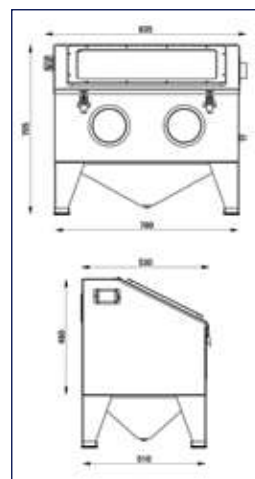

**220 Lt.**

- ✓ Ενισχυμένη καμπίνα αμμοβολής 220 Lt. με πλαϊνό πορτάκι και εσωτερικό φωτισμό
- ✓ Συνοδεύεται με αντάπτορα 12V, τροφοδοσία εσωτερικής λάμπας, πιστόλι αμμοβολής, 4 μπεκ αμμοβολής  $\varnothing$  4, 5, 6, 7 mm και 5 ανταλλακτικές μεμβράνες προστασίας τζαμιού
- ✓ Τύπος άμμου: υαλοσφαιρίδια, οξείδιο του αλουμινίου
- ✓ Κοκκομετρία 40/80



|                                        |              |
|----------------------------------------|--------------|
| <b>ΚΩΔΙΚΟΣ</b>                         | <b>43241</b> |
| <b>ΩΦΕΛ. ΕΣΩΤ. ΧΩΡΟΣ ΕΡΓΑΣΙΑΣ (mm)</b> | 860x560x550  |
| <b>ΔΙΑΣΤΑΣΕΙΣ ΤΖΑΜΙΟΥ (mm)</b>         | 570x270      |
| <b>ΔΙΑΣΤΑΣΗ ΠΟΡΤΑΣ (mm)</b>            | 560x480      |
| <b>ΠΑΡΟΧΗ (Lt./min.)</b>               | >600 (8 bar) |
| <b>ΔΙΑΣΤΑΣΕΙΣ ΣΥΣΚΕΥΑΣΙΑΣ (mm)</b>     | 960x620x630  |
| <b>ΒΑΡΟΣ Κ/Μ (kg)</b>                  | 42 / 47      |
| <b>ΤΙΜΗ</b>                            | <b>450 €</b> |

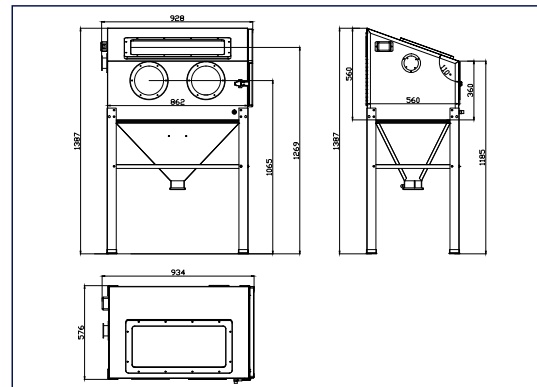

#### ΑΝΤΑΛΛΑΚΤΙΚΑ ΕΞΑΡΤΗΜΑΤΑ

| ΚΩΔ.         | ΠΕΡΙΓΡΑΦΗ                                  | ΤΙΜΗ           |
|--------------|--------------------------------------------|----------------|
| <b>43294</b> | ΠΙΣΤΟΛΙ ΑΜΜΟΒΟΛΗΣ                          | <b>18,60 €</b> |
| <b>43299</b> | ΣΕΤ ΚΕΡΑΜ. ΜΠΕΚ ( $\varnothing$ 4,5,6,7mm) | <b>5,40 €</b>  |

**350 Lt.**

- ✓ Επαγγελματική καμπίνα αμμοβολής 350 Lt. πλαϊνό πορτάκι και ενσωματωμένο πίνακα με ρύθμιση πίεσης και μανόμετρο
- ✓ Διαθέτει φωτισμό και ποδοπεντάλ
- ✓ Συνοδεύεται με αναρροφητήρα/συλλέκτη σκόνης, γάντια προστασίας, πιστόλι αμμοβολής, 3 μπεκ αμμοβολής  $\varnothing$  5, 6, 7 mm και 3 ανταλλακτικές μεμβράνες προστασίας τζαμιού
- ✓ Τύπος άμμου: υαλοσφαιρίδια, οξείδιο του αλουμινίου
- ✓ Κοκκομετρία 40/80



|                                        |                |
|----------------------------------------|----------------|
| <b>ΚΩΔΙΚΟΣ</b>                         | <b>43243</b>   |
| <b>ΩΦΕΛ. ΕΣΩΤ. ΧΩΡΟΣ ΕΡΓΑΣΙΑΣ (mm)</b> | 940x600x580    |
| <b>ΔΙΑΣΤΑΣΕΙΣ ΤΖΑΜΙΟΥ (mm)</b>         | 650x345        |
| <b>ΔΙΑΣΤΑΣΗ ΠΟΡΤΑΣ (mm)</b>            | 550x540 (310)  |
| <b>ΠΑΡΟΧΗ (Lt./min.)</b>               | >900 (8 bar)   |
| <b>ΔΙΑΣΤΑΣΕΙΣ ΣΥΣΚΕΥΑΣΙΑΣ (mm)</b>     | 1020x131x80    |
| <b>ΒΑΡΟΣ Κ/Μ (kg)</b>                  | 97 / 111       |
| <b>ΤΙΜΗ</b>                            | <b>1.152 €</b> |

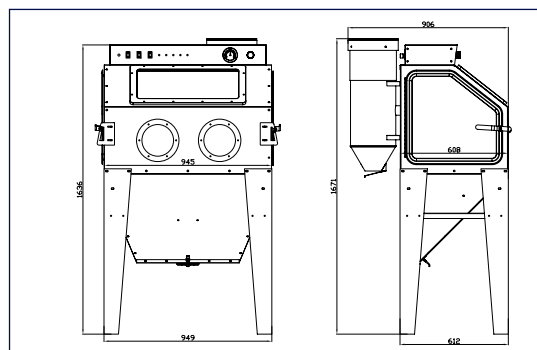

#### ΑΝΤΑΛΛΑΚΤΙΚΑ ΕΞΑΡΤΗΜΑΤΑ

| ΚΩΔ.         | ΠΕΡΙΓΡΑΦΗ                                  | ΤΙΜΗ           |
|--------------|--------------------------------------------|----------------|
| <b>43294</b> | ΠΙΣΤΟΛΙ ΑΜΜΟΒΟΛΗΣ                          | <b>18,60 €</b> |
| <b>43299</b> | ΣΕΤ ΚΕΡΑΜ. ΜΠΕΚ ( $\varnothing$ 4,5,6,7mm) | <b>5,40 €</b>  |

**420 Lt.**

- ✓ Επαγγελματική καμπίνα αμμοβολής 420 Lt. με 2 πλαϊνά πορτάκια, ανοιγόμενη πάνω θυρίδα (καπάκι) και εσωτερικό φωτισμό ✓ Συνοδεύεται με αναρροφητήρα/συλλέκτη σκόνης, ποδοπεντάλ, ρυθμιστή πίεσης και πιστόλι αμμοβολής με 4 μπεκ  $\varnothing$  6 mm (2 τεμ.) και  $\varnothing$  7 mm (2 τεμ.). Επίσης συνοδεύεται με 5 ανταλλακτικές μεμβράνες προστασίας τζαμιού και 5 προστασίας εσωτερικής λάμπας
- ✓ Τύπος άμμου: υαλοσφαιρίδια, οξειδίο του αλουμινίου
- ✓ Κοκκομετρία 40/80



|                                        |                |
|----------------------------------------|----------------|
| <b>ΚΩΔΙΚΟΣ</b>                         | <b>43240</b>   |
| <b>ΩΦΕΛ. ΕΣΩΤ. ΧΩΡΟΣ ΕΡΓΑΣΙΑΣ (mm)</b> | 1215x600x580   |
| <b>ΔΙΑΣΤΑΣΕΙΣ ΤΖΑΜΙΟΥ (mm)</b>         | 570x265        |
| <b>ΔΙΑΣΤΑΣΗ ΠΟΡΤΑΣ (mm)</b>            | 550x535 (315)  |
| <b>ΠΑΡΟΧΗ (Lt./min.)</b>               | >900 (8 bar)   |
| <b>ΔΙΑΣΤΑΣΕΙΣ ΣΥΣΚ. (mm)</b>           | 1270x1250x760  |
| <b>ΒΑΡΟΣ Κ/Μ (kg)</b>                  | 120 / 157      |
| <b>ΤΙΜΗ</b>                            | <b>1.612 €</b> |

#### ΑΝΤΑΛΛΑΚΤΙΚΑ ΕΞΑΡΤΗΜΑΤΑ

| ΚΩΔ.         | ΠΕΡΙΓΡΑΦΗ                                | ΤΙΜΗ          |
|--------------|------------------------------------------|---------------|
| <b>43295</b> | ΠΙΣΤΟΛΙ ΑΜΜΟΒ. ΜΕ ΜΠΕΚ $\varnothing$ 6mm | <b>48 €</b>   |
| <b>43297</b> | ΚΕΡΑΜΙΚΟ ΜΠΕΚ $\varnothing$ 6mm          | <b>3,25 €</b> |
| <b>43298</b> | ΚΕΡΑΜΙΚΟ ΜΠΕΚ $\varnothing$ 7mm          | <b>3,25 €</b> |

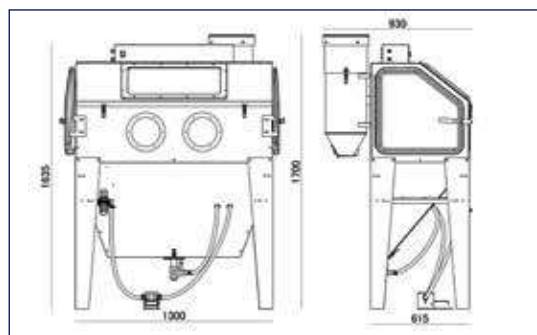

**990 Lt.**

- ✓ Επαγγελματική καμπίνα αμμοβολής 990 Lt. ✓ Ανοιγόμενη πάνω θυρίδα (καπάκι) και εσωτερικός φωτισμός
- ✓ Συνοδεύεται με αναρροφητήρα/συλλέκτη σκόνης, ποδοπεντάλ, ρυθμιστή πίεσης, πιστόλι αμμοβολής και 4 μπεκ  $\varnothing$  6 mm (2 τεμ.) και  $\varnothing$  7 mm (2 τεμ.) ✓ Τύπος άμμου: υαλοσφαιρίδια, οξειδίο του αλουμινίου
- ✓ Κοκκομετρία 40/80



|                                        |                     |
|----------------------------------------|---------------------|
| <b>ΚΩΔΙΚΟΣ</b>                         | <b>43244</b>        |
| <b>ΩΦΕΛ. ΕΣΩΤ. ΧΩΡΟΣ ΕΡΓΑΣΙΑΣ (mm)</b> | 1180x890x825        |
| <b>ΔΙΑΣΤΑΣΕΙΣ ΤΖΑΜΙΟΥ (mm)</b>         | 695x325             |
| <b>ΔΙΑΣΤΑΣΗ ΠΟΡΤΑΣ (mm)</b>            | 1000x480 / 1000x320 |
| <b>ΠΑΡΟΧΗ (Lt./min.)</b>               | >900 (8 bar)        |
| <b>ΔΙΑΣΤΑΣΕΙΣ ΣΥΣΚ. (mm)</b>           | 1330x960x1070       |
| <b>ΒΑΡΟΣ Κ/Μ (kg)</b>                  | 160 / 190           |
| <b>ΤΙΜΗ</b>                            | <b>2.470 €</b>      |

#### ΑΝΤΑΛΛΑΚΤΙΚΑ ΕΞΑΡΤΗΜΑΤΑ

| ΚΩΔ.         | ΠΕΡΙΓΡΑΦΗ                                | ΤΙΜΗ          |
|--------------|------------------------------------------|---------------|
| <b>43295</b> | ΠΙΣΤΟΛΙ ΑΜΜΟΒ. ΜΕ ΜΠΕΚ $\varnothing$ 6mm | <b>48 €</b>   |
| <b>43297</b> | ΚΕΡΑΜΙΚΟ ΜΠΕΚ $\varnothing$ 6mm          | <b>3,25 €</b> |
| <b>43298</b> | ΚΕΡΑΜΙΚΟ ΜΠΕΚ $\varnothing$ 7mm          | <b>3,25 €</b> |

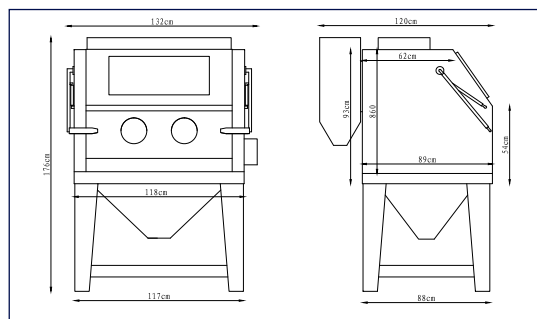



- ✓ Τύπος άμμου: ναλοσφαιρίδια, οξείδιο του αλουμινίου, χαλβοσφαιρίδιο και χαλυβότριμμα
- ✓ Κοκκομετρία 40/80
- ✓ Συνοδεύεται με: μπεκ  $\varnothing$  2, 2.5, 3, 3.5 mm, εύκαμπτο σωλήνα 2,5m, πιστόλι αμμοβολής, χωνί πλήρωσης άμμου και μάσκα

|                                        |                 |
|----------------------------------------|-----------------|
| <b>ΚΩΔΙΚΟΣ</b>                         | <b>43249</b>    |
| <b>ΜΕΓΙΣΤΗ ΠΙΕΣΗ ΛΕΙΤΟΥΡΓΙΑΣ (bar)</b> | 8,5             |
| <b>ΔΟΧΕΙΟ ΠΙΕΣΗΣ (Lt.)</b>             | 76              |
| <b>ΩΦΕΛΙΜΟΣ ΧΩΡΟΣ ΔΟΧΕΙΟΥ (Lt.)</b>    | 66              |
| <b>ΠΑΡΟΧΗ (Lt./min.)</b>               | 400 - 700       |
| <b>ΔΙΑΣΤΑΣΕΙΣ ΣΥΣΚΕΥΑΣΙΑΣ (mm)</b>     | 420 x 450 x 880 |
| <b>ΒΑΡΟΣ Κ/Μ (kg)</b>                  | 23 / 25         |
| <b>ΤΙΜΗ</b>                            | <b>264 €</b>    |

#### ΑΝΤΑΛΛΑΚΤΙΚΑ ΕΞΑΡΤΗΜΑΤΑ

| ΚΩΔΙΚΟΣ      | ΠΕΡΙΓΡΑΦΗ                   | ΤΙΜΗ           |
|--------------|-----------------------------|----------------|
| <b>43251</b> | ΣΕΤ ΜΠΕΚ                    | <b>5,40 €</b>  |
| <b>43252</b> | ΠΙΣΤΟΛΙ ΑΜΜΟΒΟΛΗΣ           | <b>18,60 €</b> |
| <b>43253</b> | ΣΕΤ ΛΑΣΤΙΧΟ ΣΤΕΓΑΝΩΣΗΣ ΜΠΕΚ | <b>3,00 €</b>  |
| <b>43254</b> | ΤΖΑΜΙ ΓΙΑ ΜΑΣΚΑ             | <b>3,60 €</b>  |



- ✓ Τύπος άμμου: ναλοσφαιρίδια, οξείδιο του αλουμινίου, χαλβοσφαιρίδιο και χαλυβότριμμα
- ✓ Κοκκομετρία 40/80
- ✓ Συνοδεύεται με: μπεκ  $\varnothing$  2, 2.5, 3, 3.5 mm, εύκαμπτο σωλήνα 2,5m, πιστόλι αμμοβολής, χωνί πλήρωσης άμμου και μάσκα

|                                        |                 |
|----------------------------------------|-----------------|
| <b>ΚΩΔΙΚΟΣ</b>                         | <b>43250</b>    |
| <b>ΜΕΓΙΣΤΗ ΠΙΕΣΗ ΛΕΙΤΟΥΡΓΙΑΣ (bar)</b> | 8,5             |
| <b>ΔΟΧΕΙΟ ΠΙΕΣΗΣ (Lt.)</b>             | 76              |
| <b>ΩΦΕΛΙΜΟΣ ΧΩΡΟΣ ΔΟΧΕΙΟΥ (Lt.)</b>    | 44              |
| <b>ΠΑΡΟΧΗ (Lt./min.)</b>               | 400 - 700       |
| <b>ΔΙΑΣΤΑΣΕΙΣ ΣΥΣΚΕΥΑΣΙΑΣ (mm)</b>     | 430 x 370 x 830 |
| <b>ΒΑΡΟΣ Κ/Μ (kg)</b>                  | 25,5 / 27,5     |
| <b>ΤΙΜΗ</b>                            | <b>264 €</b>    |

#### ΑΝΤΑΛΛΑΚΤΙΚΑ ΕΞΑΡΤΗΜΑΤΑ

| ΚΩΔΙΚΟΣ      | ΠΕΡΙΓΡΑΦΗ                   | ΤΙΜΗ           |
|--------------|-----------------------------|----------------|
| <b>43251</b> | ΣΕΤ ΜΠΕΚ                    | <b>5,40 €</b>  |
| <b>43252</b> | ΠΙΣΤΟΛΙ ΑΜΜΟΒΟΛΗΣ           | <b>18,60 €</b> |
| <b>43253</b> | ΣΕΤ ΛΑΣΤΙΧΟ ΣΤΕΓΑΝΩΣΗΣ ΜΠΕΚ | <b>3,00 €</b>  |
| <b>43254</b> | ΤΖΑΜΙ ΓΙΑ ΜΑΣΚΑ             | <b>3,60 €</b>  |

## 2" ΦΟΡΗΤΟΣ ΒΙΔΟΛΟΓΟΣ



|                                    |                 |
|------------------------------------|-----------------|
| <b>ΚΩΔΙΚΟΣ</b>                     | <b>43365</b>    |
| <b>ΙΣΧΥΣ (Watt)</b>                | 1350            |
| <b>ΜΕΓΕΘΟΣ ΣΩΛΗΝΑ</b>              | 1/2" - 2"       |
| <b>ΤΑΣΗ / ΣΥΧΝΟΤΗΤΑ (V/Hz)</b>     | 230/50          |
| <b>ΔΙΑΣΤΑΣΕΙΣ ΣΥΣΚΕΥΑΣΙΑΣ (mm)</b> | 180 x 800 x 500 |
| <b>ΒΑΡΟΣ Κ/Μ (kg)</b>              | 22 / 24         |
| <b>ΤΙΜΗ</b>                        | <b>724 €</b>    |

### Περιλαμβάνει:

- πρακτικό βαλιτσάκι μεταφοράς
- 6 κουκουάρες 1/2", 3/4", 1", 1"1/4, 1"1/2, 2"
- αντάπτορα για κουκουάρες
- μέγγενη • λιπαντήρα

### OPTIONAL

#### ΤΡΙΠΟΔΟ - ΜΕΓΓΕΝΗ ΣΩΛΗΝΩΝ 1/8" - 6"

- Μαντεμένια βάση
- Μέγγενη αλυσίδας
- Πρακτική για στήριξη σωλήνων προς επεξεργασία



|                |              |
|----------------|--------------|
| <b>ΚΩΔΙΚΟΣ</b> | <b>43360</b> |
| <b>ΤΙΜΗ</b>    | <b>334 €</b> |

## ΒΙΔΟΛΟΓΟΣ 2"



|                                    |                 |
|------------------------------------|-----------------|
| <b>ΚΩΔΙΚΟΣ</b>                     | <b>43364</b>    |
| <b>ΙΣΧΥΣ (Watt)</b>                | 900             |
| <b>ΜΕΓΕΘΟΣ ΣΩΛΗΝΑ</b>              | 1/2" - 2"       |
| <b>ΤΑΣΗ / ΣΥΧΝΟΤΗΤΑ (V/Hz)</b>     | 230/50          |
| <b>ΤΑΧΥΤΗΤΑ (rpm)</b>              |                 |
| <b>ΓΙΑ ΣΠΕΙΡΩΜΑ 1/2" - 3/4"</b>    | 14              |
| <b>ΓΙΑ ΣΠΕΙΡΩΜΑ 1" - 2"</b>        | 11              |
| <b>ΔΙΑΣΤΑΣΕΙΣ ΣΥΣΚΕΥΑΣΙΑΣ (mm)</b> | 540 x 440 x 760 |
| <b>ΒΑΡΟΣ Κ/Μ (kg)</b>              | 60 / 75         |
| <b>ΤΙΜΗ</b>                        | <b>1.265 €</b>  |

### Περιλαμβάνει:

- 2 σετ μαχαίρια (1/2" - 3/4"), (1" - 2") BSPT
- Κόφτη • Ξύστρα • Μαχαίρι κόφτη
- Ποδοπεντάλ εκκίνησης • Αντλία ψυκτελαίου
- Βάση (τρίποδο) • Εργαλειοθήκη με λιπαντήρα

## ΒΙΔΟΛΟΓΟΣ 4" ΒΑΡΕΩΣ ΤΥΠΟΥ



|                                    |                 |
|------------------------------------|-----------------|
| <b>ΚΩΔΙΚΟΣ</b>                     | <b>43366</b>    |
| <b>ΙΣΧΥΣ (Watt)</b>                | 1500            |
| <b>ΜΕΓΕΘΟΣ ΣΩΛΗΝΑ</b>              | 1/2" - 4"       |
| <b>ΤΑΣΗ / ΣΥΧΝΟΤΗΤΑ (V/Hz)</b>     | 230/50          |
| <b>ΤΑΧΥΤΗΤΑ (rpm)</b>              |                 |
| <b>ΓΙΑ ΣΠΕΙΡΩΜΑ 1/2" - 3/4"</b>    | 36              |
| <b>ΓΙΑ ΣΠΕΙΡΩΜΑ 1" - 2"</b>        | 20              |
| <b>ΓΙΑ ΣΠΕΙΡΩΜΑ 2" 1/2 - 4"</b>    | 11              |
| <b>ΔΙΑΣΤΑΣΕΙΣ ΣΥΣΚΕΥΑΣΙΑΣ (mm)</b> | 670 x 655 x 920 |
| <b>ΒΑΡΟΣ Κ/Μ (kg)</b>              | 155 / 175       |
| <b>ΤΙΜΗ</b>                        | <b>3.680 €</b>  |

### Περιλαμβάνει:

- 3 σετ μαχαίρια (1/2" - 3/4"), (1" - 2"), (2" 1/2 - 4") BSPT
- 2 φιλιέρες (1/2" - 2"), (2" 1/2 - 4") αυτόματου ανοίγματος
- Αντλία ψυκτελαίου • Κόφτη • Ξύστρα
- Μαχαίρι κόφτη • Βάση (4 πόδια στήριξης)
- Ποδοπεντάλ εκκίνησης



## ΧΕΙΡΟΚΙΝΗΤΟΣ ΚΟΥΡΜΠΑΔΟΡΟΣ ΧΑΛΚΟΥ



- Κουρμαδός χαλκού με καλούπια 1/4"- 7/8" (GB/T 3091, DIN2440, EN10255, BS1387)
- Μέγιστη γωνία κουρπαρίσματος 90°

|                              |                |
|------------------------------|----------------|
| <b>ΚΩΔΙΚΟΣ</b>               | <b>43377</b>   |
| <b>ΔΙΑΣΤΑΣΕΙΣ ΣΥΣΚ. (mm)</b> | 550 x 320 x 90 |
| <b>ΒΑΡΟΣ (kg)</b>            | 5              |
| <b>ΤΙΜΗ</b>                  | <b>173 €</b>   |

## ΥΔΡΑΥΛΙΚΟΙ ΚΟΥΡΜΠΑΔΟΡΟΙ



- Κουρμαδός με καλούπια 1/2" - 2" (GB/T 3091, DIN2440, EN10255, BS1387)
- Μέγιστη γωνία κουρπαρίσματος 90°
- Με τρίποδο

|                              |                 |
|------------------------------|-----------------|
| <b>ΚΩΔΙΚΟΣ</b>               | <b>43375</b>    |
| <b>ΔΙΑΣΤΑΣΕΙΣ ΣΥΣΚ. (mm)</b> | 730 x 320 x 200 |
| <b>ΒΑΡΟΣ (kg)</b>            | 48              |
| <b>ΤΙΜΗ</b>                  | <b>357 €</b>    |



- Κουρμαδός με καλούπια 1/2" - 3" (GB/T 3091, DIN2440, EN10255, BS1387)
- Μέγιστη γωνία κουρπαρίσματος 90°
- Με τρίποδο

|                              |                 |
|------------------------------|-----------------|
| <b>ΚΩΔΙΚΟΣ</b>               | <b>43376</b>    |
| <b>ΔΙΑΣΤΑΣΕΙΣ ΣΥΣΚ. (mm)</b> | 940 x 400 x 210 |
| <b>ΒΑΡΟΣ (kg)</b>            | 100             |
| <b>ΤΙΜΗ</b>                  | <b>575 €</b>    |

## ΑΝΤΑΛΛΑΚΤΙΚΕΣ ΜΗΤΡΕΣ



1/2"

|                |               |
|----------------|---------------|
| <b>ΚΩΔΙΚΟΣ</b> | <b>ΤΙΜΗ</b>   |
| <b>43385</b>   | <b>6,90 €</b> |



1"

|                |                |
|----------------|----------------|
| <b>ΚΩΔΙΚΟΣ</b> | <b>ΤΙΜΗ</b>    |
| <b>43387</b>   | <b>10,40 €</b> |



1-1/2"

|                |                |
|----------------|----------------|
| <b>ΚΩΔΙΚΟΣ</b> | <b>ΤΙΜΗ</b>    |
| <b>43389</b>   | <b>20,70 €</b> |



3/4"

|                |               |
|----------------|---------------|
| <b>ΚΩΔΙΚΟΣ</b> | <b>ΤΙΜΗ</b>   |
| <b>43386</b>   | <b>8,60 €</b> |



1-1/4"

|                |                |
|----------------|----------------|
| <b>ΚΩΔΙΚΟΣ</b> | <b>ΤΙΜΗ</b>    |
| <b>43388</b>   | <b>16,10 €</b> |



2"

|                |                |
|----------------|----------------|
| <b>ΚΩΔΙΚΟΣ</b> | <b>ΤΙΜΗ</b>    |
| <b>43390</b>   | <b>32,20 €</b> |

# Εξαρτήματα Βιδολόγων

| ΓΙΑ ΚΩΔΙΚΟ ΒΙΔΟΛΟΓΟΥ | 43304            | 43314            | 43364                                | 43306                               | 43307                                 | 43366                                 |
|----------------------|------------------|------------------|--------------------------------------|-------------------------------------|---------------------------------------|---------------------------------------|
| ΤΥΠΟΣ ΒΙΔΟΛΟΓΟΥ      | TT-50G           | TT-50A           | SQ50C                                | TT-100                              | TT-100HD                              | SQ100F                                |
| ΜΑΧΑΙΡΙΑ             | RD type          | RD type          | F4 ή RD Type                         | Type 100                            | RD type                               | RD type                               |
| ΣΕΤ 1/2" - 3/4"      | 43329 (BSPT) 75€ | 43329 (BSPT) 75€ | 43320 (BSPT) 75€<br>43329 (BSPT) 75€ | 43353 (BSPT) 83€<br>43358 (NPT) 83€ | 43329 (BSPT) 75€                      | 43329 (BSPT) 75€                      |
| ΣΕΤ 1" - 2"          | 43330 (BSPT) 83€ | 43330 (BSPT) 83€ | 43321 (BSPT) 75€<br>43330 (BSPT) 83€ | 43354 (BSPT) 83€<br>43357 (NPT) 83€ | 43330 (BSPT) 83€                      | 43330 (BSPT) 83€                      |
| ΣΕΤ 2-1/2" - 4"      | -                | -                | -                                    | 43355 (BSPT) 83€<br>43356 (NPT) 83€ | 43347 (BSPT) 155€<br>43337 (NPT) 150€ | 43347 (BSPT) 155€<br>43337 (NPT) 150€ |

## ΜΑΧΑΙΡΙΑ RD TYPE

Για Φιλιέρα 1/2"-3/4"

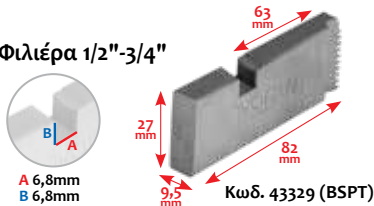

Για Φιλιέρα 1"-2"

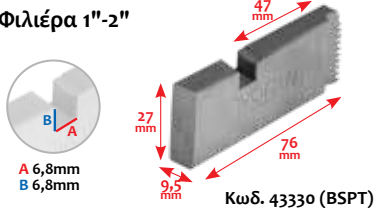

Για Φιλιέρα 2-1/2"-4"  
Κωδ. 43347 (BSPT)

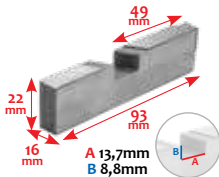

Για Φιλιέρα 2-1/2"-4"  
Κωδ. 43337 (NPT)

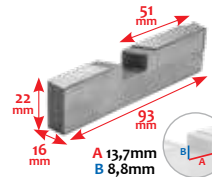

## ΜΑΧΑΙΡΙΑ TYPE 100

Για Φιλιέρα 1/2"-3/4"

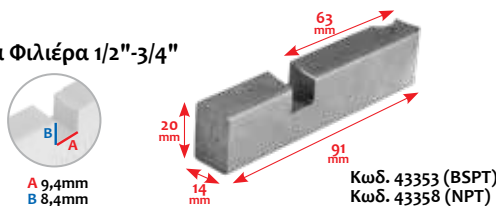

Για Φιλιέρα 1"-2"  
Κωδ. 43354 (BSPT)

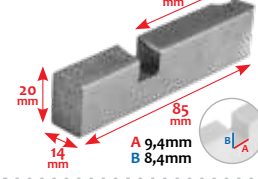

Για Φιλιέρα 1"-2"  
Κωδ. 43357 (NPT)

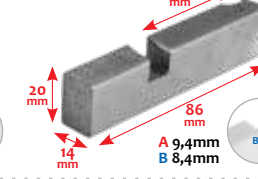

Για Φιλιέρα 2-1/2"-4"  
Κωδ. 43355 (BSPT)

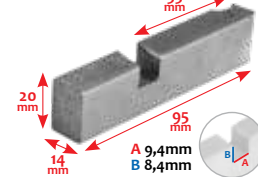

Για Φιλιέρα 2-1/2"-4"  
Κωδ. 43356 (NPT)

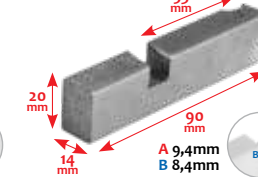

## ΜΑΧΑΙΡΙΑ F4

Για Φιλιέρα 1/2"-3/4"

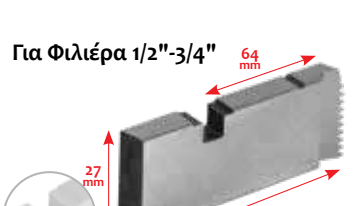

Για Φιλιέρα 1"-2"

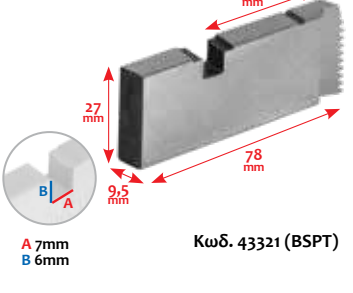

| ΓΙΑ ΚΩΔΙΚΟ ΒΙΔΟΛΟΓΟΥ | 43304        | 43314        | 43364                              | 43306        | 43307        | 43366        |
|----------------------|--------------|--------------|------------------------------------|--------------|--------------|--------------|
| <b>ΦΙΛΙΕΡΕΣ</b>      |              |              |                                    |              |              |              |
| 1/2" - 2"            | 43323 - 184€ | 43323 - 184€ | 43315 (F4) 172€<br>43323 (RD) 184€ | 43350 - 126€ | 43327 - 178€ | 43327 - 178€ |
| 2-1/2" - 4"          | -            | -            | -                                  | 43318 - 224€ | 43328 - 276€ | 43328 - 276€ |

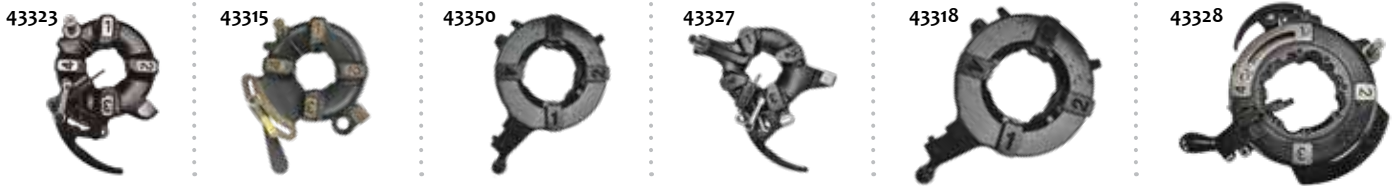

| ΓΙΑ ΚΩΔΙΚΟ ΒΙΔΟΛΟΓΟΥ   | 43304         | 43314         | 43364         | 43306         | 43307         | 43366         |
|------------------------|---------------|---------------|---------------|---------------|---------------|---------------|
| <b>ΚΟΦΤΗΣ ΣΩΛΗΝΑ</b>   | 43338 - 104€  | 43338 - 104€  | 43338 - 104€  | 43339 - 138€  | 43339 - 138€  | 43339 - 138€  |
| <b>ΜΑΧΑΙΡΑΚΙ ΚΟΦΤΗ</b> | 43344 - 5,80€ | 43344 - 5,80€ | 43344 - 5,80€ | 43344 - 5,80€ | 43344 - 5,80€ | 43344 - 5,80€ |
| <b>ΞΥΣΤΡΑ</b>          | 43341 - 32€   | 43341 - 32€   | 43341 - 32€   | 43342 - 48€   | 43343 - 63€   | 43343 - 63€   |

Κόφτης σωλήνα



Μαχαιράκι κόφτη



Ξύστρα



## Ραουλιέρες (Stands)



STAND ΠΡΙΟΝΙΩΝ ΜΕ ΜΟΝΟ ΡΑΟΥΛΟ

|                |            |
|----------------|------------|
| ΚΩΔΙΚΟΣ        | 47604      |
| ΡΑΟΥΛΟ (mm)    | ∅ 52 x 352 |
| ΦΟΡΤΙΟ (kg)    | 400        |
| ΥΨΟΣ (mm)      | 580 - 790  |
| ΒΑΡΟΣ Κ/Μ (kg) | 11,8/ 12,6 |
| ΤΙΜΗ           | 98 €       |



STAND ΠΡΙΟΝΙΩΝ ΜΕ 2 ΡΑΟΥΛΑ

|                |            |
|----------------|------------|
| ΚΩΔΙΚΟΣ        | 47605      |
| ΡΑΟΥΛΟ (mm)    | ∅ 52 x 128 |
| ΦΟΡΤΙΟ (kg)    | 400        |
| ΥΨΟΣ (mm)      | 580 - 790  |
| ΒΑΡΟΣ Κ/Μ (kg) | 11,8/ 12,6 |
| ΤΙΜΗ           | 98 €       |

ΣΤΑΘΕΡΗ ΜΕ 7 ΡΑΟΥΛΑ



|                |            |
|----------------|------------|
| ΚΩΔΙΚΟΣ        | 47607      |
| ΡΑΟΥΛΟ (mm)    | ∅ 60 x 360 |
| ΜΗΚΟΣ (mm)     | 2000       |
| ΦΟΡΤΙΟ (kg)    | 700        |
| ΠΛΑΤΟΣ (mm)    | 420        |
| ΥΨΟΣ (mm)      | 670 - 1030 |
| ΒΑΡΟΣ Κ/Μ (kg) | 34/37      |
| ΤΙΜΗ           | 288 €      |

ΠΤΥΣΣΟΜΕΝΗ ΜΕ 9 ΡΑΟΥΛΑ

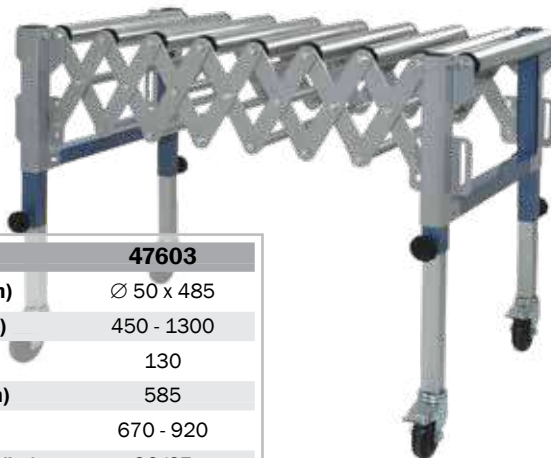

|                |            |
|----------------|------------|
| ΚΩΔΙΚΟΣ        | 47603      |
| ΡΑΟΥΛΟ (mm)    | ∅ 50 x 485 |
| ΜΗΚΟΣ (mm)     | 450 - 1300 |
| ΦΟΡΤΙΟ (kg)    | 130        |
| ΠΛΑΤΟΣ (mm)    | 585        |
| ΥΨΟΣ (mm)      | 670 - 920  |
| ΒΑΡΟΣ Κ/Μ (kg) | 36/37      |
| ΤΙΜΗ           | 310 €      |

## Δίσκοι για Δισκοπρίονα Σιδήρου

### ΔΙΣΚΟΙ HSS

| ∅ ΔΙΣΚΟΥ | ΚΩΔΙΚΟΣ | ΠΕΡΙΓΡΑΦΗ                                               | ΤΙΜΗ  |
|----------|---------|---------------------------------------------------------|-------|
| 225 mm   | 64701   | Δίσκος Σιδήρου HSS - DMo5, ∅ 225 x 2,0 x 32 mm, T4/Z180 | 46 €  |
| 250 mm   | 64702   | Δίσκος Σιδήρου HSS - DMo5, ∅ 250 x 2,0 x 32 mm, T4/Z200 | 56 €  |
| 250 mm   | 64703   | Δίσκος Σιδήρου HSS - DMo5, ∅ 250 x 2,0 x 32 mm, T6/Z128 | 56 €  |
| 275 mm   | 64705   | Δίσκος Σιδήρου HSS - DMo5, ∅ 275 x 2,5 x 32 mm, T4/Z220 | 86 €  |
| 300 mm   | 64706   | Δίσκος Σιδήρου HSS - DMo5, ∅ 300 x 2,5 x 32 mm, T4/Z220 | 109 € |
| 315 mm   | 64704   | Δίσκος Σιδήρου HSS - DMo5, ∅ 315 x 2,5 x 32 mm, T4/Z240 | 113 € |

### ΔΙΣΚΟΙ ΓΙΑ ΑΝΟΞΕΙΔΩΤΑ (5% ΚΟΒΑΛΤΙΟ)

| ∅ ΔΙΣΚΟΥ | ΚΩΔΙΚΟΣ | ΠΕΡΙΓΡΑΦΗ                                                  | ΤΙΜΗ |
|----------|---------|------------------------------------------------------------|------|
| 250 mm   | 64707   | Δίσκος Ανοξειδωτων HSS - Co5, ∅ 250 x 2,0 x 32 mm, T4/Z200 | 61 € |



## Μέγγκενες Φρεζοδράπανων Ατσάλινες



| ΚΩΔΙΚΟΣ              | 64050       | 64051       | 64052         | 64053 (LONG)  |
|----------------------|-------------|-------------|---------------|---------------|
| ΠΕΡΙΓΡΑΦΗ            | 100 mm (4") | 125 mm (5") | 160 mm (6,3") | 160 mm (6,3") |
| ΠΛΑΤΟΣ ΣΙΑΓΩΝΩΝ (mm) | 100         | 125         | 160           | 160           |
| ΥΨΟΣ ΣΙΑΓΩΝΩΝ (mm)   | 32          | 40          | 45            | 45            |
| ΜΕΓΙΣΤΟ ΑΝΟΙΓΜΑ (mm) | 100         | 125         | 170           | 200           |
| ΒΑΡΟΣ Κ/Μ (kg)       | 13/14       | 20/21       | 31/32         | 32/33         |
| ΤΙΜΗ                 | 92 €        | 132 €       | 207 €         | 190 €         |

## ΠΡΟΑΙΡΕΤΙΚΟΣ ΕΞΟΠΛΙΣΜΟΣ



### STANDS ΒΑΣΕΙΣ ΤΟΡΝΩΝ

| ΚΩΔΙΚΟΣ | ΠΕΡΙΓΡΑΦΗ                            | ΤΙΜΗ  |
|---------|--------------------------------------|-------|
| 43281   | STAND - ΒΑΣΗ ΤΟΡΝΟΥ (ΓΙΑ ΚΩΔ.:43209) | 310 € |
| 43265   | STAND - ΒΑΣΗ ΤΟΡΝΟΥ (ΓΙΑ ΚΩΔ.:43201) | 345 € |
| 43285   | STAND - ΒΑΣΗ ΤΟΡΝΟΥ (ΓΙΑ ΚΩΔ.:43202) | 345 € |



### ΚΑΒΑΛΕΤΑ ΣΤΑΘΕΡΑ

| ΚΩΔΙΚΟΣ | ΠΕΡΙΓΡΑΦΗ                                | ΤΙΜΗ |
|---------|------------------------------------------|------|
| 43269   | ΚΑΒΑΛΕΤΟ ΣΤΑΘΕΡΟ ΤΟΡΝΟΥ (ΓΙΑ ΚΩΔ.:43209) | 63 € |
| 43266   | ΚΑΒΑΛΕΤΟ ΣΤΑΘΕΡΟ ΤΟΡΝΟΥ (ΓΙΑ ΚΩΔ.:43201) | 69 € |
| 43272   | ΚΑΒΑΛΕΤΟ ΣΤΑΘΕΡΟ ΤΟΡΝΟΥ (ΓΙΑ ΚΩΔ.:43202) | 75 € |



### ΚΑΒΑΛΕΤΑ ΚΙΝΟΥΜΕΝΑ

| ΚΩΔΙΚΟΣ | ΠΕΡΙΓΡΑΦΗ                                  | ΤΙΜΗ |
|---------|--------------------------------------------|------|
| 43273   | ΚΑΒΑΛΕΤΟ ΚΙΝΟΥΜΕΝΟ ΤΟΡΝΟΥ (ΓΙΑ ΚΩΔ.:43209) | 58 € |
| 43267   | ΚΑΒΑΛΕΤΟ ΚΙΝΟΥΜΕΝΟ ΤΟΡΝΟΥ (ΓΙΑ ΚΩΔ.:43201) | 63 € |
| 43276   | ΚΑΒΑΛΕΤΟ ΚΙΝΟΥΜΕΝΟ ΤΟΡΝΟΥ (ΓΙΑ ΚΩΔ.:43202) | 69 € |



### ΠΛΑΤΩ

| ΚΩΔΙΚΟΣ | ΠΕΡΙΓΡΑΦΗ                              | ΤΙΜΗ    |
|---------|----------------------------------------|---------|
| 43277   | ΠΛΑΤΩ Ø 160 mm ΤΟΡΝΟΥ (ΓΙΑ ΚΩΔ.:43209) | 57,50 € |
| 43268   | ΠΛΑΤΩ Ø 175 mm ΤΟΡΝΟΥ (ΓΙΑ ΚΩΔ.:43201) | 57,50 € |
| 43280   | ΠΛΑΤΩ Ø 260 mm ΤΟΡΝΟΥ (ΓΙΑ ΚΩΔ.:43202) | 69,00 € |



### ΤΣΟΚ

| ΚΩΔΙΚΟΣ | ΠΕΡΙΓΡΑΦΗ              | ΑΝΟΙΓΜΑ ΣΙΑΓΩΝΩΝ | ΤΙΜΗ  |
|---------|------------------------|------------------|-------|
| 63225   | ΤΣΟΚ 3 ΣΙΑΓΩΝΩΝ 100 mm | Ø 100 mm         | 219 € |
| 63223   | ΤΣΟΚ 3 ΣΙΑΓΩΝΩΝ 135 mm | Ø 135 mm         | 242 € |
| 63217   | ΤΣΟΚ 3 ΣΙΑΓΩΝΩΝ 160 mm | Ø 160 mm         | 288 € |
| 63224   | ΤΣΟΚ 4 ΣΙΑΓΩΝΩΝ 125 mm | Ø 125 mm         | 230 € |
| 63215   | ΤΣΟΚ 4 ΣΙΑΓΩΝΩΝ 160 mm | Ø 160 mm         | 299 € |

### ΠΟΝΤΕΣ ΚΥΛΙΟΜΕΝΕΣ



| ΚΩΔΙΚΟΣ | ΠΕΡΙΓΡΑΦΗ                         | ΤΙΜΗ |
|---------|-----------------------------------|------|
| 43288   | ΠΟΝΤΑ ΚΥΛΙΟΜΕΝΗ Μ.Τ.2 ΜΕ ΡΟΥΛΕΜΑΝ | 40 € |
| 43289   | ΠΟΝΤΑ ΚΥΛΙΟΜΕΝΗ Μ.Τ.3 ΜΕ ΡΟΥΛΕΜΑΝ | 46 € |

### ΚΩΝΟΙ ΜΕ ΤΣΟΚ



| ΚΩΔΙΚΟΣ | ΠΕΡΙΓΡΑΦΗ                 | ΤΙΜΗ |
|---------|---------------------------|------|
| 43286   | ΚΩΝΟΣ Μ.Τ.2 ΜΕ ΤΣΟΚ 13 mm | 23 € |
| 43287   | ΚΩΝΟΣ Μ.Τ.3 ΜΕ ΤΣΟΚ 13 mm | 29 € |



### ΣΕΤ ΜΑΝΕΛΕΣ

| ΚΩΔΙΚΟΣ | ΠΕΡΙΓΡΑΦΗ                                                       | ΤΙΜΗ |
|---------|-----------------------------------------------------------------|------|
| 63227   | ΣΕΤ ΜΑΝΕΛΕΣ ΤΟΡΝΟΥ 8 x 8 mm (Για τόρνο κωδ.: 43209)             | 40 € |
| 63228   | ΣΕΤ ΜΑΝΕΛΕΣ ΤΟΡΝΟΥ 12 x 12 mm (Για τóρνους κωδ.: 43201 & 43202) | 52 € |

06



**ΠΛΥΣΤΙΚΑ & ΣΚΟΥΠΕΣ**

## FAST 120

## FAST EXTRA 145

## STARGATE 160

**120bar**  
**1700W**

- ✓ Με 3-εμβολική αντλία και αλουμινένια κεφαλή (μετώπη)
- ✓ Εργονομική λαβή και δυνατότητα στερέωσης των εξαρτημάτων
- ✓ Με σωλήνα υψηλής πίεσης 3 μέτρων
- ✓ Συμπαγείς διαστάσεις - εύκολη αποθήκευση

**145bar**  
**1900W**

- ✓ Εξοπλισμένο με 3-εμβολική αντλία και αλουμινένια κεφαλή (μετώπη)
- ✓ Διαθέτει ανέμη και σωλήνα υψηλής πίεσης 4 μέτρων
- ✓ Εργονομική λαβή και δυνατότητα στερέωσης των εξαρτημάτων
- ✓ Τροχήλατο για εύκολη μεταφορά αλλά και αποθήκευση

**160bar**  
**2500W**

- ✓ Εξοπλισμένο με 3-εμβολική αντλία και αλουμινένια κεφαλή (μετώπη)
- ✓ Διαθέτει ανέμη και σωλήνα υψηλής πίεσης 8 μέτρων
- ✓ Εργονομική λαβή και δυνατότητα στερέωσης των εξαρτημάτων
- ✓ Τροχήλατο για εύκολη μεταφορά αλλά και αποθήκευση
- ✓ Διαθέτει ενσωματωμένο δοχείο απορρυπαντικού για αναρρόφηση



Βασικός εξοπλισμός



Βασικός εξοπλισμός



Βασικός εξοπλισμός



| ΚΩΔΙΚΟΣ               | 605005          | 605007          | 605014          |
|-----------------------|-----------------|-----------------|-----------------|
| ΙΣΧΥΣ (Watt)          | 1700            | 1900            | 2500            |
| ΠΙΕΣΗ (bar)           | 120             | 145             | 160             |
| ΠΑΡΟΧΗ (Lt./h)        | 330             | 420             | 510             |
| ΔΙΑΣΤΑΣΕΙΣ ΣΥΣΚ. (mm) | 250 x 300 x 400 | 325 x 275 x 440 | 300 x 380 x 570 |
| ΒΑΡΟΣ Κ/Μ (kg)        | 5,6 / 7         | 8 / 10          | 10 / 12         |
| ΤΙΜΗ                  | <b>98 €</b>     | <b>138 €</b>    | <b>196 €</b>    |

|    |            |               |
|----|------------|---------------|
| 1. | 64488      | <b>33 €</b>   |
| 2. | 64525      | <b>6,90 €</b> |
| 3. | 64504 (4m) | <b>29 €</b>   |
| 4. | 64563      | <b>17 €</b>   |
| 5. | 64568      | <b>2,30 €</b> |

|    |            |                |
|----|------------|----------------|
| 1. | 64488      | <b>33 €</b>    |
| 2. | 64554      | <b>11,50 €</b> |
| 3. | 64571      | <b>11 €</b>    |
| 4. | 64555      | <b>10,40 €</b> |
| 5. | 64577 (6m) | <b>32 €</b>    |
| 6. | 64563      | <b>17 €</b>    |
| 7. | 64568      | <b>2,30 €</b>  |

|    |       |                |
|----|-------|----------------|
| 1. | 64488 | <b>33 €</b>    |
| 2. | 64554 | <b>11,50 €</b> |
| 3. | 64582 | <b>7 €</b>     |
| 4. | 64590 | <b>11,50 €</b> |
| 5. | 64555 | <b>10,40 €</b> |
| 6. | 64480 | <b>45 €</b>    |
| 7. | 64568 | <b>2,30 €</b>  |

## STARGATE 180

**180bar**  
**2500W**

- ✓ Εξοπλισμένο με 3-εμβολική αντλία και αλουμιένια κεφαλή (μετώπη) ✓ Διαθέτει ανέμη και σωλήνα υψηλής πίεσης 8 μέτρων
- ✓ Εργονομική λαβή και δυνατότητα στερέωσης των εξαρτημάτων ✓ Τροχήλατο για εύκολη μεταφορά αλλά και αποθήκευση
- ✓ Διαθέτει ενσωματωμένο δοχείο απορρυπαντικού για αναρόφηση
- ✓ Πλούσιο βασικό εξοπλισμό



Βασικός εξοπλισμός



## VERTIGO 28

**180bar**  
**2800W**

- ✓ Ενισχυμένο μοτέρ τύπου Induction συνεχούς λειτουργίας
- ✓ Σύστημα αυτόματης έναρξης - παύσης λειτουργίας (A.S.S.)
- ✓ Με ενσωματωμένο δοχείο απορρυπαντικού ✓ Ανέμη και σωλήνα υψηλής πίεσης 8 μέτρων
- ✓ Με turbo αυλό, σταθερή και περιστρεφόμενη βούρτσα και 4 μπεκ
- ✓ Μπρούτζινη κεφαλή αντλίας
- ✓ Πλούσιο βασικό εξοπλισμό



**INDUCTION MOTOR**

Βασικός εξοπλισμός



## VERTIGO 28 PRO

**180bar**  
**2800W**

- ✓ Μπρούτζινη κεφαλή αντλίας
- ✓ Ανέμη και επαγγελματικό σωλήνα Β.Τ. υψηλής πίεσης 10 μέτρων
- ✓ Ενισχυμένο μοτέρ τύπου Induction συνεχούς λειτουργίας
- ✓ Σύστημα αυτόματης έναρξης - παύσης λειτουργίας (A.S.S.)
- ✓ Με ενσωματωμένο δοχείο απορρυπαντικού ✓ Ανέμη σωλήνα
- ✓ Με turbo αυλό ✓ Αυλός με ρυθμιζόμενη βεντάλια



**INDUCTION MOTOR**

**PROFESSIONAL HOSE**  
STEEL REINFORCED

**BRASS PUMP**

Βασικός εξοπλισμός



| ΚΩΔΙΚΟΣ               | 605015          | 605010          | 605012          |
|-----------------------|-----------------|-----------------|-----------------|
| ΙΣΧΥΣ (Watt)          | 2500            | 2800            | 2800            |
| ΠΙΕΣΗ (bar)           | 180             | 180             | 180             |
| ΠΑΡΟΧΗ (Lt./h)        | 510             | 510             | 510             |
| ΔΙΑΣΤΑΣΕΙΣ ΣΥΣΚ. (mm) | 370 x 370 x 540 | 405 x 405 x 600 | 405 x 405 x 600 |
| ΒΑΡΟΣ Κ/Μ (kg)        | 11,6 / 13,8     | 23,5 / 24,4     | 23,5 / 25       |
| ΤΙΜΗ                  | 242 €           | 449 €           | 518 €           |

|    |       |         |
|----|-------|---------|
| 1. | 64488 | 33 €    |
| 2. | 64554 | 11,50 € |
| 3. | 64582 | 7 €     |
| 4. | 64571 | 11 €    |
| 5. | 64555 | 10,40 € |
| 6. | 64480 | 45 €    |
| 7. | 42454 | 17 €    |
| 8. | 64517 | 63 €    |
| 9. | 42420 | 27 €    |

|    |       |        |
|----|-------|--------|
| 1. | 64535 | 44 €   |
| 2. | 64565 | 33 €   |
| 3. | 64567 | 32 €   |
| 4. | 42454 | 17 €   |
| 5. | 42420 | 27 €   |
| 6. | 64560 | 25 €   |
| 7. | 64568 | 2,30 € |
| 8. | 64566 | 45 €   |

|    |       |      |
|----|-------|------|
| 1. | 64580 | 52 € |
| 2. | 64598 | 46 € |
| 3. | 64599 | 37 € |
| 4. | 64596 | 40 € |

140 bar

170 bar

195 bar

**140bar**  
**1800W**

- ✓ Σύστημα αυτόματης έναρξης - παύσης λειτουργίας (A.S.S.)
- ✓ Με ενσωματωμένο δοχείο απορρυπαντικού
- ✓ Με 2 αυλούς και σταθερή βούρτσα
- ✓ Με σωλήνα υψηλής πίεσης 6 μέτρων

**170bar**  
**2200W**

- ✓ Σύστημα αυτόματης έναρξης - παύσης λειτουργίας (A.S.S.)
- ✓ Με ενσωματωμένο δοχείο απορρυπαντικού
- ✓ Με 2 αυλούς και σταθερή βούρτσα
- ✓ Ανέμη και σωλήνα υψηλής πίεσης 7 μέτρων

**195bar**  
**2500W**

- ✓ Ενισχυμένο μοτέρ τύπου Induction συνεχούς λειτουργίας
- ✓ Σύστημα αυτόματης έναρξης - παύσης λειτουργίας (A.S.S.)
- ✓ Με ενσωματωμένο δοχείο απορρυπαντικού
- ✓ Με 2 αυλούς και σταθερή βούρτσα
- ✓ Ανέμη και σωλήνα υψηλής πίεσης 8 μέτρων



**INDUCTION MOTOR**

Βασικός εξοπλισμός



Βασικός εξοπλισμός



Βασικός εξοπλισμός



| ΚΩΔΙΚΟΣ               | 605201          | 605202          | 605203          |
|-----------------------|-----------------|-----------------|-----------------|
| ΙΣΧΥΣ (Watt)          | 1800            | 2200            | 2500            |
| ΠΙΕΣΗ max. (bar)      | 140             | 170             | 195             |
| ΠΑΡΟΧΗ (Lt./h)        | 420             | 450             | 468             |
| ΔΙΑΣΤΑΣΕΙΣ ΣΥΣΚ. (mm) | 505 x 320 x 340 | 900 x 390 x 380 | 900 x 390 x 370 |
| ΒΑΡΟΣ Κ/Μ (kg)        | 8 / 10          | 12 / 15         | 22 / 25         |
| ΤΙΜΗ                  | <b>144 €</b>    | <b>234 €</b>    | <b>318 €</b>    |

|    |        |                |
|----|--------|----------------|
| 1. | 605904 | <b>22,80 €</b> |
| 2. | 605907 | <b>10,80 €</b> |
| 3. | 605908 | <b>8,40 €</b>  |
| 4. | 605913 | <b>3,60 €</b>  |
| 5. | 605901 | <b>23 €</b>    |

|    |        |                |
|----|--------|----------------|
| 1. | 605905 | <b>34,80 €</b> |
| 2. | 605907 | <b>10,80 €</b> |
| 3. | 605908 | <b>8,40 €</b>  |
| 4. | 605913 | <b>3,60 €</b>  |
| 5. | 605902 | <b>29 €</b>    |

|    |        |                |
|----|--------|----------------|
| 1. | 605905 | <b>34,80 €</b> |
| 2. | 605907 | <b>10,80 €</b> |
| 3. | 605908 | <b>8,40 €</b>  |
| 4. | 605913 | <b>3,60 €</b>  |
| 5. | 605903 | <b>34,80 €</b> |

Προαιρετικός εξοπλισμός



Εξάρτημα πλύσεως δαπέδου

ΚΩΔΙΚΟΣ 605910  
ΤΙΜΗ 30 €



Βούρτσα περιστροφική

ΚΩΔΙΚΟΣ 605909  
ΤΙΜΗ 18 €



## ΓΙΑ ΕΠΑΓΓΕΛΜΑΤΙΚΗ ΧΡΗΣΗ (230V)

**200bar**  
**3700W**

✓ Μονοφασικό υδροπλυστικό υψηλής πίεσης με τριεμβολική αντλία, με μπρούτζινη κεφαλή, ρυθμιστή πίεσης και ενσωματωμένη βαλβίδα by-pass ✓ Ισχυρό μονοφασικό μοτέρ αλουμινίου τύπου **Induction**  
✓ Στιβαρή τροχήλατη κατασκευή  
✓ Με πλήρη εξοπλισμό: επαγγελματικό πιστόλι με σκανδάλη ασφαλείας, σωλήνα υψηλής πίεσης 8 μέτρων, σωλήνα αναρρόφησης απορρυπαντικού, ακροφύσια (0°, 15°, 40° και μπεκ απορρυπαντικού), ακροφύσιο σύνδεσης νερού, φίλτρο εισαγωγής νερού

**INDUCTION MOTOR**



### Βασικός εξοπλισμός



|                              |                 |
|------------------------------|-----------------|
| <b>ΚΩΔΙΚΟΣ</b>               | <b>605204</b>   |
| <b>ΙΣΧΥΣ (Watt)</b>          | 3700            |
| <b>ΠΙΕΣΗ max. (bar)</b>      | 200             |
| <b>ΠΑΡΟΧΗ (Lt./h)</b>        | 570             |
| <b>ΔΙΑΣΤΑΣΕΙΣ ΣΥΣΚ. (mm)</b> | 460 x 510 x 670 |
| <b>ΒΑΡΟΣ Κ/Μ (kg)</b>        | 57 / 59         |
| <b>ΤΙΜΗ</b>                  | <b>876 €</b>    |

|           |        |               |
|-----------|--------|---------------|
| <b>1.</b> | 605914 | <b>50 €</b>   |
| <b>2.</b> | 605916 | <b>19 €</b>   |
| <b>3.</b> | 605920 | <b>9,60 €</b> |
| <b>4.</b> | 605915 | <b>48 €</b>   |

## BENZINOKINHTA

**250bar**  
**207cc**

✓ Βενζινοκίνητο υδροπλυστικό με τετράχρονο κινητήρα 7Hp και τριεμβολική περιστροφική αντλία με μπρούτζινη κεφαλή ✓ Τροχήλατη, λειτουργική, στιβαρή κατασκευή  
✓ Με πλήρη εξοπλισμό: επαγγελματικό πιστόλι με σκανδάλη ασφαλείας, σωλήνα υψηλής πίεσης 8 μέτρων, σωλήνα αναρρόφησης απορρυπαντικού, ακροφύσια (0°, 25°, 40° και μπεκ απορρυπαντικού), ακροφύσιο σύνδεσης νερού, φίλτρο εισαγωγής νερού



### Βασικός εξοπλισμός



|                              |                 |
|------------------------------|-----------------|
| <b>ΚΩΔΙΚΟΣ</b>               | <b>605205</b>   |
| <b>ΚΙΝΗΤΗΡΑΣ (cc)</b>        | 207             |
| <b>ΠΙΕΣΗ max. (bar)</b>      | 250             |
| <b>ΠΑΡΟΧΗ (Lt./h)</b>        | 540             |
| <b>ΔΙΑΣΤΑΣΕΙΣ ΣΥΣΚ. (mm)</b> | 530 x 580 x 440 |
| <b>ΒΑΡΟΣ Κ/Μ (kg)</b>        | 39 / 41         |
| <b>ΤΙΜΗ</b>                  | <b>444 €</b>    |

|           |        |               |
|-----------|--------|---------------|
| <b>1.</b> | 605917 | <b>46 €</b>   |
| <b>2.</b> | 605919 | <b>19 €</b>   |
| <b>3.</b> | 605920 | <b>9,60 €</b> |
| <b>4.</b> | 605918 | <b>42 €</b>   |

**250bar**  
**389cc**

✓ Ισχυρό βενζινοκίνητο υδροπλυστικό Heavy Duty (βαρέως τύπου) με τετράχρονο κινητήρα 389cc και τριεμβολική αντλία με μπρούτζινη κεφαλή ✓ Τροχήλατη, λειτουργική, στιβαρή κατασκευή ✓ Με πλήρη εξοπλισμό: επαγγελματικό πιστόλι με σκανδάλη ασφαλείας, σωλήνα υψηλής πίεσης 8 μέτρων, σωλήνα αναρρόφησης απορρυπαντικού, ακροφύσια (0°, 15°, 25°, 40°, και μπεκ απορρυπαντικού), ακροφύσιο σύνδεσης νερού, φίλτρο εισαγωγής νερού



### Βασικός εξοπλισμός



|                              |                 |
|------------------------------|-----------------|
| <b>ΚΩΔΙΚΟΣ</b>               | <b>605206</b>   |
| <b>ΚΙΝΗΤΗΡΑΣ (cc)</b>        | 389             |
| <b>ΠΙΕΣΗ max. (bar)</b>      | 250             |
| <b>ΠΑΡΟΧΗ (Lt./h)</b>        | 720             |
| <b>ΔΙΑΣΤΑΣΕΙΣ ΣΥΣΚ. (mm)</b> | 650 x 515 x 815 |
| <b>ΒΑΡΟΣ Κ/Μ (kg)</b>        | 60 / 62         |
| <b>ΤΙΜΗ</b>                  | <b>996 €</b>    |

|           |        |               |
|-----------|--------|---------------|
| <b>1.</b> | 605914 | <b>50 €</b>   |
| <b>2.</b> | 605921 | <b>24 €</b>   |
| <b>3.</b> | 605920 | <b>9,60 €</b> |
| <b>4.</b> | 605915 | <b>48 €</b>   |

**BÜLLE**  
MACHINERY - TOOLS

**25 Lt.**  
**1380W**

**INOX**



Βασικός εξοπλισμός



**BÜLLE**  
MACHINERY - TOOLS

**80 Lt.**  
**3x1000W**

**INOX**



Βασικός εξοπλισμός



**LAVOR**

**DOZER 380 IR**

**80 Lt.**  
**3x1200W**

**INOX**



Βασικός εξοπλισμός

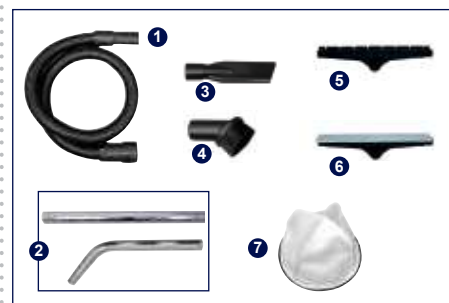

| ΚΩΔΙΚΟΣ               | 605262          | 605266          | 45866            |
|-----------------------|-----------------|-----------------|------------------|
| ΙΣΧΥΣ (Watt)          | 1380            | 3 X 1000        | 3 x 1200         |
| ΤΑΣΗ (V/Hz)           | 220-230/50-60   | 230/50          | 220-240/50-60    |
| ΡΟΗ ΑΕΡΑ (Lt./min)    | 1920            | 3000            | 6360             |
| ΥΠΟΠΙΕΣΗ (mbar)       | 160             | ≥ 170           | 200              |
| ΚΑΔΟΣ (Lt.)           | 25              | 80              | 80               |
| ΔΙΑΣΤΑΣΕΙΣ ΣΥΣΚ. (mm) | 360 x 360 x 535 | 600 x 580 x 950 | 640 x 700 x 1000 |
| ΒΑΡΟΣ Κ/Μ (kg)        | 7,0 / 8,2       | 26 / 30         | 27 / 29,2        |
| ΤΙΜΗ                  | <b>107 €</b>    | <b>370 €</b>    | <b>546 €</b>     |

|    |                   |                |
|----|-------------------|----------------|
| 1. | 605967 (2,5m)     | <b>14 €</b>    |
| 2. | 605969            | <b>12 €</b>    |
| 3. | 605965            | <b>2,15 €</b>  |
| 4. | 605970            | <b>2,40 €</b>  |
| 5. | 605966            | <b>19,20 €</b> |
| 6. | 605971 (optional) | <b>7,20 €</b>  |
| 7. | 605968 (optional) | <b>10,80 €</b> |

|    |                       |                |
|----|-----------------------|----------------|
| 1. | 605985 (2,5m)         | <b>16 €</b>    |
| 2. | 605986                | <b>15 €</b>    |
| 3. | 605990                | <b>3,60 €</b>  |
| 4. | 605991                | <b>4,80 €</b>  |
| 5. | 605987 (πέλμα σκόνης) | <b>15 €</b>    |
| 6. | 605988 (πέλμα υγρών)  | <b>15 €</b>    |
| 7. | 605989                | <b>12,50 €</b> |
| 8. | 605992                | <b>2,40 €</b>  |

|    |                      |               |
|----|----------------------|---------------|
| 1. | 64416 (2,5m)         | <b>29 €</b>   |
| 2. | 64593                | <b>16 €</b>   |
| 3. | 44402                | <b>4,30 €</b> |
| 4. | 44465                | <b>5,40 €</b> |
| 5. | 64594 (πέλμα σκόνης) | <b>25 €</b>   |
| 6. | 64595 (πέλμα υγρών)  | <b>25 €</b>   |
| 7. | 64591                | <b>30 €</b>   |

ΣΚΟΥΠΕΣ ΑΝΑΡΡΟΦΗΣΗΣ ΣΤΕΡΕΩΝ & ΥΓΡΩΝ ΚΑΤΑΛΛΗΛΕΣ ΚΑΙ ΓΙΑ ΧΡΗΣΗ ΜΕ ΗΛΕΚΤΡΙΚΑ ΕΡΓΑΛΕΙΑ

**30 Lt.**  
**1600W**

ΚΑΤΑΛΛΗΛΗ  
ΓΙΑ ΧΡΗΣΗ  
ΜΕ ΗΛΕΚΤΡΙΚΑ  
ΕΡΓΑΛΕΙΑ  
ΕΩΣ 2000W



INOX

Βασικός εξοπλισμός



**30 Lt.**  
**1300W**

ΚΑΤΑΛΛΗΛΗ  
ΓΙΑ ΧΡΗΣΗ  
ΜΕ ΗΛΕΚΤΡΙΚΑ  
ΕΡΓΑΛΕΙΑ  
ΕΩΣ 2000W



INOX

Βασικός εξοπλισμός



Βραχίονας Καθαρισμού

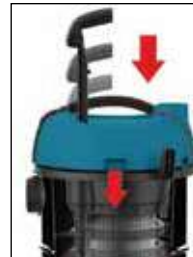

Πρακτικός χειροκίνητος εξωτερικός μηχανισμός καθαρισμού του φίλτρου χωρίς άνοιγμα της σκούπας

| ΚΩΔΙΚΟΣ               | 605263          |
|-----------------------|-----------------|
| ΙΣΧΥΣ (Watt)          | 1600            |
| ΤΑΣΗ (V/Hz)           | 220-230/50-60   |
| ΡΟΗ ΑΕΡΑ (Lt./min)    | 1980            |
| ΥΠΟΠΙΕΣΗ (mbar)       | 160             |
| ΚΑΔΟΣ (Lt.)           | 30              |
| ΔΙΑΣΤΑΣΕΙΣ ΣΥΣΚ. (mm) | 360 x 360 x 610 |
| ΒΑΡΟΣ Κ/Μ (kg)        | 7,0 / 8,7       |
| ΤΙΜΗ                  | <b>144 €</b>    |

|    |                   |                |
|----|-------------------|----------------|
| 1. | 605967 (2,5m)     | <b>14 €</b>    |
| 2. | 605969            | <b>12 €</b>    |
| 3. | 605965            | <b>2,15 €</b>  |
| 4. | 605970            | <b>2,40 €</b>  |
| 5. | 605966            | <b>19,20 €</b> |
| 6. | 605971 (optional) | <b>7,20 €</b>  |
| 7. | 605968 (optional) | <b>10,80 €</b> |

| ΚΩΔΙΚΟΣ               | 605267          |
|-----------------------|-----------------|
| ΙΣΧΥΣ (Watt)          | 1300            |
| ΤΑΣΗ (V/Hz)           | 220-230/50-60   |
| ΡΟΗ ΑΕΡΑ (Lt./min)    | 1980            |
| ΥΠΟΠΙΕΣΗ (mbar)       | ≥ 170           |
| ΚΑΔΟΣ (Lt.)           | 30              |
| ΔΙΑΣΤΑΣΕΙΣ ΣΥΣΚ. (mm) | 365 x 345 x 575 |
| ΒΑΡΟΣ Κ/Μ (kg)        | 6,9 / 7,7       |
| ΤΙΜΗ                  | <b>138 €</b>    |

|    |                   |                |
|----|-------------------|----------------|
| 1. | 605957 (2,5m)     | <b>16 €</b>    |
| 2. | 605995            | <b>15 €</b>    |
| 3. | 605994            | <b>2,40 €</b>  |
| 4. | 605996            | <b>2,40 €</b>  |
| 5. | 605993            | <b>19 €</b>    |
| 6. | 605976            | <b>6 €</b>     |
| 7. | 605980            | <b>3 €</b>     |
| 8. | 605998            | <b>3,60 €</b>  |
| 9. | 605999 (optional) | <b>12,50 €</b> |

**30 Lt.**  
**1600W**

ΚΑΤΑΛΛΗΛΗ  
ΓΙΑ ΧΡΗΣΗ ΜΕ  
ΗΛΕΚΤΡΙΚΑ  
ΕΡΓΑΛΕΙΑ  
ΕΩΣ 2000W

Νέας  
Τεχνολογίας

### ΣΥΣΤΗΜΑ ΤΡΙΠΛΟΥ ΦΙΛΤΡΑΡΙΣΜΑΤΟΣ

- Σακούλα (πρώτο στάδιο)
- Φιλτράρισμα με νερό (δεύτερο στάδιο)
- Φίλτρο HEPA (τρίτο στάδιο)

### ΑΥΤΟΚΑΘΑΡΙΣΜΟΣ ΦΙΛΤΡΟΥ

- Εξωτερικό μπουτόν για τον αυτοκαθαρισμό του φίλτρου χωρίς άνοιγμα της σκούπας

Πολλαπλών  
εργασιών

- Για ηλεκτρικά εργαλεία & εργαλεία αέρος
- Κατάλληλη και για ψιλή σκόνη όπως αναρρόφηση σκόνης από τριβεία τοίχου & τριβεία φανοποιίας
- Αναρρόφηση υγρών - στερεών
- Λειτουργία φουσητήρα

Εκτός από τις εργασίες μιας κλασικής σκούπας αναρρόφησης υγρών-στερεών, είναι ειδικά σχεδιασμένη για εξαιρετικά αποτελέσματα σε ιδιαίτερα απαιτητικές εργασίες με ηλεκτρικά εργαλεία (max. ισχύς 2000W), ηλεκτρικά τριβεία τοίχου και τριβεία αέρος φανοποιίας διασφαλίζοντας ένα καθαρό περιβάλλον με σχεδόν μηδενικούς ρύπους. Επίσης, εξασφαλίζει, με το πάτημα ενός εξωτερικού μπουτόν, αυτοκαθαρισμό του φίλτρου HEPA διασφαλίζοντας συνεχή υψηλή αναρροφητική ικανότητα. Διαθέτει επίσης λειτουργία φουσητήρα.

- Με ρυθμιστή ταχύτητας αναρρόφησης
- Χαμηλού θορύβου
- Σπαστή λαβή για εύκολη αποθήκευση
- Θέση τυλίγματος καλωδίου ρεύματος (4m)
- Θέσεις αποθήκευσης εξαρτημάτων
- Πλούσιος εξοπλισμός



Σύστημα τριπλού φιλτραρίσματος



Υποδοχή για σύνδεση με εργαλεία αέρος



Σακούλα πολλαπλών χρήσεων



### Βασικός εξοπλισμός



|                              |                 |
|------------------------------|-----------------|
| <b>ΚΩΔΙΚΟΣ</b>               | <b>605265</b>   |
| <b>ΙΣΧΥΣ (Watt)</b>          | 1600            |
| <b>ΤΑΣΗ (V/Hz)</b>           | 230/50          |
| <b>ΡΟΗ ΑΕΡΑ (Lt./min)</b>    | 1600            |
| <b>ΥΠΟΠΙΕΣΗ (mbar)</b>       | ≥ 180           |
| <b>ΚΑΔΟΣ (Lt.)</b>           | 30              |
| <b>ΔΙΑΣΤΑΣΕΙΣ ΣΥΣΚ. (mm)</b> | 600 x 375 x 575 |
| <b>ΒΑΡΟΣ Κ/Μ (kg)</b>        | 15 / 17         |
| <b>ΤΙΜΗ</b>                  | <b>384 €</b>    |

|           |             |                |
|-----------|-------------|----------------|
| <b>1.</b> | 605972 (2m) | <b>15 €</b>    |
| <b>2.</b> | 605973 (2m) | <b>26,40 €</b> |
| <b>3.</b> | 605974      | <b>8,00 €</b>  |
| <b>4.</b> | 605975      | <b>16 €</b>    |
| <b>5.</b> | 605976      | <b>6,00 €</b>  |
| <b>6.</b> | 605977      | <b>10,80 €</b> |
| <b>7.</b> | 605978      | <b>12 €</b>    |

|            |        |               |
|------------|--------|---------------|
| <b>8.</b>  | 605979 | <b>3,10 €</b> |
| <b>9.</b>  | 605980 | <b>3,00 €</b> |
| <b>10.</b> | 605981 | <b>2,40 €</b> |
| <b>11.</b> | 605982 | <b>3,60 €</b> |
| <b>12.</b> | 605983 | <b>4,80 €</b> |
| <b>13.</b> | 605984 | <b>4,80 €</b> |

## ΗΛΕΚΤΡΙΚΕΣ

**18 Lt.**  
**1000W**



### Βασικός εξοπλισμός



1. 605960 **14,40 €**

**20 Lt.**  
**1200W**

- ✓ Ανοξείδωτος κάδος (INOX)
- ✓ Μηχανισμός καθαρισμού φίλτρου (με εξωτερικό διακόπτη ηλεκτρομαγνητικής ταλάντωσης για τον καθαρισμό του φίλτρου)
- ✓ Τροχήλατη

**INOX**



### Βασικός εξοπλισμός



1. 605964 (1,2m) **15,60 €**  
2. 605962 **3,60 €**  
3. 605963 **4,80 €**  
4. 605961 **16,80 €**

| ΚΩΔΙΚΟΣ            | 605260          | 605261          |
|--------------------|-----------------|-----------------|
| ΙΣΧΥΣ (Watt)       | 1000            | 1200            |
| ΤΑΣΗ (V/Hz)        | 230/50          | 220-240/50-60   |
| ΡΟΗ ΑΕΡΑ (Lt./min) | 1350            | 1500            |
| ΥΠΟΠΙΕΣΗ (mbar)    | 160             | 160             |
| ΚΑΔΟΣ (Lt.)        | 18              | 20              |
| ΔΙΑΣΤ. ΣΥΣΚ. (mm)  | 305 x 305 x 360 | 315 x 315 x 455 |
| ΒΑΡΟΣ Κ/Μ (kg)     | 3,6 / 4,3       | 4,8 / 5,5       |
| ΤΙΜΗ               | <b>47 €</b>     | <b>78 €</b>     |

## ΜΠΑΤΑΡΙΑΣ 18V

**12 Lt.**  
**18V/2Ah**

- ✓ Πρακτική και φορητή σκούπα (χωρίς καλώδια) με κάδο 12lt.
- ✓ Συμπεριλαμβάνεται φορτιστής & 1 μπαταρία 2.0Ah



| ΚΩΔΙΚΟΣ               | 605268          |
|-----------------------|-----------------|
| ΤΑΣΗ (V)              | 18              |
| ΡΟΗ ΑΕΡΑ (Lt./min)    | 600             |
| ΥΠΟΠΙΕΣΗ (mbar)       | 90              |
| ΚΑΔΟΣ (Lt.)           | 12              |
| ΔΙΑΣΤΑΣΕΙΣ ΣΥΣΚ. (mm) | 260 x 260 x 340 |
| ΒΑΡΟΣ Κ/Μ (kg)        | 2.7 / 3.5       |
| ΤΙΜΗ                  | <b>105 €</b>    |

### Βασικός εξοπλισμός



1. 605959 **10 €**  
2. 605958 **3 €**  
3. 605997 **14 €**  
4. 64245 **43 €**  
5. 64232 **22 €**  
6. 64229 (optional) **72 €**

### Optional



## ΥΔΡΑΜΜΟΒΟΛΗ

Ερασιτεχνικό  
(Hobby Line) μπεκ 1,3



|         |       |
|---------|-------|
| ΚΩΔΙΚΟΣ | 42452 |
| ΤΙΜΗ    | 63 €  |

## ΥΔΡΑΜΜΟΒΟΛΗ

Οικονομικός τύπος  
(Prof. Line) μπεκ 1,3 - M22



|         |       |
|---------|-------|
| ΚΩΔΙΚΟΣ | 42451 |
| ΤΙΜΗ    | 67 €  |

## ΥΔΡΑΜΜΟΒΟΛΗ

Βαρέως τύπου  
(Prof. Line) μπεκ 1,6 - M22



|         |       |
|---------|-------|
| ΚΩΔΙΚΟΣ | 42450 |
| ΤΙΜΗ    | 170 € |

## ΣΩΛΗΝΕΣ ΜΕ ΜΠΕΚ ΑΠΟΦΡΑΞΗΣ ΓΙΑ ΠΛΥΣΤΙΚΑ



| ΚΩΔ.   | ΜΗΚΟΣ | ΣΥΝΔΕΣΗ | ΤΙΜΗ  |
|--------|-------|---------|-------|
| 42459  | 6 m   | ΤΑΧ/ΜΟΣ | 67 €  |
| 64557  | 15 m  | ΤΑΧ/ΜΟΣ | 89 €  |
| 605701 | 10 m  | M22     | 170 € |

## ΣΥΝΔΕΣΜΟΣ ΒΥΛΛΕ ΓΙΑ ΕΞΑΡΤΗΜΑΤΑ ΠΙΣΤΟΛΙΟΥ ΤΑΧ/ΜΟΣ - M22

|         |        |
|---------|--------|
| ΚΩΔΙΚΟΣ | 605911 |
| ΤΙΜΗ    | 5 €    |



## ΠΕΡΙΣΤΡΟΦΙΚΕΣ ΒΟΥΡΤΣΕΣ ΓΙΑ ΠΛΥΣΤΙΚΑ ΚΡΥΟΥ ΝΕΡΟΥ ΜΟΝΟΦΑΣΙΚΑ (HOBBY LINE)

Με ρύθμιση απορ/κού



|         |       |
|---------|-------|
| ΚΩΔΙΚΟΣ | 42421 |
| ΤΙΜΗ    | 33 €  |

Με αντάπτορες



|         |       |
|---------|-------|
| ΚΩΔΙΚΟΣ | 42453 |
| ΤΙΜΗ    | 56 €  |

## SURFER ΕΞΑΡΤΗΜΑ (HOBBY LINE) ΠΛΥΣΙΜΑΤΟΣ ΔΑΠΕΔΩΝ & ΤΟΙΧΩΝ

Για καθαρισμό εξωτερικών χώρων εύκολα, γρήγορα, χωρίς πιτσιλιές, με τη χρήση υδροπλυστικών κρύου νερού της LAVOR-WASH καθώς και των περισσότερων υδροπλυστικών της αγοράς. Περιλαμβάνει 3 αντάπτορες στη συσκευασία.



|         |       |
|---------|-------|
| ΚΩΔΙΚΟΣ | 42422 |
| ΤΙΜΗ    | 113 € |

## ΜΠΕΚ ΜΕ ΣΠΕΙΡΩΜΑ 1/8



### ΚΑΡΦΙ 0°

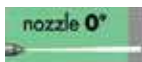

| ΚΩΔΙΚΟΣ | ∅       | ΤΙΜΗ   |
|---------|---------|--------|
| 62441   | 00-0.30 | 6,90 € |
| 62442   | 00-0.35 | 6,90 € |
| 62443   | 00-0.40 | 6,90 € |
| 62444   | 00-0.45 | 6,90 € |

### ΒΕΝΤΑΛΙΑ 15°



| ΚΩΔΙΚΟΣ | ∅       | ΤΙΜΗ   |
|---------|---------|--------|
| 62446   | 15-0.30 | 6,90 € |
| 62447   | 15-0.35 | 6,90 € |
| 62448   | 15-0.40 | 6,90 € |
| 62449   | 15-0.45 | 6,90 € |
| 62450   | 15-0.50 | 6,90 € |

### ΒΕΝΤΑΛΙΑ 15°



| ΚΩΔΙΚΟΣ | ∅       | ΤΙΜΗ   |
|---------|---------|--------|
| 62451   | 15-0.55 | 6,90 € |
| 62452   | 15-0.60 | 6,90 € |
| 62453   | 15-0.65 | 6,90 € |
| 62462   | 15-0.70 | 6,90 € |
| 62461   | 15-0.80 | 6,90 € |

### ΒΕΝΤΑΛΙΑ 15°



| ΚΩΔΙΚΟΣ | ∅       | ΤΙΜΗ   |
|---------|---------|--------|
| 62454   | 25-0.30 | 6,90 € |
| 62455   | 25-0.35 | 6,90 € |
| 62456   | 25-0.40 | 6,90 € |
| 62457   | 25-0.45 | 6,90 € |
| 62458   | 25-0.55 | 6,90 € |
| 62459   | 25-0.60 | 6,90 € |
| 62460   | 25-0.65 | 6,90 € |

# Εξαρτήματα Υδροπλυστικών Διάφορα

## ΑΥΛΟΙ (ΠΡΟΕΚΤΑΣΕΙΣ ΠΙΣΤΟΛΙΟΥ)



| ΚΩΔΙΚΟΣ | ΜΗΚΟΣ  | ΤΙΜΗ |
|---------|--------|------|
| 24207   | 70 cm  | 14 € |
| 24209   | 90 cm  | 15 € |
| 24212   | 120 cm | 21 € |

## ΠΙΣΤΟΛΙΑ ΥΔΡΟΠΛΥΣΤΙΚΩΝ



| ΚΩΔΙΚΟΣ | ΤΥΠΟΣ             | ΤΙΜΗ   |
|---------|-------------------|--------|
| 25320   | ASTRA (40/220)    | 40 €   |
| 66540   | BSG 26/FA (BULLE) | 19,5 € |

(για αντλίες T55 υψηλής παροχής νερού)

## ΡΥΘΙΣΤΗΣ ΠΙΕΣΗΣ (BY PASS)



|         |             |
|---------|-------------|
| ΚΩΔΙΚΟΣ | 23710       |
| ΤΥΠΟΣ   | K7 (16/200) |
| ΤΙΜΗ    | 104 €       |

## ΑΜΜΟΣ ΥΔΡΑΜΜΟΒΟΛΗΣ

SABBIA (5 kg)



|         |       |
|---------|-------|
| ΚΩΔΙΚΟΣ | 44444 |
| ΤΙΜΗ    | 17 €  |

## ΕΛΑΣΤΙΚΟΙ ΣΩΛΗΝΕΣ ΥΨΗΛΗΣ ΠΙΕΣΗΣ (ΜΑΡΚΟΥΤΣΙΑ)



| ΚΩΔΙΚΟΣ | ΜΗΚΟΣ           | ΤΙΜΗ  |
|---------|-----------------|-------|
| 25246   | 5/16 - R1 x 10m | 68 €  |
| 25248   | 5/16 - R1 x 15m | 97 €  |
| 25250   | 5/16 - R1 x 20m | 125 € |
| 25252   | 5/16 - R2 x 10m | 79 €  |
| 25254   | 5/16 - R2 x 15m | 114 € |
| 25256   | 5/16 - R2 x 20m | 152 € |

## ΑΚΡΟΦΥΣΙΑ (ΜΠΕΚ) 1/4" ΥΨΗΛΗΣ ΠΙΕΣΗΣ

### ΚΑΡΦΙ 0°

| ΚΩΔΙΚΟΣ | ∅    | ΤΙΜΗ   |
|---------|------|--------|
| 62401   | 0,30 | 6,60 € |
| 62402   | 0,35 | 6,60 € |
| 62403   | 0,40 | 6,60 € |
| 62404   | 0,45 | 6,60 € |
| 62405   | 0,50 | 6,60 € |
| 62406   | 0,55 | 6,60 € |
| 62407   | 0,60 | 6,60 € |
| 62408   | 0,70 | 6,60 € |
| 62409   | 0,80 | 6,60 € |
| 62410   | 0,90 | 6,60 € |
| 62411   | 1,00 | 6,60 € |
| 62412   | 1,30 | 6,60 € |
| 62413   | 2,50 | 6,60 € |

### ΒΕΝΤΑΛΙΑ 15°

| ΚΩΔΙΚΟΣ | ∅    | ΤΙΜΗ   |
|---------|------|--------|
| 62414   | 0,30 | 6,60 € |
| 62415   | 0,35 | 6,60 € |
| 62416   | 0,40 | 6,60 € |
| 62417   | 0,45 | 6,60 € |
| 62418   | 0,50 | 6,60 € |
| 62419   | 0,55 | 6,60 € |
| 62420   | 0,60 | 6,60 € |
| 62421   | 0,70 | 6,60 € |
| 62422   | 0,80 | 6,60 € |
| 62423   | 0,90 | 6,60 € |
| 62424   | 1,00 | 6,60 € |
| 62425   | 1,30 | 6,60 € |

### ΒΕΝΤΑΛΙΑ 25°

| ΚΩΔΙΚΟΣ | ∅    | ΤΙΜΗ   |
|---------|------|--------|
| 62427   | 0,20 | 6,60 € |
| 62428   | 0,30 | 6,60 € |
| 62429   | 0,35 | 6,60 € |
| 62430   | 0,40 | 6,60 € |
| 62431   | 0,45 | 6,60 € |
| 62432   | 0,50 | 6,60 € |
| 62433   | 0,55 | 6,60 € |
| 62434   | 0,60 | 6,60 € |
| 62435   | 0,70 | 6,60 € |
| 62436   | 0,80 | 6,60 € |
| 62437   | 0,90 | 6,60 € |
| 62438   | 1,00 | 6,60 € |
| 62439   | 1,30 | 6,60 € |



## Χημικά καθαρισμού



### LCN 800

Ισχυρό, συμπυκνωμένο, αρωματικό & απολυμαντικό κατάλληλο για καθαρισμό και απολύμανση των εγκαταστάσεων στη βιομηχανία τροφίμων, το γενικό καθαρισμό κτιρίων και τον καθαρισμό οχημάτων. Ένα αποτελεσματικό απορρυπαντικό που εξαλείφει επίμονους λεκέδες και δυσάρεστες οσμές: καταπολεμά τον πολλαπλασιασμό βακτηρίων, επιβλαβών μικροοργανισμών, μυκήτων και μούχλας. Είναι εξίσου αποτελεσματικό είτε καθαρίζουμε με το χέρι, είτε χρησιμοποιούμε αεροποιητές, ηλεκτρικές σκούπες, μηχανήματα ατμού και σάρωθρα.

pH 7,8 - 8,2  
Συσκευασία 5lt

|         |         |
|---------|---------|
| ΚΩΔΙΚΟΣ | 64509   |
| ΤΙΜΗ    | 16,50 € |



### LCB 880 CLF

Ισχυρό, συμπυκνωμένο, απολιπαντικό ενεργού χλωρίου πολύ αποτελεσματικό, διαλύει οργανικούς λεκέδες (αίμα, λίπη και διάφορα υπολείμματα) που έχουν κολλήσει πολύ γερά στο πάτωμα και στις επιφάνειες. Απολυμαίνει και προφυλάσσει από την ανάπτυξη βακτηρίων και μούχλας. Εξίσου αποτελεσματικό για καθαρισμό στο χέρι ή με τη χρήση υδροπλιστικών μηχανημάτων υψηλής πίεσης, αεροποιητών και σάρωθρων. Ενδείκνυται για κάθε πλενόμενη επιφάνεια στη βιομηχανία τροφίμων και γενικά σε κτίρια με αντίστοιχες ανάγκες.

pH 8,6 - 9,0  
Συσκευασία 5lt

|         |       |
|---------|-------|
| ΚΩΔΙΚΟΣ | 64511 |
| ΤΙΜΗ    | 22 €  |



### LCB 740F

Ισχυρό, συμπυκνωμένο, μεγάλου φάσματος εφαρμογών αλκαλικής βάσης κατάλληλο για κάθε είδους βρομιά, διαλύει και απαλείφει οργανικούς και ανόργανους λεκέδες. Ενδείκνυται για κάθε πλενόμενη επιφάνεια, κεραμικές ή επισματωμένες επιφάνειες, για πόρτες και παράθυρα, για βιομηχανικά εργαλεία και μηχανήματα. Μπορεί να χρησιμοποιηθεί για χειρωνακτικό καθαρισμό ή για καθαρισμό με υδροπλιστικά υψηλής πίεσης, αεροποιητές και σάρωθρα.

pH (Sol. 1%) 6,9 - 7,9  
Συσκευασία 5lt

|         |         |
|---------|---------|
| ΚΩΔΙΚΟΣ | 64510   |
| ΤΙΜΗ    | 27,50 € |



## ΚΑΘΑΡΙΣΤΙΚΑ ΓΙΑ ΤΟ ΑΥΤΟΚΙΝΗΤΟ

### CAR

Συμπυκνωμένο απορρυπαντικό για τον καθαρισμό ευαίσθητων επιφανειών. Κατάλληλο για πλύσιμο τόσο με το χέρι όσο και με υδροπλιστικό μηχάνημα υψηλής πίεσης.

Συσκευασία 2lt

|         |         |
|---------|---------|
| ΚΩΔΙΚΟΣ | 44440   |
| ΤΙΜΗ    | 13,20 € |



### SPRAYER

Για τον καθαρισμό σκληρής βρομιάς από το σασί, την μηχανή, μεταλλικά και αλουμινένια μέρη.

Συσκευασία 2lt

|         |         |
|---------|---------|
| ΚΩΔΙΚΟΣ | 44441   |
| ΤΙΜΗ    | 13,20 € |



## ΓΙΑ ΧΑΛΙΑ & ΥΦΑΣΜΑΤΙΝΕΣ ΕΠΙΦΑΝΕΙΕΣ

### LCN 700

Συμπυκνωμένο καθαριστικό για χαλιά, μοκέτες και υφασμάτινες επιφάνειες και ταπετσαρίες που αναζωογονεί και προστατεύει τις ίνες. Δεν αφήνει κατάλοιπα και αναδύει ένα ευχάριστο άρωμα.

pH 6,8 - 7,2  
Συσκευασία 5lt

|         |         |
|---------|---------|
| ΚΩΔΙΚΟΣ | 64512   |
| ΤΙΜΗ    | 27,50 € |



## ΑΠΟΣΚΛΗΡΥΝΤΙΚΑ ΥΓΡΑ

### LC-PRECAL

Αποσκληρυντικό υγρό που εμποδίζει την εναπόθεση αλάτων και τη δημιουργία πουρι εντός των σωληνώσεων. Συνιστάται η χρήση του για την προστασία ή τη συντήρηση των σωληνώσεων των μηχανημάτων ατμού και των καυστήρων των υδροπλιστικών υψηλής πίεσης. pH (Sol. 1%) 1,0 - 1,8

Συσκευασία 5lt

|         |         |
|---------|---------|
| ΚΩΔΙΚΟΣ | 42473   |
| ΤΙΜΗ    | 16,50 € |

Συσκευασία 1lt

|         |        |
|---------|--------|
| ΚΩΔΙΚΟΣ | 64513  |
| ΤΙΜΗ    | 7,70 € |



### DESCALER

Υγρό αφαλάτωσης για τον καθαρισμό του καυστήρα και ειδικότερα της σερπαντίνης των υδροπλιστικών μηχανών. Δεν πρέπει να χρησιμοποιείται στο δοχείο του απορρυπαντικού ή του αποσκληρυντικού και να μην περνάει από το κύκλωμα της αντλίας.

Συσκευασία 2lt

|         |         |
|---------|---------|
| ΚΩΔΙΚΟΣ | 44443   |
| ΤΙΜΗ    | 13,20 € |



### TEXIL

Συμπυκνωμένο καθαριστικό για τον καθαρισμό χαλιών, μοκετών και ταπετσαρίας αυτοκινήτων. Κατάλληλο τόσο για χρήση με το χέρι όσο και με σκούπες πλύσεως - στεγνώσεως.

pH 6,8 - 7,2  
Συσκευασία 5lt

|         |         |
|---------|---------|
| ΚΩΔΙΚΟΣ | 44442   |
| ΤΙΜΗ    | 13,20 € |







07



ΣΥΝΕΡΓΕΙΟ

- Μέγιστο φορτίο **600 kg** • Επιφάνεια εργασίας από MDF πάχους 28mm • Επένδυση επιφάνειας εργασίας με PVC υψηλής αντοχής
- Κάλυψη σόκορου επιφάνειας με PVC • Ρυθμιζόμενο καθ' ύψος ±40 mm • Ηλεκτροστατική βαφή με χρώματα βιομηχανικής χρήσης

**Πλάτη διάτρητη για σκαφάκια**

**ΚΩΔΙΚΟΣ 66416**  
**ΤΙΜΗ 24 €**

(Π) 712 x (Υ) 299 mm  
Απαιτούνται 4 τεμ. για πλήρη σύνθεση

**Μετώπη** 1442 mm

**ΚΩΔΙΚΟΣ 66410**  
**ΤΙΜΗ 30 €**

**Πλάτη διάτρητη για στηρίγματα**

**ΚΩΔΙΚΟΣ 66415**  
**ΤΙΜΗ 24 €**

(Π) 712 x (Υ) 299 mm  
Απαιτούνται 4 τεμ. για πλήρη σύνθεση

**Κολώνα**

**ΚΩΔΙΚΟΣ 66414**  
**ΤΙΜΗ 23 €**

825 mm

Απαιτούνται 3 τεμ. για πλήρη σύνθεση

**Κάτω ράφι** 1442 mm

**ΚΩΔΙΚΟΣ 66412**  
**ΤΙΜΗ 30 €**

**Πάγκος**

**ΚΩΔΙΚΟΣ 66401**  
**ΤΙΜΗ 234 €**

ΤΥΠΟΣ WB-15L  
ΒΑΡΟΣ 45 kg

Κάλυψη σόκορου με PVC  
Επένδυση επιφάνειας με PVC υψηλής αντοχής

Ρύθμιση καθ' ύψος

**ΔΙΑΣΤΑΣΕΙΣ**

A 1500 mm  
B 850 mm  
C 653 mm  
D 1345 mm  
E 737 mm  
F 28 mm  
G 750 mm

## ΕΞΑΡΤΗΜΑΤΑ ΓΙΑ ΠΑΓΚΟΥΣ

### ΣΥΡΤΑΡΙΕΡΕΣ ΣΤΑΘΕΡΕΣ

(στερεώνονται κάτω από το τραπέζι του πάγκου)



Με 2 συρτάρια

**ΚΩΔΙΚΟΣ 66402**  
**ΤΙΜΗ 180 €**



Με 3 συρτάρια

**ΚΩΔΙΚΟΣ 66406**  
**ΤΙΜΗ 234 €**

### ΡΑΦΙ ΠΑΓΚΟΥ ΕΡΓΑΣΙΑΣ 1,5m

κατάλληλο για πάγκο WB-15L



**ΚΩΔΙΚΟΣ 66403**  
**ΤΙΜΗ 30 €**

- Μέγιστο φορτίο **1 ton**.
- Επιφάνεια εργασίας από MDF πάχους 53mm
- Επένδυση επιφάνειας εργασίας με PVC υψηλής αντοχής
- Κάλυψη σόκορου επιφάνειας με PVC
- Ρυθμιζόμενο καθ' ύψος ±40 mm
- Ηλεκτροστατική βαφή με χρώματα βιομηχανικής χρήσης

## Πλάτη διάτρητη για σκαφάκια



**ΚΩΔΙΚΟΣ 66418**  
**ΤΙΜΗ 33 €**

(Π) 1012 x (Υ) 299 mm  
Απαιτούνται 4 τεμ. για πλήρη σύνθεση

Μετώπη  
2041 mm



**ΚΩΔΙΚΟΣ 66411**  
**ΤΙΜΗ 42 €**

## Πλάτη διάτρητη για στηρίγματα



**ΚΩΔΙΚΟΣ 66417**  
**ΤΙΜΗ 33 €**

(Π) 1012 x (Υ) 299 mm  
Απαιτούνται 4 τεμ. για πλήρη σύνθεση

## Κολώνα

**ΚΩΔΙΚΟΣ 66414**  
**ΤΙΜΗ 23 €**

Απαιτούνται 3 τεμ. για πλήρη σύνθεση

825 mm



Κάτω ράφι  
2041 mm



**ΚΩΔΙΚΟΣ 66413**  
**ΤΙΜΗ 42 €**

## Πάγκος

**ΚΩΔΙΚΟΣ 66405**  
ΤΥΠΟΣ WB-21M  
ΒΑΡΟΣ 76,7 kg  
**ΤΙΜΗ 378 €**

## ΔΙΑΣΤΑΣΕΙΣ

A 2100 mm  
B 850 mm  
C 653 mm  
D 1950 mm  
E 725 mm  
F 53 mm  
G 750 mm

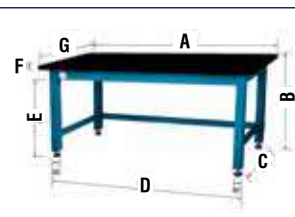

Κάλυψη σόκορου με PVC

Επένδυση επιφάνειας με PVC υψηλής αντοχής

Ρύθμιση καθ' ύψος

## ΕΞΑΡΤΗΜΑΤΑ ΓΙΑ ΠΛΑΤΕΣ ΠΑΓΚΩΝ

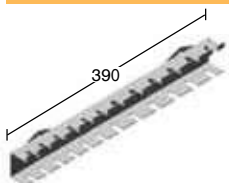

### ΘΗΚΗ ΚΑΤΣΑΒΙΔΙΩΝ

**ΚΩΔΙΚΟΣ ΘΕΣΕΙΣ ΤΙΜΗ**  
**66460 12 10,8€**

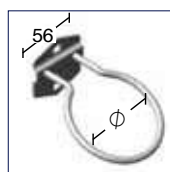

### ΚΡΙΚΟΣ

Συσκευασία 10 τεμ.

| ΚΩΔΙΚΟΣ | Ø (mm) | ΤΙΜΗ/ΤΕΜ. |
|---------|--------|-----------|
| 66461   | 40     | 2,30 €    |
| 66462   | 60     | 2,30 €    |
| 66463   | 80     | 2,30 €    |

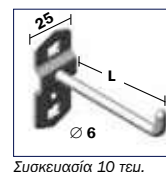

### ΓΑΝΤΖΟΣ ΒΑΡΕΩΣ ΤΥΠΟΥ ΜΟΝΟΣ

| ΚΩΔΙΚΟΣ | L (mm) | ΤΙΜΗ/ΤΕΜ. |
|---------|--------|-----------|
| 66451   | 50     | 1,80 €    |
| 66452   | 75     | 1,80 €    |
| 66453   | 100    | 1,80 €    |
| 66454   | 150    | 1,80 €    |



### ΘΗΚΗ ΓΕΡΜΑΝΙΚΩΝ ΚΛΕΙΔΙΩΝ

**ΚΩΔΙΚΟΣ ΘΕΣΕΙΣ ΤΙΜΗ**  
**66459 8 7,2€**



### ΘΗΚΗ ΓΙΑ ΚΑΡΥΔΑΚΙΑ

**ΚΩΔΙΚΟΣ 66464**  
**ΤΙΜΗ 4,8 €**

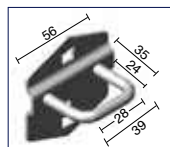

### ΚΡΙΚΟΣ "U"

Συσκευασία 10 τεμ.

**ΚΩΔΙΚΟΣ 66458**  
**ΤΙΜΗ 2,40 €**



### ΓΑΝΤΖΟΣ ΒΑΡΕΩΣ ΤΥΠΟΥ ΔΙΠΛΟΣ

| ΚΩΔΙΚΟΣ | L (mm) | ΤΙΜΗ/ΤΕΜ. |
|---------|--------|-----------|
| 66455   | 50     | 2,40 €    |
| 66456   | 75     | 2,40 €    |
| 66457   | 100    | 2,40 €    |

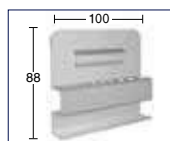

### ΘΗΚΗ ΚΛΕΙΔΙΩΝ

**ΚΩΔΙΚΟΣ ΘΕΣΕΙΣ ΤΙΜΗ**  
**66465 12 7,2€**

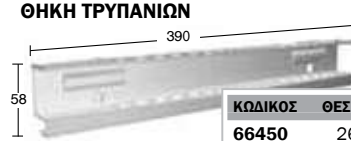

### ΘΗΚΗ ΤΡΥΠΑΝΙΩΝ

**ΚΩΔΙΚΟΣ ΘΕΣΕΙΣ ΤΙΜΗ/ΤΕΜ.**  
**66450 26 9,6€**

## ΠΑΓΚΟΣ ΕΡΓΑΣΙΑΣ ΜΕ ΠΛΑΤΗ ΚΑΙ 2 ΣΥΡΤΑΡΙΑ

Μέγιστο φορτίο **100 kg**

✓ Προτείνεται για ερασιτεχνική χρήση



- Σταθερή συναρμογή με βίδες
- Επιφάνεια εργασίας από MDF 12mm / Διάτρητη πλάτη από MDF 4,5mm
- 2 συρτάρια με ρουλεμάν
- Συνοδεύεται με 10 γάντζους
- Διαστάσεις: 120 x 60 x 156 cm
  - Διαστάσεις συσκ.: 80 x 650 x 1230 mm
  - Βάρος Κ/Μ (kg): 30/32

**ΚΩΔΙΚΟΣ 47613**  
**ΤΙΜΗ 114 €**

### ΕΞΑΡΤΗΜΑΤΑ (OPTIONAL)

**ΚΩΔΙΚΟΣ 47699** **ΓΑΝΤΖΟΙ**  
**ΤΙΜΗ/ΤΕΜ 0,48 €** Συσκευασία 20 τεμ.

## ΠΑΓΚΟΣ ΕΡΓΑΣΙΑΣ ΕΝΙΣΧΥΜΕΝΟΣ ΜΕ ΠΛΑΤΗ ΚΑΙ 4 ΣΥΡΤΑΡΙΑ

Ενισχυμένος, Μέγιστο φορτίο **200 kg**

✓ Προτείνεται για ερασιτεχνική & ημιεπαγγελματική χρήση



- Σταθερή συναρμογή με βίδες
- Επιφάνεια εργασίας από μαύρο MDF 18mm / Διάτρητη πλάτη από MDF 8mm
- 2 συρτάρια με ρουλεμάν
- Συνοδεύεται με 10 γάντζους
  - Διαστάσεις: 113 x 61,5 x 158 cm
  - Διαστάσεις συσκ.: 80 x 640 x 1230 mm
  - Βάρος Κ/Μ (kg): 47/49

**ΚΩΔΙΚΟΣ 47614**  
**ΤΙΜΗ 186 €**

### ΕΞΑΡΤΗΜΑΤΑ (OPTIONAL)

**ΚΩΔΙΚΟΣ 47699** **ΓΑΝΤΖΟΙ**  
**ΤΙΜΗ/ΤΕΜ 0,48 €** Συσκευασία 20 τεμ.

## ΔΙΑΤΡΗΤΕΣ ΠΛΑΤΕΣ ΣΕΙΡΑΣ GR



**GR16** (Μήκος 1,5m)  
**GR17** (Μήκος 2m)

|                     |              |              |
|---------------------|--------------|--------------|
| <b>ΚΩΔΙΚΟΣ</b>      | <b>46481</b> | <b>46482</b> |
| <b>ΔΙΑΣΤ. (ΜxY)</b> | 1500x830 mm  | 2000x830 mm  |
| <b>ΒΑΡΟΣ</b>        | 9 kg         | 12 kg        |
| <b>ΤΙΜΗ</b>         | <b>149 €</b> | <b>182 €</b> |

## ΕΞΑΡΤ. ΓΙΑ ΔΙΑΤΡΗΤΕΣ ΠΛΑΤΕΣ & ΕΡΓΑΛΕΙΟΦΟΡΕΑ ΣΕΙΡΑΣ GR

|                                                                     |                                                                                                      |                                                                                                         |                                                                                                          |
|---------------------------------------------------------------------|------------------------------------------------------------------------------------------------------|---------------------------------------------------------------------------------------------------------|----------------------------------------------------------------------------------------------------------|
| <p><b>GR91</b></p> <p><b>ΚΩΔ. 46492</b><br/><b>ΤΙΜΗ 30 €</b></p>    | <p><b>GR92</b></p> <p><b>ΚΩΔ. 46493</b><br/><b>ΤΙΜΗ 16,50 €</b></p>                                  | <p><b>GR93</b></p> <p><b>ΚΩΔ. 46494</b><br/><b>ΤΙΜΗ 16,50 €</b></p>                                     | <p><b>GR94</b></p> <p><b>ΚΩΔ. 46498</b><br/><b>ΤΙΜΗ 16,50 €</b></p>                                      |
| <p><b>GR96</b></p> <p><b>ΚΩΔ. 46489</b><br/><b>ΤΙΜΗ 38,50 €</b></p> | <p><b>GR19-A</b></p> <p>* συσκ. 100 τεμ. τιμή/τεμ.<br/><b>ΚΩΔ. 46497</b><br/><b>ΤΙΜΗ* 0,88 €</b></p> | <p><b>GR18-70mm</b></p> <p>* συσκ. 100 τεμ. τιμή/τεμ.<br/><b>ΚΩΔ. 46495</b><br/><b>ΤΙΜΗ* 0,66 €</b></p> | <p><b>GR19-100mm</b></p> <p>* συσκ. 100 τεμ. τιμή/τεμ.<br/><b>ΚΩΔ. 46496</b><br/><b>ΤΙΜΗ* 0,72 €</b></p> |

## ΦΟΡΗΤΕΣ ΕΡΓΑΛΕΙΟΘΗΚΕΣ



**ΚΩΔΙΚΟΣ 66425**  
**ΤΙΜΗ 44 €**

- 5 Θέσεων
- Διαστάσεις ΜxΠxΥ: 495x200x290 mm
- Βάρος: 5,5 kg



**ΚΩΔΙΚΟΣ 66426**  
**ΤΙΜΗ 78 €**

- Με 3 συρτάρια
- Διαστάσεις ΜxΠxΥ: 522x220x302 mm
- Διαστάσεις άνω αποθηκευτικού χώρου ΜxΠxΥ: 510x210x64 mm
- Εσωτερικές διαστάσεις συρταριών ΜxΠxΥ: 447x198x50 mm
- Συρτάρια με ρουλεμάν • Βάρος: 5,5 kg

## ΜΕ ΡΑΦΙΑ



|                |              |
|----------------|--------------|
| <b>ΚΩΔΙΚΟΣ</b> | <b>66427</b> |
| <b>ΤΙΜΗ</b>    | <b>110 €</b> |

- Συνολικές διαστάσεις ΜxΠxΥ (mm): 719 x 365 x 780
- Διαστάσεις ραφιών ΜxΠxΥ (mm): 719 x 365 x 85
- Βάρος (kg): 13

## ΣΥΝΘΕΤΟ



|                |              |
|----------------|--------------|
| <b>ΚΩΔΙΚΟΣ</b> | <b>66429</b> |
| <b>ΤΙΜΗ</b>    | <b>246 €</b> |

- Συνολικές διαστάσεις ΜxΠxΥ (mm): 705 x 370 x 830
- 2 συρτάρια με διαστάσεις ΜxΠxΥ (mm): 587 x 325 x 60
- Συρτάρια με ρουλεμάν
- Ρόδες  $\varnothing$  100 mm με φρένο
- Βάρος (kg): 27,5

## ΜΕ 7 ΣΥΡΤΑΡΙΑ



|                |              |
|----------------|--------------|
| <b>ΚΩΔΙΚΟΣ</b> | <b>66436</b> |
| <b>ΤΙΜΗ</b>    | <b>384 €</b> |

- Με κεντρικό κλείδωμα
- Συνολικές διαστάσεις με τροχούς & χειρολαβή ΜxΠxΥ (mm): 770 x 460 x 980
- 5 συρτάρια με διαστάσεις ΜxΠxΥ (mm): 576 x 400 x 70 (οφέλιμες διαστ. ΜxΠxΥ: 518 x 395 x 55 mm)
- 2 συρτάρια με διαστάσεις ΜxΠxΥ (mm): 576 x 400 x 146 mm (οφέλιμες διαστ. ΜxΠxΥ: 518 x 395 x 135 mm)
- Βάρος: 53 kg

## ΜΕ 5 ΣΥΡΤΑΡΙΑ



|                |              |
|----------------|--------------|
| <b>ΚΩΔΙΚΟΣ</b> | <b>66420</b> |
| <b>ΤΙΜΗ</b>    | <b>420 €</b> |

- Με κεντρικό κλείδωμα
- Συνολικές διαστάσεις με τροχούς ΜxΠxΥ (mm): 680 x 458 x 812
- 3 συρτάρια με διαστάσεις ΜxΠxΥ (mm): 570 x 410 x 74,5
- 2 συρτάρια με διαστάσεις ΜxΠxΥ (mm): 570 x 410 x 153,5
- Συρτάρια με ρουλεμάν
- Βαφή πούδρας
- Ρόδες  $\varnothing$  100 mm με φρένο
- Βάρος (kg): 40,7

## ΜΕ 6 ΣΥΡΤΑΡΙΑ



|                |              |
|----------------|--------------|
| <b>ΚΩΔΙΚΟΣ</b> | <b>66421</b> |
| <b>ΤΙΜΗ</b>    | <b>444 €</b> |

- Με κεντρικό κλείδωμα
- Συνολικές διαστάσεις με τροχούς ΜxΠxΥ (mm): 680 x 458 x 945
- 1 συρτάρια με διαστάσεις ΜxΠxΥ (mm): 570 x 410 x 74,5
- 4 συρτάρια με διαστάσεις ΜxΠxΥ (mm): 570 x 410 x 100,5
- 1 συρτάρια με διαστάσεις ΜxΠxΥ (mm): 570 x 410 x 153,5
- Συρτάρια με ρουλεμάν
- Βαφή πούδρας
- Ρόδες  $\varnothing$  125 mm με φρένο
- Βάρος (kg): 46

## ΜΕ 7 ΣΥΡΤΑΡΙΑ



|                |              |
|----------------|--------------|
| <b>ΚΩΔΙΚΟΣ</b> | <b>66423</b> |
| <b>ΤΙΜΗ</b>    | <b>468 €</b> |

- Με κεντρικό κλείδωμα
- Συνολικές διαστάσεις με τροχούς ΜxΠxΥ (mm): 680 x 458 x 945
- 1 συρτάρια με διαστάσεις ΜxΠxΥ (mm): 570 x 410 x 48
- 3 συρτάρια με διαστάσεις ΜxΠxΥ (mm): 570 x 410 x 74,5
- 2 συρτάρια με διαστάσεις ΜxΠxΥ (mm): 570 x 410 x 100,5
- 1 συρτάρια με διαστάσεις ΜxΠxΥ (mm): 570 x 410 x 153,5
- Συρτάρια με ρουλεμάν
- Βαφή πούδρας
- Ρόδες  $\varnothing$  125 mm με φρένο
- Βάρος (kg): 48,5

## ΟΙΚΟΝΟΜΙΚΗ ΣΕΙΡΑ



Κωδ.: 60655  
1000 kg

ΠΤΥΣΣΟΜΕΝΟ

ΚΩΔΙΚΟΣ 60655  
ΤΙΜΗ 293 €



Κωδ.: 60656  
2000 kg

ΠΤΥΣΣΟΜΕΝΟ

ΚΩΔΙΚΟΣ 60656  
ΤΙΜΗ 385 €

ΑΡΤΑΝΗ  
ΚΙΝΗΤΗΡΑ  
ΜΕ ΕΜΒΟΛΟ



Ικανότητα  
680 kg

ΚΩΔΙΚΟΣ 60657  
ΤΙΜΗ 37 €

- Βάρος Κ/Μ: 5,5/6 kg
- Διαστ. συσκ.: 480x280x220 mm

## HEAVY DUTY (ΒΑΡΕΩΣ ΤΥΠΟΥ, ΕΠΑΓΓΕΛΜΑΤΙΚΑ)

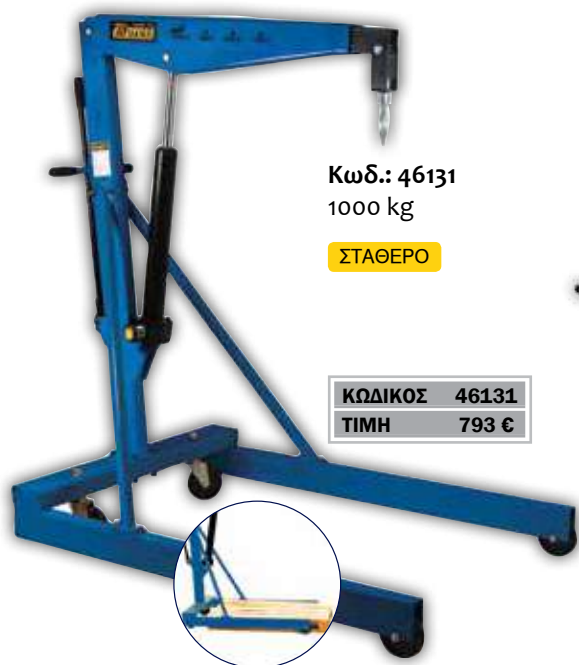

Κωδ.: 46131  
1000 kg

ΣΤΑΘΕΡΟ

ΚΩΔΙΚΟΣ 46131  
ΤΙΜΗ 793 €

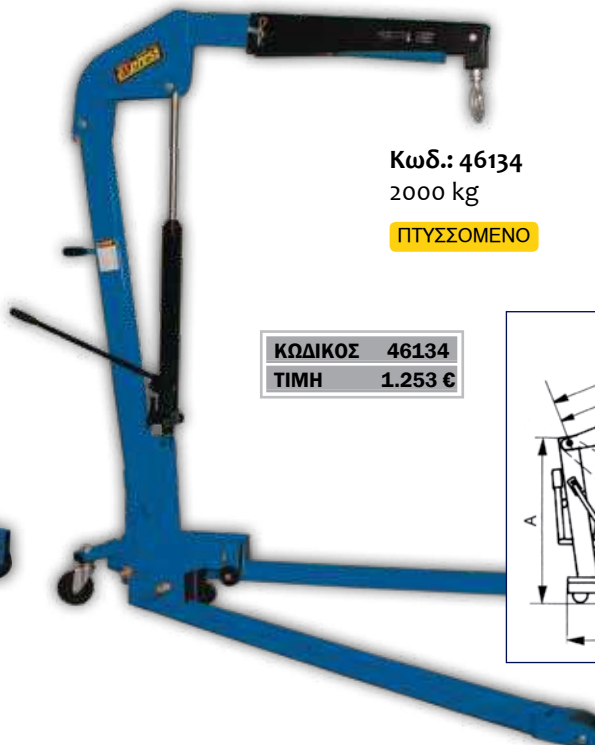

Κωδ.: 46134  
2000 kg

ΠΤΥΣΣΟΜΕΝΟ

ΚΩΔΙΚΟΣ 46134  
ΤΙΜΗ 1.253 €

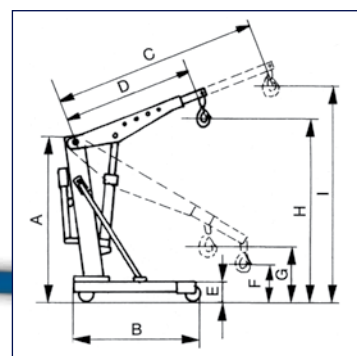

| ΚΩΔΙΚΟΣ                          | ΙΚΑΝΟΤ. | ΙΚΑΝΟΤΗΤΑ ΑΝΥΨΩΣΗΣ (kg) |      |      |     | ΔΙΑΣΤΑΣΕΙΣ (mm) |      |      |      |     |     |     |      |      | ΒΑΡΟΣ (kg) |
|----------------------------------|---------|-------------------------|------|------|-----|-----------------|------|------|------|-----|-----|-----|------|------|------------|
|                                  |         | 1                       | 2    | 3    | 4   | A               | B    | C    | D    | E   | F   | G   | H    | I    |            |
| <b>ΟΙΚΟΝΟΜΙΚΗ ΣΕΙΡΑ</b>          |         |                         |      |      |     |                 |      |      |      |     |     |     |      |      |            |
| 60655                            | 1000Kg  | 1000                    | 750  | 500  | 250 | 1380            | 1560 | 1320 | 1050 | 163 | 25  | 170 | 1860 | 2040 | 65         |
| 60656                            | 2000Kg  | 2000                    | 1500 | 1000 | 500 | 1490            | 1770 | 1600 | 1060 | 190 | 25  | 300 | 1970 | 2445 | 101,3      |
| <b>HEAVY DUTY (ΒΑΡΕΩΣ ΤΥΠΟΥ)</b> |         |                         |      |      |     |                 |      |      |      |     |     |     |      |      |            |
| 46131                            | 1000Kg  | 1000                    | 900  | 800  | 700 | 1613            | 1390 | 1470 | 1120 | 160 | 430 | 640 | 2230 | 2500 | 118        |
| 46134                            | 2000Kg  | 2000                    | 1700 | 1500 | -   | 1820            | 1940 | 1670 | 1370 | 210 | -   | 230 | 2505 | 2705 | 165        |

## ΟΙΚΟΝΟΜΙΚΟΥ ΤΥΠΟΥ

10 ton. (πάγκου)



ΚΩΔΙΚΟΣ 60625

12 ton.



ΚΩΔΙΚΟΣ 60628

20 ton.



ΚΩΔΙΚΟΣ 60622

20 ton.  
Χειροκίνητη  
& Πνευματική



ΚΩΔΙΚΟΣ 60659



## HEAVY DUTY (ΒΑΡΕΩΣ ΤΥΠΟΥ)

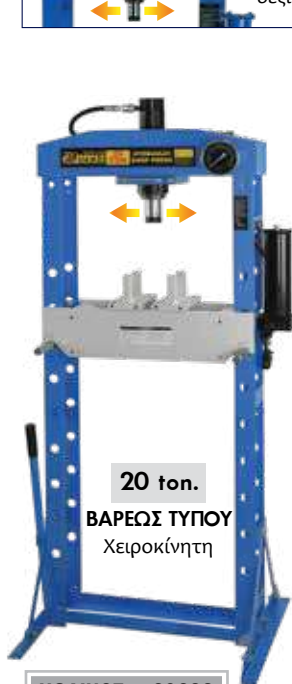

20 ton.  
ΒΑΡΕΩΣ ΤΥΠΟΥ  
Χειροκίνητη

ΚΩΔΙΚΟΣ 60623

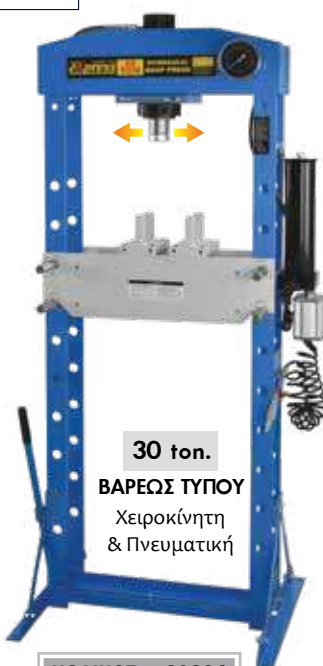

30 ton.  
ΒΑΡΕΩΣ ΤΥΠΟΥ  
Χειροκίνητη  
& Πνευματική

ΚΩΔΙΚΟΣ 60624



20 ton.  
ΒΑΡΕΩΣ ΤΥΠΟΥ  
Χειροκίνητη  
& Ποδοκίνητη

ΚΩΔΙΚΟΣ 60660

Ρύθμιση  
ταχύτητας  
καθόδου  
εμβόλου

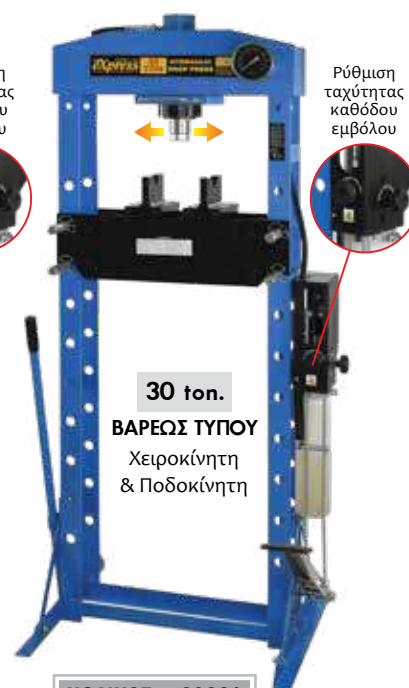

30 ton.  
ΒΑΡΕΩΣ ΤΥΠΟΥ  
Χειροκίνητη  
& Ποδοκίνητη

ΚΩΔΙΚΟΣ 60661

Ρύθμιση  
ταχύτητας  
καθόδου  
εμβόλου

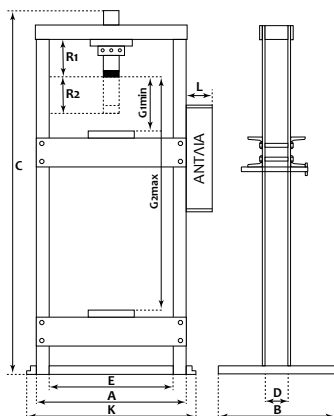

| ΚΩΔΙΚΟΣ | ΙΚΑΝΟΤ. | ΒΑΡΟΣ ΚΑΘΑΡΟ | A   | B   | C    | D   | E   | G1min | G2max | R1  | R2* | R1+R2 | K   | L       | ΤΙΜΗ    |
|---------|---------|--------------|-----|-----|------|-----|-----|-------|-------|-----|-----|-------|-----|---------|---------|
| 60625   | 10 ton. | 51 kg        | 500 | 450 | 1080 | 100 | 340 | 180   | 340   | 110 | 175 | 285   | 580 | 170-510 | 380 €   |
| 60628   | 12 ton. | 69,5 kg      | 590 | 500 | 1660 | 80  | 510 | 0     | 920   | 120 | 175 | 295   | 680 | 150     | 495 €   |
| 60622   | 20 ton. | 101,5 kg     | 640 | 700 | 1800 | 100 | 545 | 45    | 880   | 145 | 175 | 320   | 730 | 100     | 633 €   |
| 60659   | 20 ton. | 98,3 kg      | 640 | 700 | 1800 | 100 | 545 | 45    | 880   | 145 | 175 | 320   | 730 | 120     | 702 €   |
| 60623   | 20 ton. | 115 kg       | 630 | 560 | 1650 | 150 | 510 | 25    | 895   | 145 | 175 | 320   | 700 | 100     | 897 €   |
| 60624   | 30 ton. | 165 kg       | 630 | 560 | 1700 | 150 | 510 | 70    | 945   | 130 | 145 | 275   | 700 | 120     | 1.138 € |
| 60660   | 20 ton. | 106 kg       | 630 | 560 | 1650 | 150 | 510 | 25    | 900   | 145 | 175 | 320   | 710 | 150     | 1.139 € |
| 60661   | 30 ton. | 129 kg       | 630 | 560 | 1700 | 150 | 510 | 70    | 945   | 130 | 145 | 275   | 710 | 150     | 1.345 € |

\*R2 Διαδρομή Εμβόλου

## ΣΑΣΜΑΝΟΓΡΥΛΟΙ



500kg

600kg  
Βαρέως Τύπου

- Μοχλός κατεβάσματος με αυτόματη επαναφορά για προστασία του χρήστη

| ΚΩΔΙΚΟΣ                 | 60627            | 60662            |
|-------------------------|------------------|------------------|
| ΙΚΑΝΟΤΗΤΑ ΑΝΥΨΩΣΗΣ (kg) | 500              | 600              |
| ΜΕΓ. ΥΨΟΣ ΑΝΥΨ. (MM)    | 1950             | 1980             |
| ΕΛΑΧ. ΥΨΟΣ ΑΝΥΨ. (MM)   | 1135             | 1135             |
| ΔΙΑΣΤ. ΣΥΣΚ. (MM)       | 1100 x 260 x 270 | 1145 x 340 x 250 |
| ΒΑΡΟΣ (kg)              | 28               | 34               |
| ΤΙΜΗ                    | 224 €            | 380 €            |

## STAND ΚΙΝΗΤΗΡΩΝ

|                       |             |
|-----------------------|-------------|
| ΚΩΔΙΚΟΣ               | 60620       |
| ΙΚΑΝΟΤΗΤΑ (kg)        | 680         |
| ΔΙΑΣΤΑΣΕΙΣ ΣΥΣΚ. (mm) | 860x420x130 |
| ΒΑΡΟΣ (kg)            | 33,6        |
| ΤΙΜΗ                  | 155 €       |



## ΤΡΑΒΕΡΣΑ ΜΕ ΔΥΟ ΓΑΝΤΖΟΥΣ



|                       |           |
|-----------------------|-----------|
| ΚΩΔΙΚΟΣ               | 60658     |
| ΙΚΑΝΟΤΗΤΑ (kg)        | 500       |
| ΔΙΑΣΤΑΣΕΙΣ ΣΥΣΚ. (mm) | 154x12x15 |
| ΒΑΡΟΣ Κ/Μ (kg)        | 16/17     |
| ΤΙΜΗ                  | 127 €     |

# Ξαπλώστρες - Καθίσματα Εργασίας

ΜΗΚΟΣ 1m με μεταλλικό σκελετό



|         |       |
|---------|-------|
| ΚΩΔΙΚΟΣ | 60601 |
| ΤΙΜΗ    | 45 €  |

ΜΗΚΟΣ 1m



|         |       |
|---------|-------|
| ΚΩΔΙΚΟΣ | 60602 |
| ΤΙΜΗ    | 45 €  |

## ΚΑΘΙΣΜΑ ΕΡΓΑΣΙΑΣ



|                   |          |
|-------------------|----------|
| ΚΩΔΙΚΟΣ           | 40666    |
| ΔΙΑΣΤ. ΠxBxY (cm) | 36x37x37 |
| ΒΑΡΟΣ (kg)        | 3,5      |
| ΤΙΜΗ              | 37 €     |

## ΣΚΑΜΠΟ ΕΡΓΑΣΙΑΣ



- Ρύθμιση καθ' ύψος με πνευματικό έμβολο
- Με πέντε ρόδες

|                   |             |
|-------------------|-------------|
| ΚΩΔΙΚΟΣ           | 40665       |
| ΔΙΑΣΤ. ΠxBxY (cm) | 38x38x42-45 |
| ΒΑΡΟΣ (kg)        | 5,7         |
| ΤΙΜΗ              | 60 €        |

## ΒΑΣΗ (STAND) ΧΑΡΤΙΟΥ\*



\* Δεν περιλαμβάνεται το ρολό χαρτιού

|                       |          |
|-----------------------|----------|
| ΚΩΔΙΚΟΣ               | 60636    |
| ΔΙΑΣΤΑΣΕΙΣ ΣΥΣΚ. (mm) | 27x24x36 |
| ΒΑΡΟΣ (kg)            | 1,5      |
| ΤΙΜΗ                  | 25 €     |



## 360kg ΜΕ ΠΟΔΟΚΙΝΗΤΗ ΥΔΡΑΥΛΙΚΗ ΑΝΤΛΙΑ



- Μηχανική μέγγενη για τη συγκράτηση του εμπρός τροχού της μοτοσυκλέτας και stop ασφαλείας
- Επιφάνεια από μπακλαβαδωτή λαμαρίνα
- Compact διαστάσεις κατάλληλο για στενούς χώρους
- Διαστ. συσκ.: 1510x670x260 mm
- Βάρος Κ/Μ: 97,5/123,5 Kg

|         |       |
|---------|-------|
| ΚΩΔΙΚΟΣ | 46121 |
| ΤΙΜΗ    | 550 € |

## 400kg ΜΕ ΠΟΔΟΚΙΝΗΤΗ ΥΔΡΑΥΛΙΚΗ ΑΝΤΛΙΑ

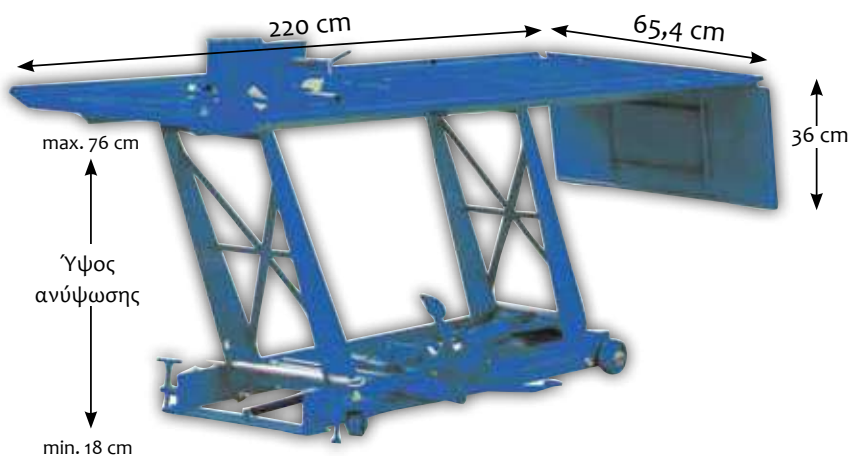

- Μηχανική μέγγενη για τη συγκράτηση του εμπρός τροχού της μοτοσυκλέτας
- Επιφάνεια από λεία λαμαρίνα για εύκολο και γρήγορο καθάρισμα
- Με αποσπώμενο "παράθυρο" πίσω τροχού
- Διαστ. συσκ.: 2280x770x300 mm
- Βάρος Κ/Μ: 122/157 Kg

|         |       |
|---------|-------|
| ΚΩΔΙΚΟΣ | 46129 |
| ΤΙΜΗ    | 840 € |

## 450kg ΜΕ ΑΝΤΛΙΑ ΑΕΡΟΣ & ΠΟΔΟΚΙΝΗΤΗ ΑΝΤΛΙΑ (ΑΕΡΟΥΔΡΑΥΛΙΚΟ)



- Μηχανική μέγγενη για τη συγκράτηση του εμπρός τροχού της μοτοσυκλέτας και stop-μπάρα ασφαλείας
- Επιφάνεια από μπακλαβαδωτή λαμαρίνα
- Με αποσπώμενο "παράθυρο" πίσω τροχού
- Διαστ. συσκ.: 2280x730x280 mm
- Βάρος Κ/Μ: 141/179 Kg

|         |        |
|---------|--------|
| ΚΩΔΙΚΟΣ | 631505 |
| ΤΙΜΗ    | 886 €  |

## ΑΝΥΨΩΤΙΚΟΣ ΓΡΥΛΛΟΣ ΑΤΥ/ΜΟΤΟ

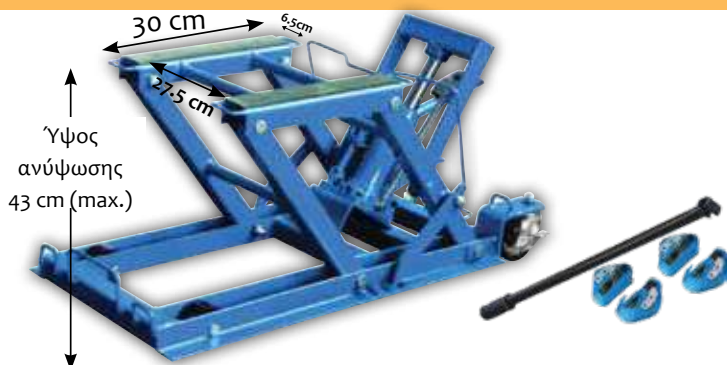

- Ικανότητα ανύψωσης 400 kg max.
- Ελάχιστο ύψος ανύψωσης 14 cm
- Ειδικές θηλιές στο σασί για την τοποθέτηση των ιμάντων
- Ποδοπεντάλ για την ανύψωση φορτίου
- Τροχήλατο, με φρένο στους τροχούς
- 4 ιμάντες ασφαλείας
- Βάρος Κ/Μ: 36/38 kg

|         |       |
|---------|-------|
| ΚΩΔΙΚΟΣ | 46126 |
| ΤΙΜΗ    | 201 € |

## 2 TON



- 360° περιστρεφόμενη λαβή
- Φορητός, ελαφρύς και με λαβή για εύκολη μεταφορά

**ΚΩΔΙΚΟΣ** 60604  
**ΤΙΜΗ** 54 €



- Με αργή - ομαλή κάθοδο



**ΚΩΔΙΚΟΣ** 60607  
**ΤΙΜΗ** 69 €

## 3 TON



**ΚΩΔΙΚΟΣ** 60619  
**ΤΙΜΗ** 86 €



**ΚΩΔΙΚΟΣ** 60614  
**ΤΙΜΗ** 161 €

Με πεντάλ ταχείας ανύψωσης βραχίονα (χωρίς φορτίο)



ΠΕΛΜΑ ΓΡΥΛΟΥ

**ΚΩΔΙΚΟΣ** 47183  
**ΤΙΜΗ** 8 €

**ΚΩΔΙΚΟΣ** 40623  
**ΤΙΜΗ** 190 €

## ΧΑΜΗΛΟΥ ΠΡΟΦΙΛ

### 2 ton.

- Χαμηλού προφίλ (85mm)
- Φορητός, ελαφρύς με λαβή για εύκολη μεταφορά



**ΚΩΔΙΚΟΣ** 60648  
**ΤΙΜΗ** 63 €

### 2 ton.

- Χαμηλού προφίλ (89mm)
- Περιστρεφόμενη λαβή (360°)



**ΚΩΔΙΚΟΣ** 60608  
**ΤΙΜΗ** 84 €

### 2 ton.

- Χαμηλού προφίλ (76mm)
- Βαρέως τύπου μακρύς (1m)
- Με πεντάλ ταχείας ανύψωσης-τοποθέτησης βραχίονα (χωρίς φορτίο)
- Τροχοί από PU/Nylon
- Χαμηλού θορύβου
- Ομαλή κάθοδος με φορτίο για μεγαλύτερη ασφάλεια

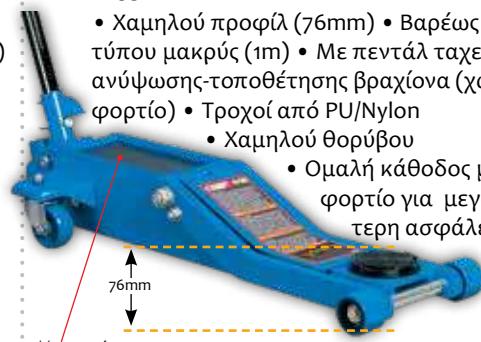

Μαγνητικός δίσκος συγκράτησης εργαλείων

**ΚΩΔΙΚΟΣ** 60649  
**ΤΙΜΗ** 414 €

### 2.5 ton.

- Χαμηλού προφίλ (75mm)
- Επαγγελματικός, βαρέως τύπου
- Διπλής αντλίας για γρήγορη ανύψωση



**ΚΩΔΙΚΟΣ** 60605  
**ΤΙΜΗ** 219 €



### 3 ton.

- Χαμηλού προφίλ (98mm)
- Επαγγελματικός, βαρέως τύπου
- Διπλής αντλίας για γρήγορη ανύψωση



**ΚΩΔΙΚΟΣ** 60615  
**ΤΙΜΗ** 270 €



ΠΕΛΜΑ ΓΡΥΛΟΥ

**ΚΩΔΙΚΟΣ** 47188  
**ΤΙΜΗ** 8 €

## ΥΨΗΛΗΣ ΑΝΥΨΩΣΗΣ



**2 ton.**

- Επαγγελματικός, βαρέως τύπου
- Μακρύς, υψηλής ανύψωσης (800mm)
- Ποδοπεντάλ για γρήγορη τοποθέτηση και ανύψωση

**ΚΩΔΙΚΟΣ 60612**  
**ΤΙΜΗ 391 €**



## ΑΛΟΥΜΙΝΙΟΥ



**1.5 ton.**

- Σασί αλουμινίου (ελαφρύ)
- Compact διαστάσεων
- Γρήγορης ανύψωσης με διπλή αντλία

*Με περιστρεφόμενο πέλμα από ελαστικό για καλύτερη προστασία & σταθερότητα*

Πλαϊνή λαβή για εύκολη μεταφορά

**ΚΩΔΙΚΟΣ 60650**  
**ΤΙΜΗ 172 €**



**2.5 ton.**

- Χαμηλού προφίλ
- Σασί αλουμινίου (ελαφρύ)
- Compact διαστάσεων

Πλαϊνή λαβή για εύκολη μεταφορά

**ΚΩΔΙΚΟΣ 60611**  
**ΤΙΜΗ 259 €**

| ΚΩΔΙΚΟΣ | ΙΚΑΝΟΤΗΤΑ | ΔΙΑΣΤΑΣΕΙΣ (mm) |     |     |      |      |     |     | ΔΙΑΣΤΑΣΕΙΣ ΣΥΣΚ. (mm) | ΒΑΡΟΣ Κ/Μ (kg) |
|---------|-----------|-----------------|-----|-----|------|------|-----|-----|-----------------------|----------------|
|         |           | A               | B   | C   | D    | E    | F   | G   |                       |                |
| 60604   | 2 ton     | 343             | 130 | 127 | 448  | 1148 | 155 | 195 | 465x220x140           | 8,9/10         |
| 60607   | 2 ton     | 360             | 135 | 145 | 495  | 930  | 180 | 225 | 493x220x144           | 11/12,3        |
| 60619   | 3 ton     | 400             | 85  | 145 | 580  | 1065 | 160 | 240 | 582x240x146           | 16/16,5        |
| 60614   | 3 ton     | 530             | 110 | 170 | 710  | 1980 | 280 | 345 | 620x375x210           | 27/29          |
| 40623   | 3 ton     | 500             | 145 | 155 | 634  | 1638 | 275 | 346 | 685x346x180           | 37,2/38        |
| 60648   | 2 ton     | 330             | 85  | 145 | 534  | 1220 | 120 | 216 | 534x216x135           | 10,9/11        |
| 60608   | 2 ton     | 359             | 89  | 150 | 550  | 1550 | 250 | 330 | 610x275x160           | 14/15          |
| 60649   | 2 ton     | 510             | 76  | 136 | 1006 | 1600 | 261 | 365 | 1006x365x136          | 45/48          |
| 60605   | 2.5 ton   | 520             | 73  | 150 | 660  | 1930 | 253 | 330 | 780x395x180           | 34/35,7        |
| 60615   | 3 ton     | 530             | 85  | 165 | 705  | 1980 | 282 | 340 | 815x390x210           | 44/45,5        |
| 60612   | 2 ton     | 790             | 145 | 180 | 118  | 2270 | 290 | 425 | 1250x475x210          | 58/66          |
| 60650   | 1.5 ton   | 358             | 88  | 126 | 485  | 990  | 140 | 247 | 554x247x150           | 14,3/16        |
| 60611   | 2.5 ton   | 480             | 100 | 155 | 595  | 1850 | 250 | 285 | 720x350x200           | 26/27          |

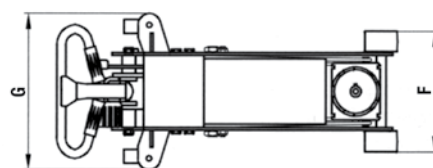
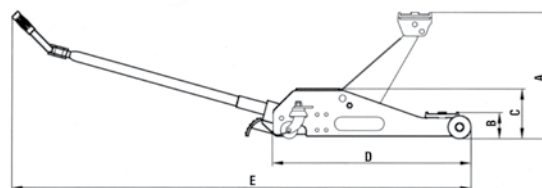

## ΓΡΥΛΛΟΙ ΑΕΡΟΣ



**30 ton.**

- 2 εμβόλων (15/30)
- Με 2 προεκτάσεις 75mm & 45 mm
- Διαστάσεις συσκ.: 620 x 300 x 250 mm

**ΚΩΔΙΚΟΣ 60641**  
**ΙΚΑΝΟΤ. ΑΝΥΨΩΣΗΣ (ton.) 15/30**  
**ΕΜΒΟΛΑ 2**  
**ΠΙΕΣΗ (bar) 6-8**  
**ΒΑΡΟΣ Κ/Μ (kg) 53/56**  
**ΤΙΜΗ 1.265 €**

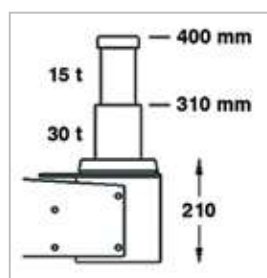

**50 ton.**

- 2 εμβόλων (25/50)
- Με 2 προεκτάσεις 75mm & 45 mm
- Διαστάσεις συσκ.: 890 x 290 x 230 mm

**ΚΩΔΙΚΟΣ 60642**  
**ΙΚΑΝΟΤ. ΑΝΥΨΩΣΗΣ (ton.) 25/50**  
**ΕΜΒΟΛΑ 2**  
**ΠΙΕΣΗ (bar) 6-10**  
**ΒΑΡΟΣ Κ/Μ (kg) 73/80**  
**ΤΙΜΗ 1.426 €**

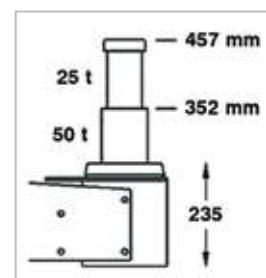

## STAND ΜΠΡΟΣΤΙΝΟΥ ΤΡΟΧΟΥ 100kg

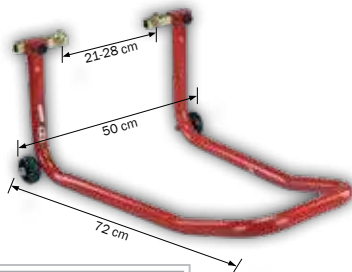

|            |       |
|------------|-------|
| ΚΩΔΙΚΟΣ    | 60631 |
| ΒΑΡΟΣ (kg) | 2,8   |
| ΤΙΜΗ       | 37 €  |

## STAND ΜΠΡΟΣΤΙΝΟΥ ΤΡΟΧΟΥ 200kg

✓ Διαιρούμενου τύπου



|            |       |
|------------|-------|
| ΚΩΔΙΚΟΣ    | 60633 |
| ΒΑΡΟΣ (kg) | 4,85  |
| ΤΙΜΗ       | 52 €  |

## STAND ΠΙΣΩ ΤΡΟΧΟΥ 200kg

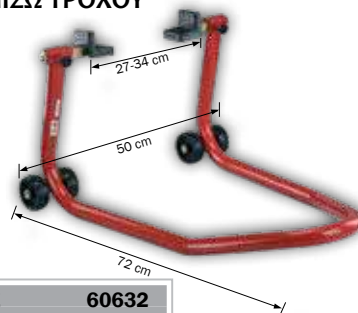

|            |       |
|------------|-------|
| ΚΩΔΙΚΟΣ    | 60632 |
| ΒΑΡΟΣ (kg) | 4,8   |
| ΤΙΜΗ       | 46 €  |



✓ Αναδιπλούμενα

| ΚΩΔΙΚΟΣ               | 60645       | 60646       | 60647       |
|-----------------------|-------------|-------------|-------------|
| ΙΚΑΝΟΤΗΤΑ (ton.)      | 2           | 3           | 6           |
| ΕΛΑΧΙΣΤΟ ΥΨΟΣ (mm)    | 277         | 285         | 375         |
| ΜΕΓΙΣΤΟ ΥΨΟΣ (mm)     | 365         | 400         | 570         |
| ΔΙΑΣΤΑΣΕΙΣ ΣΥΣΚ. (mm) | 510x270x310 | 630x300x320 | 320x300x450 |
| ΒΑΡΟΣ (kg)            | 3,4         | 4,4         | 4,5         |
| ΤΙΜΗ (ΖΕΥΓΟΥΣ)*       | 21 €        | 23 €        | 54 €        |

\* Οι ανωτέρω κωδικοί αφορούν συσκευασία 2 τεμαχίων (ζεύγους)

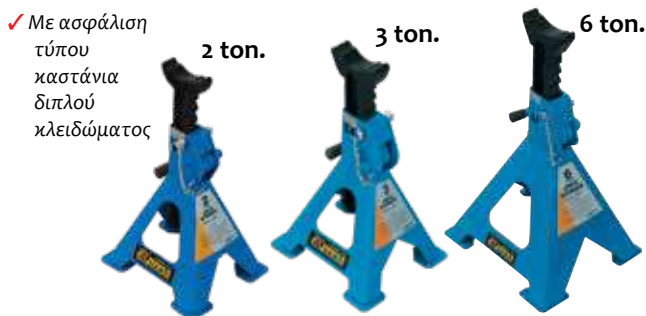

✓ Με ασφάλιση τύπου κασάνια διπλού κλειδώματος

| ΚΩΔΙΚΟΣ               | 60616       | 60617       | 60618       |
|-----------------------|-------------|-------------|-------------|
| ΤΥΠΟΣ                 | T42001C     | T43001C     | T46001C     |
| ΙΚΑΝΟΤΗΤΑ (ton.)      | 2           | 3           | 6           |
| ΕΛΑΧΙΣΤΟ ΥΨΟΣ (mm)    | 278         | 288         | 395         |
| ΜΕΓΙΣΤΟ ΥΨΟΣ (mm)     | 420         | 425         | 605         |
| ΔΙΑΣΤΑΣΕΙΣ ΣΥΣΚ. (mm) | 210x195x355 | 225x205x360 | 310x265x460 |
| ΒΑΡΟΣ (kg)            | 3,4         | 4,4         | 4,5         |
| ΤΙΜΗ (ΖΕΥΓΟΥΣ)*       | 33 €        | 40 €        | 75 €        |

\* Οι ανωτέρω κωδικοί αφορούν συσκευασία 2 τεμαχίων (ζεύγους)

## ΨΑΛΙΔΩΤΟΙ ΓΡΥΛΟΙ



| ΚΩΔΙΚΟΣ               | 60651       | 60663       |
|-----------------------|-------------|-------------|
| ΙΚΑΝΟΤΗΤΑ (ton.)      | 1           | 1,5         |
| ΕΛΑΧΙΣΤΟ ΥΨΟΣ (mm)    | 88          | 100         |
| ΜΕΓΙΣΤΟ ΥΨΟΣ (mm)     | 380         | 370         |
| ΔΙΑΣΤΑΣΕΙΣ ΣΥΣΚ. (mm) | 500x455x255 | 505x405x240 |
| ΒΑΡΟΣ Κ/Μ (kg)        | 2,5/2,8     | 2,1/2,3     |
| ΤΙΜΗ                  | 18 €        | 22 €        |

## ΓΡΥΛΟΙ ΟΧΗΜΑΤΩΝ OFF-ROAD (4x4)

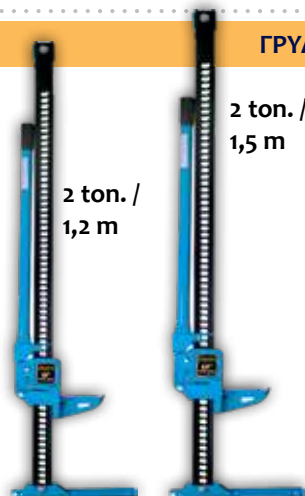

| ΚΩΔΙΚΟΣ           | 60653        | 60654        |
|-------------------|--------------|--------------|
| ΤΥΠΟΣ             | TRA8485-GS   | TRA8605-GS   |
| ΙΚΑΝΟΤΗΤΑ (ton.)  | 2            | 2            |
| ΕΛΑΧ. ΥΨΟΣ (mm)   | 130          | 130          |
| ΜΕΓ. ΥΨΟΣ (mm)    | 1060         | 1325         |
| ΔΙΑΣΤ. ΣΥΣΚ. (mm) | 1255x250x145 | 1555x250x145 |
| ΒΑΡΟΣ (kg)        | 13           | 14,5         |
| ΤΙΜΗ              | 92 €         | 98 €         |

## ΡΑΜΠΑ ΑΝΥΨΩΣΗΣ

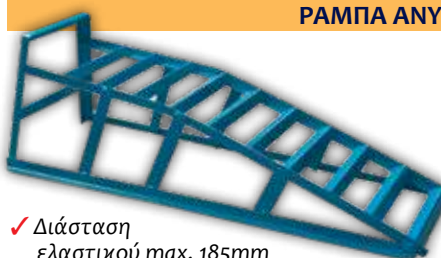

✓ Διάσταση ελαστικού max. 185mm

| ΚΩΔΙΚΟΣ                              | 631446      |
|--------------------------------------|-------------|
| ΑΝΥΨΩΤΙΚΗ ΙΚΑΝΟΤ. (ΜΟΝΗ/ΖΕΥΓΟΣ) (kg) | 1000/2000   |
| ΔΙΑΣΤΑΣΕΙΣ (cm)                      | 820x210x220 |
| ΒΑΡΟΣ Κ/Μ (kg)                       | 5,6/6       |
| ΤΙΜΗ / ΤΕΜΑΧΙΟ                       | 33 €        |

• Σώμα και βάση από ατσάλι κολλητά • Προστασία από διαρροή λαδιού • Με αργή - ομαλή κάθοδο

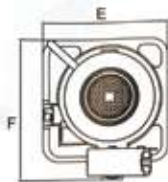
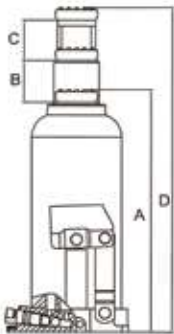

| ΚΩΔΙΚΟΣ | ΙΚΑΝΟΤΗΤΑ | ΒΑΡΟΣ<br>Κ/Μ | ΔΙΑΣΤΑΣΕΙΣ (mm) |     |    |     |       |     | ΤΙΜΗ |
|---------|-----------|--------------|-----------------|-----|----|-----|-------|-----|------|
|         |           |              | A               | B   | C  | D   | E     | F   |      |
| 40602   | 2 ton.    | 2,0/2,1 kg   | 168             | 108 | 48 | 316 | 94,5  | 78  | 19 € |
| 40604   | 3 ton.    | 2,7/2,9 kg   | 188             | 115 | 60 | 363 | 108,5 | 87  | 22 € |
| 40606   | 5 ton.    | 3,7/3,9 kg   | 207             | 125 | 70 | 420 | 117   | 97  | 28 € |
| 40608   | 8 ton.    | 4,8/5,0 kg   | 222             | 145 | 80 | 447 | 124   | 106 | 35 € |
| 40610   | 12 ton.   | 5,8/6,0 kg   | 230             | 150 | 80 | 460 | 134,5 | 115 | 42 € |
| 40612   | 15 ton.   | 7,1/7,3 kg   | 230             | 150 | 80 | 460 | 141   | 118 | 46 € |
| 40614   | 20 ton.   | 8,7/9,0 kg   | 240             | 150 | 60 | 450 | 160   | 140 | 60 € |

## Πλυντήρια Εξαρτημάτων



PW-3 1/2 G

ΚΩΔΙΚΟΣ 47112

PW-20 G

ΚΩΔΙΚΟΣ 47111

RPW-20 G

ΚΩΔΙΚΟΣ 47116

PW-40 G

ΚΩΔΙΚΟΣ 47113

| ΚΩΔΙΚΟΣ                     | 47112           | 47111           | 47116           | 47113            |
|-----------------------------|-----------------|-----------------|-----------------|------------------|
| ΤΥΠΟΣ ΑΝΤΛΙΑΣ               | ΗΛΕΚΤΡΙΚΗ       | ΗΛΕΚΤΡΙΚΗ       | ΗΛΕΚΤΡΙΚΗ       | ΗΛΕΚΤΡΙΚΗ        |
| ΧΩΡΗΤΙΚΟΤΗΤΑ ΔΕΞΑΜΕΝΗΣ (Lt) | 20 (Πάγκου)     | 90 (Σταθερό)    | 90 (Τροχήλατο)  | 150 (Σταθερό)    |
| ΤΑΣΗ (Volt)                 | 220             | 220             | 220             | 220              |
| ΔΙΑΣΤΑΣΕΙΣ ΠxBxY (mm)       | 470 x 340 x 230 | 758 x 545 x 885 | 950 x 410 x 900 | 1140 x 550 x 895 |
| ΒΑΡΟΣ (kg)                  | 6,5             | 25              | 34              | 42               |
| ΤΙΜΗ                        | 74 €            | 165 €           | 252 €           | 288 €            |

### OPTIONAL



ΣΩΛΗΝΑΣ ΜΕ  
ΒΟΥΡΤΣΑ

ΚΩΔΙΚΟΣ 47181  
ΤΙΜΗ 8,40 €



Ημιαυτόματος  
για μοτο

Με τετράγωνη  
σταθερή κολώνα  
& περιστρεφόμενο  
μπράτσο



Ημιαυτόματος  
επιβατηγών

Με στρογγυλή  
σταθερή κολώνα  
& περιστρεφόμενο  
μπράτσο

| ΚΩΔΙΚΟΣ                         | 46164          | 46160          |
|---------------------------------|----------------|----------------|
| ΙΣΧΥΣ (kW)                      | 0,75           | 0,75           |
| ΤΑΣΗ (V/Hz)                     | 230 / 50       | 230 / 50       |
| ΔΙΑΜΕΤΡΟΣ ΤΡΟΧΟΥ max.           | 41" (1040 mm)  | 45" (1143 mm)  |
| ΠΛΑΤΟΣ ΤΡΟΧΟΥ max.              | 14" (355 mm)   | 16" (406 mm)   |
| ΠΙΑΣΙΜΟ ΖΑΝΤΑΣ ΕΣΩΤ. ΤΩΝ ΝΥΧΙΩΝ | 6"-24"         | 14"-26"        |
| ΠΙΑΣΙΜΟ ΖΑΝΤΑΣ ΕΞΩΤ. ΤΩΝ ΝΥΧΙΩΝ | -              | 12"-23"        |
| ΠΙΕΣΗ ΛΕΙΤΟΥΡΓΙΑΣ (bar)         | 8              | 8              |
| ΔΥΝΑΜΗ ΕΜΒΟΛΟΥ ΞΕΚΟΛΛΗΜ. (kg)   | 2500           | 2500           |
| ΣΤΑΘΜΗ ΘΟΡΥΒΟΥ (dB)             | <75            | <75            |
| ΔΙΑΣΤΑΣΕΙΣ (mm)                 | 960x760x930    | 1130x900x1030  |
| ΒΑΡΟΣ Κ/Μ (kg)                  | 171/198        | 212 /240       |
| ΤΙΜΗ                            | <b>1.240 €</b> | <b>1.530 €</b> |



- ✓ Με έγχρωμη οθόνη LCD 17"
- ✓ Με 3D εμφάνιση, φιλικό προς το χρήστη λογισμικό
- ✓ Αυτόματη μέτρηση διαστάσεων τροχού για την ταχύτερη εισαγωγή των δεδομένων
- ✓ Με αυτόματο δισκόφρενο άξονα. Ασφαλίζει τον τροχό στη σωστή θέση
- ✓ Laser Pointer για τη σήμανση της θέσης ζυγοστάθμισης
- ✓ LED φωτισμός για την διευκόλυνση τοποθέτησης του αντιβάρου

|                               |                       |
|-------------------------------|-----------------------|
| <b>ΚΩΔΙΚΟΣ</b>                | <b>46165</b>          |
| <b>ΡΕΥΜΑ ΕΙΣΟΔΟΥ</b>          | 230V/50Hz/1 Phase     |
| <b>ΤΑΧΥΤΗΤΑ ΖΥΓΟΣΤΑΘΜΙΣΗΣ</b> | 200 r.p.m.            |
| <b>ΑΚΡΙΒΕΙΑ ΖΥΓΟΣΤΑΘΜΙΣΗΣ</b> | ±1 gr.                |
| <b>ΧΡΟΝΟΣ ΖΥΓΟΣΤΑΘΜΙΣΗΣ</b>   | 8 sec.                |
| <b>ΔΙΑΜΕΤΡΟΣ ΖΑΝΤΑΣ</b>       | 10"- 24" (256-610 mm) |
| <b>ΠΑΧΟΣ ΖΑΝΤΑΣ</b>           | 1,5"- 20" (40-510 mm) |
| <b>ΒΑΡΟΣ ΤΡΟΧΟΥ max. (kg)</b> | 65                    |
| <b>ΔΙΑΣΤΑΣΕΙΣ (mm)</b>        | 1200 x 960 x 750      |
| <b>ΒΑΡΟΣ Κ/Μ (kg)</b>         | 105 / 126             |
| <b>ΤΙΜΗ</b>                   | <b>2.070 €</b>        |

## ΕΞΑΡΤΗΜΑ ΖΥΓΟΣΤΑΘΜΙΣΗΣ ΜΟΤΟ (προαιρετικός εξοπλισμός)



"Αράχνη" με 3 άξονες και κώνους (Ø 10), (Ø 14), (Ø 18)

|                |              |
|----------------|--------------|
| <b>ΚΩΔΙΚΟΣ</b> | <b>46166</b> |
| <b>ΤΙΜΗ</b>    | <b>590 €</b> |

## ΕΞΑΡΤΗΜΑΤΑ ΞΕΜΟΝΤΑΡΙΣΤΩΝ (προαιρετικός εξοπλισμός)



**ΠΛΑΣΤΙΚΗ ΤΟΡΕΤΑ**

|                |              |
|----------------|--------------|
| <b>ΚΩΔΙΚΟΣ</b> | <b>46172</b> |
| <b>ΤΙΜΗ</b>    | <b>25 €</b>  |



**ΠΛΑΣΤΙΚΟ ΠΡΟΣΤΑΤΕΥΤΙΚΟ ΝΥΧΙΩΝ**

|                |               |
|----------------|---------------|
| <b>ΚΩΔΙΚΟΣ</b> | <b>46149*</b> |
| <b>ΤΙΜΗ</b>    | <b>5 €</b>    |

\* Για ξεμονταριστή 46164



**ΠΛΑΣΤΙΚΟ ΠΡΟΣΤΑΤΕΥΤΙΚΟ ΚΕΦΑΛΗΣ**

|                |              |
|----------------|--------------|
| <b>ΚΩΔΙΚΟΣ</b> | <b>46143</b> |
| <b>ΤΙΜΗ</b>    | <b>5 €</b>   |



**ΣΕΤ ΣΙΑΓΟΝΩΝ ΜΟΤΟ & ATV**

|                |              |
|----------------|--------------|
| <b>ΚΩΔΙΚΟΣ</b> | <b>46146</b> |
| <b>ΤΙΜΗ</b>    | <b>250 €</b> |

**ΠΡΟΣΤΑΤΕΥΤΙΚΟ ΖΑΝΤΩΝ ΓΙΑ ΤΟΠΟΘΕΤΗΣΗ ΛΕΒΙΕ**



|                |              |
|----------------|--------------|
| <b>ΚΩΔΙΚΟΣ</b> | <b>46174</b> |
| <b>ΤΙΜΗ</b>    | <b>17 €</b>  |

**ΠΡΟΣΤΑΤΕΥΤΙΚΟ ΓΙΑ ΝΥΧΙ ΞΕΚΟΛΛΗΜΑΤΟΣ**



|                |              |
|----------------|--------------|
| <b>ΚΩΔΙΚΟΣ</b> | <b>46173</b> |
| <b>ΤΙΜΗ</b>    | <b>17 €</b>  |

## ΕΞΑΡΤΗΜΑΤΑ ΓΙΑ ΒΟΗΘΗΤΙΚΟ ΒΡΑΧΙΟΝΑ



**ΚΕΦΑΛΗ ΠΙΕΣΗΣ ΕΛΑΣΤΙΚΩΝ**

|                |              |
|----------------|--------------|
| <b>ΚΩΔΙΚΟΣ</b> | <b>46168</b> |
| <b>ΤΙΜΗ</b>    | <b>17 €</b>  |



**ΚΕΦΑΛΗ ΠΙΕΣΗΣ ΚΕΝΤΡΟΥ ΖΑΝΤΑΣ**

|                |              |
|----------------|--------------|
| <b>ΚΩΔΙΚΟΣ</b> | <b>46169</b> |
| <b>ΤΙΜΗ</b>    | <b>17 €</b>  |



**ΒΟΗΘΗΤΙΚΟΣ ΔΙΣΚΟΣ ΓΙΑ ΞΕΜΟΝΤΑΡΙΣΜΑ ΕΛΑΣΤΙΚΩΝ**

|                |              |
|----------------|--------------|
| <b>ΚΩΔΙΚΟΣ</b> | <b>46171</b> |
| <b>ΤΙΜΗ</b>    | <b>48 €</b>  |

## ΣΕΤ ΣΥΜΠΙΕΣΟΜΕΤΡΟ ΚΙΝΗΤΗΡΩΝ

### ΒΕΝΖΙΝΗΣ



- Σπειρώματα: M10x1.0, M12x1.25, M14x1.25, M18x1.5

**ΚΩΔΙΚΟΣ 631506**

**ΤΙΜΗ 41 €**

- Βάρος Κ/Μ: 1,1/1,2 kg
- Διαστ. συσκ.: 470x315x435 mm

### ΠΕΤΡΕΛΑΙΟΥ



- Μετρητής πίεσης για κινητήρες Diesel
- 14 αντάπτορες

**ΚΩΔΙΚΟΣ 631500**

**ΤΙΜΗ 109 €**

- Βάρος Κ/Μ: 3,4/3,8 kg
- Διαστ. συσκ.: 395x295x410 mm

| ΠΕΡΙΓΡΑΦΗ                 | ΜΗΚΟΣ  | ΣΠΕΙΡΩΜΑ |
|---------------------------|--------|----------|
| ΠΡΟΣΑΡΜΟΓΕΑΣ ΓΙΑ ΠΡΟΘΕΡΜ. | 91 mm  | M10x1    |
| ΠΡΟΣΑΡΜΟΓΕΑΣ ΓΙΑ ΠΡΟΘΕΡΜ. | 119 mm | M10x1    |
| ΠΡΟΣΑΡΜΟΓΕΑΣ ΓΙΑ ΠΡΟΘΕΡΜ. | 135 mm | M10x1.25 |
| ΠΡΟΣΑΡΜΟΓΕΑΣ ΓΙΑ ΠΡΟΘΕΡΜ. | 118 mm | M22x1.5  |
| ΜΕΤΡΗΤΗΣ ΠΙΕΣΗΣ           | 340 mm | /        |
| ΠΡΟΣΑΡΜΟΓΕΑΣ ΓΙΑ ΠΡΟΘΕΡΜ. | 113 mm | M10x1    |
| ΠΡΟΣΑΡΜΟΓΕΑΣ ΓΙΑ ΠΡΟΘΕΡΜ. | 102 mm | M8x1     |
| ΠΡΟΣΑΡΜΟΓΕΑΣ ΓΙΑ ΠΡΟΘΕΡΜ. | 83 mm  | M10x1    |
| ΠΡΟΣΑΡΜΟΓΕΑΣ ΓΙΑ ΠΡΟΘΕΡΜ. | 67 mm  | M10x1.25 |
| ΠΡΟΣΑΡΜΟΓΕΑΣ ΓΙΑ ΠΡΟΘΕΡΜ. | 51 mm  | M12x1.25 |
| ΠΡΟΣΑΡΜΟΓΕΑΣ ΣΩΛΗΝΑ       | 160 mm | M18x1.5  |
| ΠΡΟΣΑΡΜΟΓΕΑΣ ΜΠΕΚ         | 88 mm  | M24x1.5  |
| ΠΡΟΣΑΡΜΟΓΕΑΣ ΜΠΕΚ         | 75 mm  | M22x1.5  |
| ΠΡΟΣΑΡΜΟΓΕΑΣ ΜΠΕΚ         | 63 mm  | M24x2    |
| ΠΡΟΣΑΡΜΟΓΕΑΣ ΜΠΕΚ         | 75 mm  | M20x1.5  |

## ΣΕΤ 14 ΚΛΕΙΔΙΩΝ ΓΙΑ ΦΙΛΤΡΑ ΛΑΔΙΟΥ



**ΚΩΔΙΚΟΣ 631504**

**ΤΙΜΗ 57 €**

- Βάρος Κ/Μ: 3,2/3,4 kg
- Διαστ. συσκ.: 525x340x440 mm

- Περιέχει: 65-14F, 68-14F, 65/67-14F, 76-14F, 76-30F, 73-14F, 75/77-15F, 93-15F, 90-15F, 10-15F, 74/76-15F, 80-15F, 80/82-15F, 93-36F
- Αντάπτορας για καρυδάκι 3/8" Α x 1/2" Θ

## Υδραυλικοί Εξολκείς

- ✓ Με 360° περιστρεφόμενη λαβή αντλίας και κεντραδόρο για εύκολη τοποθέτηση
- ✓ Δυνατότητα τοποθέτησης σε όλες τις θέσεις

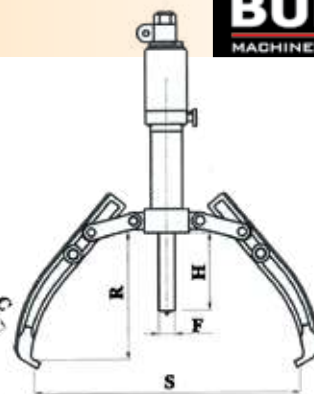
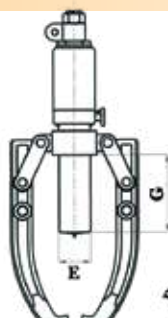

**BÜLLE**  
MACHINERY - TOOLS

| ΚΩΔΙΚΟΣ | OUTPUT  | ΔΙΑΣΤΑΣΕΙΣ (mm) |     |    |    |    |     |      |      |    | ΒΑΡΟΣ Κ/Μ | ΤΙΜΗ  |
|---------|---------|-----------------|-----|----|----|----|-----|------|------|----|-----------|-------|
|         |         | S               | R   | H  | E  | F  | G   | A    | B    | C  |           |       |
| 43373   | 5 ton.  | 50-200          | 140 | 50 | 45 | 23 | 106 | 12.5 | 22.5 | 26 | 6/7,1 kg  | 86 €  |
| 43374   | 10 ton. | 50-250          | 170 | 60 | 56 | 26 | 97  | 14   | 30   | 30 | 9/10,6 kg | 138 € |



## ΣΥΜΠΙΕΣΤΗΣ ΕΛΑΤΗΡΙΩΝ ΑΝΑΡΤΗΣΗΣ ΜΕ 3 ΣΕΤ ΠΙΑΤΕΛΩΝ



- Μέγιστη φόρτιση σιαγόνων: 850 kg
- Για  $\varnothing$  80-115mm,  $\varnothing$  110-150mm,  $\varnothing$  140-195mm
- Με συντελεστή ασφάλειας 4x
- Βάρος Κ/Μ: 16,8/17 kg
- Διαστ. συσκ.: 430x225x410 mm

**ΚΩΔΙΚΟΣ** 631501  
**ΤΙΜΗ** 473 €

## ΣΥΜΠΙΕΣΤΗΣ ΕΛΑΤΗΡΙΩΝ ΑΝΑΡΤΗΣΗΣ ΤΗΛΕΣΚΟΠΙΚΟΣ



- Εύρος συμπίεσης ελατηρίων (min. - max.): 120 mm - 325 mm
- Κατάλληλος για MERCEDES BENZ, GM, OPEL, FORD, FIAT, PEUGEOT, HUNDAI, VOLVO, TOYOTA, SKODA, NISSAN, MITSUBISHI
- Βάρος Κ/Μ: 6/6,3 kg
- Διαστ. συσκ.: 410x210x390 mm

**ΚΩΔΙΚΟΣ** 631502  
**ΤΙΜΗ** 297 €

## ΣΕΤ ΕΞΟΛΚΕΑ ΕΣΩΤΕΡΙΚΩΝ ΡΟΥΛΕΜΑΝ



- 1 εξολκεία & 4 σιαγόνες
- Αντάπτορες για: 3/8" έως 1/2" (10-14mm) 9/16" έως 11/16" (15-19 mm) 5/8" (18-25 mm), 1" έως 1-1/4" (25-32 mm)
- Βάρος Κ/Μ: 6/6,3 kg
- Διαστ. συσκ.: 440x440x345 mm

**ΚΩΔΙΚΟΣ** 631503  
**ΤΙΜΗ** 109 €

# Πρέσες Φανοποιίας



ΔΙΑΘΕΣΙΜΟ ΑΠΟ 3/2021



Σε νέα πρακτική συσκευασία για εύκολη μεταφορά & αποθήκευση

|                                |              |
|--------------------------------|--------------|
| <b>ΚΩΔΙΚΟΣ</b>                 | <b>47191</b> |
| <b>ΙΚΑΝΟΤΗΤΑ (ton.)</b>        | 4            |
| <b>ΕΛΑΧ. ΥΨΟΣ ΕΜΒΟΛΟΥ (mm)</b> | 330          |
| <b>ΔΙΑΔΡΟΜΗ ΕΜΒΟΛΟΥ (mm)</b>   | 120          |
| <b>ΔΙΑΣΤΑΣΕΙΣ ΣΥΣΚ. (mm)</b>   | 590x350x170  |
| <b>ΒΑΡΟΣ Κ/Μ (kg)</b>          | 16,5/19,2    |
| <b>ΤΙΜΗ</b>                    | <b>173 €</b> |



Σε νέα πρακτική συσκευασία για εύκολη μεταφορά & αποθήκευση

|                                |              |
|--------------------------------|--------------|
| <b>ΚΩΔΙΚΟΣ</b>                 | <b>47190</b> |
| <b>ΙΚΑΝΟΤΗΤΑ (ton.)</b>        | 10           |
| <b>ΕΛΑΧ. ΥΨΟΣ ΕΜΒΟΛΟΥ (mm)</b> | 470          |
| <b>ΔΙΑΔΡΟΜΗ ΕΜΒΟΛΟΥ (mm)</b>   | 150          |
| <b>ΔΙΑΣΤΑΣΕΙΣ ΣΥΣΚ. (mm)</b>   | 940x415x210  |
| <b>ΒΑΡΟΣ Κ/Μ (kg)</b>          | 27/34        |
| <b>ΤΙΜΗ</b>                    | <b>270 €</b> |

## ΑΝΑΡΡΟΦΗΤΗΡΑΣ 30 Lt. (ΧΩΡΙΣ ΓΥΑΛΑ)



### TSU-30

Τροχήλατος αναρροφητήρας λαδιού TOROS, κατάλληλος για το άδειασμα του λαδιού από τη μηχανή των οχημάτων χωρίς να χρειάζεται η ανύψωσή τους.

- ✓ Η αναρρόφηση γίνεται με υποπίεση
- ✓ Άδειασμα του κάδου με πεπιεσμένο αέρα χαμηλής πίεσης 1 bar
- ✓ Βαλβίδα ασφαλείας
- ✓ Μανόμετρο
- ✓ Δείκτης στάθμης πληρώσεως κάδου

|                                     |              |
|-------------------------------------|--------------|
| <b>ΚΩΔΙΚΟΣ</b>                      | <b>40672</b> |
| <b>ΧΩΡΗΤΙΚΟΤΗΤΑ ΚΑΔΟΥ (Lt.)</b>     | 30           |
| <b>ΓΥΑΛΑ (Lt.)</b>                  | -            |
| <b>ΠΙΕΣΗ ΛΕΙΤΟΥΡΓΙΑΣ max. (bar)</b> | 8            |
| <b>ΒΑΡΟΣ Κ/Μ (kg)</b>               | 13           |
| <b>ΤΙΜΗ</b>                         | <b>270 €</b> |

#### Συνοδεύεται με:

- 4 εύκαμπτους καθετήρες (∅ 5 x 730 mm, ∅ 6 x 730 mm, ∅ 7 x 1030 mm, ∅ 8 x 730 mm)
- 2 μεταλλικούς καθετήρες (∅ 5 x 730 mm, ∅ 6 x 730 mm)
- 2 αντάπτορες για: MERCEDES, VAG

## ΑΝΑΡΡΟΦΗΤΗΡΑΣ 80 Lt.



Με βαλβίδα ασφαλείας στη γυάλα για προστασία από έκρηξη σε περίπτωση λάθους του χρήστη



### TSU-80

Τροχήλατος αναρροφητήρας λαδιού TOROS, κατάλληλος για το άδειασμα του λαδιού από τη μηχανή των οχημάτων χωρίς να χρειάζεται η ανύψωσή τους.

- ✓ Η αναρρόφηση γίνεται με υποπίεση
- ✓ Άδειασμα του κάδου με πεπιεσμένο αέρα χαμηλής πίεσης 1 bar
- ✓ Βαλβίδα ασφαλείας
- ✓ Μανόμετρο
- ✓ Δείκτης στάθμης πληρώσεως κάδου

|                                     |              |
|-------------------------------------|--------------|
| <b>ΚΩΔΙΚΟΣ</b>                      | <b>40670</b> |
| <b>ΧΩΡΗΤΙΚΟΤΗΤΑ ΚΑΔΟΥ (Lt.)</b>     | 80           |
| <b>ΓΥΑΛΑ (Lt.)</b>                  | 12           |
| <b>ΠΙΕΣΗ ΛΕΙΤΟΥΡΓΙΑΣ max. (bar)</b> | 7-10         |
| <b>ΒΑΡΟΣ Κ/Μ (kg)</b>               | 22           |
| <b>ΤΙΜΗ</b>                         | <b>516 €</b> |

#### Συνοδεύεται με:

- 4 εύκαμπτους καθετήρες (∅ 5 x 730 mm, ∅ 6 x 730 mm, ∅ 7 x 1030 mm, ∅ 8 x 730 mm)
- 2 μεταλλικούς καθετήρες (∅ 5 x 730 mm, ∅ 6 x 730 mm)
- 2 αντάπτορες για: MERCEDES, VAG

## ΣΥΛΛΕΚΤΗΣ 80 Lt.



### TDR-80

Τροχήλατη λαδιέρα TOROS 80 lt, για τη συλλογή των λαδιών της μηχανής ή της βαλβολίνης του κιβωτίου ταχυτήτων των οχημάτων.

- ✓ Χωρητικότητα κάδου 80 λίτρα
- ✓ Χωρητικότητα ελαιολεκάνης 20 λίτρα
- ✓ Δείκτης στάθμης πληρώσεως λαδιού
- ✓ Βαλβίδα ασφαλείας
- ✓ Άδειασμα του κάδου με πεπιεσμένο αέρα χαμηλής πίεσης 1 bar

|                           |              |
|---------------------------|--------------|
| <b>ΚΩΔΙΚΟΣ</b>            | <b>40671</b> |
| <b>ΧΩΡΗΤΙΚΟΤΗΤΑ (Lt.)</b> | 80           |
| <b>ΜΕΓΙΣΤΟ ΥΨΟΣ (mm)</b>  | 1940         |
| <b>ΕΛΑΧΙΣΤΟ ΥΨΟΣ (mm)</b> | 1280         |
| <b>ΒΑΡΟΣ Κ/Μ (kg)</b>     | 25           |
| <b>ΤΙΜΗ</b>               | <b>390 €</b> |

## ΓΡΑΣΑΔΟΡΟΣ ΤΡΟΧΗΛΑΤΟΣ ΧΕΙΡΟΚΙΝΗΤΟΣ



25 ΛΙΤΡΩΝ

Συνοδεύεται με:

- Σωλήνα γράσου 1/4" - 2 mt και λαβή τύπου πιστόλι
- Ικανότητα 5 gr / διαδρομή

ΚΩΔΙΚΟΣ 40424  
ΤΙΜΗ 102 €

Βάρος: 10 kg  
Διαστάσεις: 350x350x600 mm

## ΒΑΛΒΟΛΙΝΙΕΡΑ ΤΡΟΧΗΛΑΤΗ ΧΕΙΡΟΚΙΝΗΤΗ



25 ΛΙΤΡΩΝ

Συνοδεύεται με:

- Σωλήνα PVC 2,5 mt
- Ικανότητα 130 gr / διαδρομή

ΚΩΔΙΚΟΣ 40423  
ΤΙΜΗ 95 €

Βάρος: 10 kg  
Διαστάσεις: 350x350x600 mm

## ΓΡΑΣΑΔΟΡΟΙ ΤΡΟΧΗΛΑΤΟΙ ΜΕ ΑΝΤΛΙΑ ΑΕΡΟΣ

18 ΛΙΤΡΩΝ

ΚΩΔΙΚΟΣ 40642  
ΤΙΜΗ 288 €



Συνοδεύεται με:

- Αεραντλία γράσου
- Ελαστικός σωλήνας 5 m
- Πιστόλι γράσου με αρθρωτό σύνδεσμο (γόνατο)
- Φιλτρορυθμιστής (FR)

Βάρος: 12,8 kg  
Διαστάσεις: 320x360x890 mm

40 ΛΙΤΡΩΝ

ΚΩΔΙΚΟΣ 40643  
ΤΙΜΗ 342 €

Στεγανό δοχείο γράσου 40lt. διαμέτρου Ø 355 και ύψους 430 mm.

Δυνατότητα πλήρωσης με γράσο ή τοποθέτηση δοχείου γράσου.



Συνοδεύεται με:

- Αεραντλία γράσου
- Δύο δίσκους προώθησης Ø 310 και Ø 370
- Ελαστικός σωλήνας 5m
- Πιστόλι γράσου με αρθρωτό σύνδεσμο (γόνατο)
- Φιλτρορυθμιστής (FR)

Βάρος: 20 kg  
Διαστάσεις: 535x450x815 mm



## ΓΡΑΣΑΔΟΡΟΙ ΧΕΙΡΟΣ

SAMOA  
(ΜΗΧΑΝΙΚΟΣ ΧΕΙΡΟΚΙΝΗΤΟΣ)

500 gr (με μεταλλικό ρύγχος)



ΚΩΔΙΚΟΣ 40412  
ΤΙΜΗ 19 €

SAMOA (ΑΕΡΟΣ)  
ΒΑΡΕΩΣ ΤΥΠΟΥ

1000 gr



ΚΩΔΙΚΟΣ 40404  
ΤΙΜΗ 131 €

BULLE (ΑΕΡΟΣ)  
ΟΙΚΟΝΟΜΙΚΟΥ ΤΥΠΟΥ

500 gr



ΚΩΔΙΚΟΣ 42799  
ΤΙΜΗ 40 €

BULLE (ΑΕΡΟΣ)

500 gr



- ✓ Με περιστρεφόμενη λαβή
- ✓ Συνεχούς ροής (δεν απαιτείται επαναλαμβανόμενο πάτημα σκανδάλης)

ΚΩΔΙΚΟΣ 47842  
ΤΙΜΗ 55 €

## ΣΥΡΙΓΓΑ ΑΝΑΡΡΟΦΗΣΗΣ ΛΑΔΙΟΥ



560 gr



ΚΩΔΙΚΟΣ 40430  
ΤΙΜΗ 17 €

## ΓΡΑΣΟΥ TOROS



## ΓΡΑΣΟΥ SAMOA



| ΚΩΔΙΚΟΣ                | 25460            | 25461            | 25464            | 25402            | 25406            |
|------------------------|------------------|------------------|------------------|------------------|------------------|
| ΤΥΠΟΣ                  | TC-101H          | TC-103H          | TA-630H          | PG 41            | PG 85            |
| ΠΑΡΟΧΗ (g/min) *       | 800              | 800              | 1300             | 600              | 600              |
| ΣΧΕΣΗ                  | 50:1             | 50:1             | 55:1             | 55:1             | 55:1             |
| ΔΙΑΣΤΑΣΕΙΣ ΣΩΛΗΝΑ (cm) | 44               | 94               | 94               | 45               | 92               |
| ΓΙΑ ΔΟΧΕΙΟ (kg)        | 20-30            | 180-220          | 180-220          | 20-30            | 180-200          |
| ΚΑΤΑΝΑΛΩΣΗ             | 8 bar 120 Lt/min | 8 bar 120 Lt/min | 8 bar 150 Lt/min | 8 bar 130 Lt/min | 8 bar 150 Lt/min |
| ΤΙΜΗ                   | 190 €            | 242 €            | 334 €            | 316 €            | 332 €            |

\* Οι ανωτέρω παροχές καταμετρούνται στη έξοδο της αντλίας σε θερμοκρασία περιβάλλοντος 16°C και πίεση λειτουργίας 7 bar. Οι παροχές διαφοροποιούνται και είναι μικρότερες ανάλογα: α) Με το μήκος του σωλήνα, β) Τη διατομή του σωλήνα, γ) Τη χρήση πιστολιών λαδιού - βαλβολίνης και ανέμης, δ) Τη χαμηλότερη θερμοκρασία περιβάλλοντος.

# Αεραντλίες Βαλβολίνης

## ΒΑΛΒΟΛΙΝΗΣ TOROS



## ΒΑΛΒΟΛΙΝΗΣ SAMOA



| ΚΩΔΙΚΟΣ                | 25466            | 25468            | 25413            | 25417            | 25419            |
|------------------------|------------------|------------------|------------------|------------------|------------------|
| ΤΥΠΟΣ                  | TD-104G          | TB-640G          | PL 34            | PM 231           | PM 211           |
| ΠΑΡΟΧΗ (Lt./min) *     |                  |                  |                  |                  |                  |
| ΣΑΕ 20/90/140          | 12 (SAE 90)      | 34 (SAE 90)      | 30/19/9,5        | 30/19/9,5        | 45/20/10         |
| ΣΧΕΣΗ                  | 3:1              | 5:1              | 3:1              | 3:1              | 1:1              |
| ΔΙΑΣΤΑΣΕΙΣ ΣΩΛΗΝΑ (cm) | 94               | 94               | 22               | 91               | 92               |
| ΓΙΑ ΔΟΧΕΙΟ (kg)        | 180-220          | 180-220          | 30-60            | 180-200          | 180-200          |
| ΚΑΤΑΝΑΛΩΣΗ             | 8 bar 110 Lt/min | 8 bar 150 Lt/min | 8 bar 100 Lt/min | 8 bar 120 Lt/min | 8 bar 150 Lt/min |
| ΤΙΜΗ                   | 213 €            | 305 €            | 289 €            | 289 €            | 300 €            |

\* Οι ανωτέρω παροχές καταμετρούνται στη έξοδο της αντλίας σε θερμοκρασία περιβάλλοντος 16°C και πίεση λειτουργίας 7 bar. Οι παροχές διαφοροποιούνται και είναι μικρότερες ανάλογα: α) Με το μήκος του σωλήνα, β) Τη διατομή του σωλήνα, γ) Τη χρήση πιστολιών λαδιού - βαλβολίνης και ανέμης, δ) Τη χαμηλότερη θερμοκρασία περιβάλλοντος.

Στις αναγραφόμενες ενδεικτικές τιμές λιανικής δεν συμπεριλαμβάνεται Φ.Π.Α. και έξοδα μεταφοράς, συναρμολόγησης ή εγκατάστασης. Για τυχόν ισχύουσες εκπτώσεις και την τελική διαμόρφωση των τιμών επικοινωνείτε με το κατάστημα πώλησης.

# Πιστόλια Γράσου - Βαλβολίνης

## ΠΙΣΤΟΛΙΑ ΓΡΑΣΟΥ



**ΚΩΔΙΚΟΣ** 25332  
**ΤΙΜΗ** 34 €



**ΚΩΔΙΚΟΣ** 25330  
**ΤΙΜΗ** 41 €

• Με μεταλλικό & εύκαμπτο ρύγχος • Με αρθρωτό σύνδεσμο (γόνατο) γράσου • Για σωλήνες αντλιών TOROS

## ΠΙΣΤΟΛΙΑ ΛΑΔΙΟΥ / ΒΑΛΒΟΛΙΝΗΣ

### SAMOA ΒΑΡΕΩΣ ΤΥΠΟΥ

- Μέγιστη παροχή 40 Lt/min
- Μέγιστη πίεση λειτουργ. 100 bar
- Εύρος θερμοκρασίας -10°C - +70°C

**ΚΩΔΙΚΟΣ** 25348  
**ΤΙΜΗ** 82 €

### SAMOA DIGITAL ΒΑΡΕΩΣ ΤΥΠΟΥ

- Παροχή 1-30Lpm
- Ακρίβεια ένδειξης  $\pm 0,5\%$
- Ακροφύσιο με αυτόματη ανεπίστροφη βαλβίδα (Non-drip tip)
- Περιστρεφόμενο ρύγχος  $\pm 90^\circ$
- Με περιστρεφόμενο ρακόρ εισόδου

**ΚΩΔΙΚΟΣ** 25349  
**ΤΙΜΗ** 200 €

## ΨΗΦΙΑΚΟΙ ΜΕΤΡΗΤΕΣ ΛΑΔΙΟΥ / ΒΑΛΒΟΛΙΝΗΣ



1 ÷ 30Lt/min  
 $\pm 0,5\%$   
Σπείρωμα 1/2"  
max. 100bar  
-10°C - +60°C

**ΚΩΔΙΚΟΣ** 40401  
**ΤΙΜΗ** 144 €



1 ÷ 25Lt/min  
 $\pm 0,5\%$   
Σπείρωμα 1/2"  
max. 70bar  
-10°C - +60°C

**ΚΩΔΙΚΟΣ** 40402  
**ΤΙΜΗ** 144 €

## ΕΞΑΡΤΗΜΑΤΑ ΠΙΣΤΟΛΙΩΝ ΓΡΑΣΟΥ



**ΚΩΔΙΚΟΣ** **ΤΙΜΗ**  
40465 21,50 €  
40460\* 16 €



**ΚΩΔΙΚΟΣ** **ΤΙΜΗ**  
40452 2,68 €  
40447\* 1,60 €



**ΚΩΔΙΚΟΣ** **ΤΙΜΗ**  
40456 1,90 €  
40459\* 1,60 €



**ΚΩΔΙΚΟΣ** **ΤΙΜΗ**  
40458 5,78 €



**ΚΩΔΙΚΟΣ** **ΤΙΜΗ**  
40454 7,00 €



**ΚΩΔΙΚΟΣ** **ΤΙΜΗ**  
40444 5,35 €  
40461\* 1,60 €

\* Οι συγκεκριμένοι κωδικοί αφορούν μόνο το πιστόλι γράσου με κωδ. 25330

## Εξαρτήματα Γράσου

### ΣΩΛΗΝΕΣ ΓΙΑ ΑΕΡΑΝΤΛΙΕΣ ΛΑΔΙΟΥ

#### ΓΙΑ ΑΝΤΛΙΕΣ SAMOA

| ΚΩΔΙΚΟΣ | ΠΕΡΙΓΡΑΦΗ       | ΤΙΜΗ     |
|---------|-----------------|----------|
| 25222   | 3/8" - R1 - 3m  | 21,50 €  |
| 25224   | 3/8" - R1 - 5m  | 32,00 €  |
| 25226   | 3/8" - R1 - 10m | 59,00 €  |
| 25228   | 3/8" - R1 - 15m | 89,00 €  |
| 25230   | 3/8" - R1 - 20m | 115,00 € |
| 25232   | 1/2" - R1 - 10m | 70,00 €  |
| 25234   | 1/2" - R1 - 15m | 102,00 € |
| 25236   | 1/2" - R1 - 20m | 134,00 € |

#### ΓΙΑ ΑΝΤΛΙΕΣ TOROS

| ΚΩΔΙΚΟΣ | ΠΕΡΙΓΡΑΦΗ       | ΤΙΜΗ     |
|---------|-----------------|----------|
| 25265   | 1/2" - R1 - 5m  | 37,00 €  |
| 25266   | 1/2" - R1 - 8m  | 55,00 €  |
| 25267   | 1/2" - R1 - 12m | 83,00 €  |
| 25268   | 1/2" - R1 - 15m | 107,00 € |

### ΣΩΛΗΝΕΣ ΓΙΑ ΑΕΡΑΝΤΛΙΕΣ ΓΡΑΣΟΥ

#### ΓΙΑ ΑΝΤΛΙΕΣ SAMOA - BOSS - MABO

| ΚΩΔΙΚΟΣ | ΠΕΡΙΓΡΑΦΗ       | ΤΙΜΗ     |
|---------|-----------------|----------|
| 25204   | 1/4" - R2 - 3m  | 21,50 €  |
| 25206   | 1/4" - R2 - 5m  | 32,00 €  |
| 25208   | 1/4" - R2 - 10m | 62,00 €  |
| 25210   | 1/4" - R2 - 15m | 91,00 €  |
| 25212   | 1/4" - R2 - 20m | 123,00 € |

#### ΓΙΑ ΑΝΤΛΙΕΣ TOROS

| ΚΩΔΙΚΟΣ | ΠΕΡΙΓΡΑΦΗ       | ΤΙΜΗ |
|---------|-----------------|------|
| 25260   | 1/4" - R2 - 5m  | 28 € |
| 25261   | 1/4" - R2 - 8m  | 42 € |
| 25262   | 1/4" - R2 - 12m | 78 € |
| 25263   | 1/4" - R2 - 15m | 90 € |

## ΑΥΤΟΜΑΤΕΣ ΑΝΕΜΕΣ ΕΛΑΣΤΙΚΩΝ ΣΩΛΗΝΩΝ



ΤΥΠΟΣ A & AL

Ανοιχτού Τύπου (χωρίς σωλήνα)



| ΚΩΔΙΚΟΣ                             | 40472 | 40473 |
|-------------------------------------|-------|-------|
| ΤΥΠΟΣ                               | A     | AL    |
| ΣΩΛΗΝΑΣ ΓΡΑΣΟΥ 1/4" R2 (m)          | 15    | 20    |
| ΛΑΔΙΟΥ - ΒΑΛΒΟΛΙΝΗΣ 3/8" R1 (m)     | 15    | 20    |
| ΝΕΡΟΥ ΥΨΗΛ. ΠΙΕΣΗΣ 5/16" R1, R2 (m) | 15    | 20    |
| ΑΕΡΑ 8x15 (m)                       | 20    | 25    |
| ΤΙΜΗ                                | 254 € | 371 € |

ΤΥΠΟΣ V



| ΚΩΔΙΚΟΣ                             | 40474 |
|-------------------------------------|-------|
| ΤΥΠΟΣ                               | V     |
| ΣΩΛΗΝΑΣ ΓΡΑΣΟΥ 1/4" R2 (m)          | 15    |
| ΛΑΔΙΟΥ - ΒΑΛΒΟΛΙΝΗΣ 3/8" R1 (m)     | 15    |
| ΝΕΡΟΥ ΥΨΗΛ. ΠΙΕΣΗΣ 5/16" R1, R2 (m) | 15    |
| ΑΕΡΑ 8x15 (m)                       | 20    |
| ΤΙΜΗ                                | 254 € |

## ΕΞΑΡΤΗΜΑΤΑ ΠΙΣΤΟΛΙΩΝ ΓΡΑΣΟΥ



Τοποθετούνται πάνω από κάδο γράσου για τη στερέωση αντλίας

### ΚΑΠΑΚΙΑ

| ΚΩΔΙΚΟΣ | Ø   | ΔΟΧΕΙΟ               | ΓΙΑ ΑΝΤΛΙΕΣ | ΤΙΜΗ |
|---------|-----|----------------------|-------------|------|
| 12168   | 420 | Ø 370-420 50/60 kg   | SAMOA       | 52 € |
| 40411   | 610 | Ø 565-610 180/220 kg | SAMOA       | 70 € |
| 12167   | 350 | Ø 300-350 20/30 kg   | BOSS        | 48 € |
| 12169   | 420 | Ø 370-420 50/60 kg   | BOSS        | 52 € |
| 40482   | 600 | Ø 540-580 180/220 kg | TOROS       | 48 € |

Δίσκοι Εσωτερικοί για Δοχεία Γράσου



### ΔΙΣΚΟΙ

| ΚΩΔΙΚΟΣ | Ø   | ΔΟΧΕΙΟ                  | ΓΙΑ ΑΝΤΛΙΕΣ  | ΤΙΜΗ |
|---------|-----|-------------------------|--------------|------|
| 40408   | 295 | Ø 260-290 18 kg         | SAMOA - BOSS | 37 € |
| 40405   | 340 | Ø 300-330 20/30 kg      | SAMOA - BOSS | 40 € |
| 40407   | 380 | Ø 330-370 50/60 kg      | SAMOA - BOSS | 50 € |
| 40410   | 415 | Ø 360-405 50/60 kg      | SAMOA - BOSS | 59 € |
| 40409   | 595 | Ø 550-590 180/200 kg    | SAMOA - BOSS | 78 € |
| 40483   | 240 | Ø 220-225 15 kg (18lt.) | TOROS        | 33 € |
| 40484   | 340 | Ø 300-330 20/30 kg      | TOROS        | 47 € |
| 40485   | 370 | Ø 335-360 50/60 kg      | TOROS        | 49 € |
| 40486   | 585 | Ø 540-580 180/220 kg    | TOROS        | 63 € |





08



**ΦΟΡΤΙΣΤΕΣ**

Διαθέτει:

- Αμπερόμετρο
- Θερμικό προστασίας στην έξοδο
- Ασφάλεια στην είσοδο τροφοδοσίας
- Επιλογή αργής - γρήγορης φόρτισης
- Επιλογή 12V/24V
- Κατάλληλος για μπαταρίες μολύβδου



|                                             |                 |
|---------------------------------------------|-----------------|
| <b>ΚΩΔΙΚΟΣ</b>                              | <b>65678</b>    |
| <b>ΤΥΠΟΣ</b>                                | CT-20           |
| <b>ΤΑΣΗ ΦΟΡΤΙΣΗΣ (V)</b>                    | 12/24           |
| <b>ΙΣΧΥΣ (Watt)</b>                         | 240             |
| <b>ΤΑΣΗ ΤΡΟΦΟΔΟΣΙΑΣ (V/Hz)</b>              | 230/50          |
| <b>ΡΕΥΜΑ ΦΟΡΤΙΣΗΣ max. (A)</b>              | 20              |
| <b>ΡΕΥΜΑ ΦΟΡΤΙΣΗΣ EN 60335 (A)</b>          | 9(12V) / 7(24V) |
| <b>ΦΟΡΤΙΣΗ ΜΠΑΤ. ΧΩΡΗΤΙΚΟΤΗΤΑ max. (Ah)</b> | 180             |
| <b>ΔΙΑΣΤΑΣΕΙΣ ΣΥΣΚΕΥΑΣΙΑΣ (mm)</b>          | 290 x 255 x 230 |
| <b>ΒΑΡΟΣ Κ/Μ (kg)</b>                       | 4,1 / 4,6       |
| <b>ΤΙΜΗ</b>                                 | <b>75 €</b>     |

Διαθέτει:

- Αμπερόμετρο
- Θερμικό προστασίας στην έξοδο
- Ασφάλεια στην είσοδο τροφοδοσίας
- Επιλογή αργής - γρήγορης φόρτισης
- Επιλογή 12V/24V
- Κατάλληλος για μπαταρίες μολύβδου



|                                             |                   |
|---------------------------------------------|-------------------|
| <b>ΚΩΔΙΚΟΣ</b>                              | <b>65679</b>      |
| <b>ΤΥΠΟΣ</b>                                | CT-30             |
| <b>ΤΑΣΗ ΦΟΡΤΙΣΗΣ (V)</b>                    | 12/24             |
| <b>ΙΣΧΥΣ (Watt)</b>                         | 450               |
| <b>ΤΑΣΗ ΤΡΟΦΟΔΟΣΙΑΣ (V/Hz)</b>              | 230/50            |
| <b>ΡΕΥΜΑ ΦΟΡΤΙΣΗΣ max. (A)</b>              | 30                |
| <b>ΡΕΥΜΑ ΦΟΡΤΙΣΗΣ EN 60335 (A)</b>          | 15(12V) / 13(24V) |
| <b>ΦΟΡΤΙΣΗ ΜΠΑΤ. ΧΩΡΗΤΙΚΟΤΗΤΑ max. (Ah)</b> | 220               |
| <b>ΔΙΑΣΤΑΣΕΙΣ ΣΥΣΚΕΥΑΣΙΑΣ (mm)</b>          | 290 x 255 x 230   |
| <b>ΒΑΡΟΣ Κ/Μ (kg)</b>                       | 5,5 / 6,0         |
| <b>ΤΙΜΗ</b>                                 | <b>92 €</b>       |

# Φορτιστές - Εκκινητές Μπαταριών

Διαθέτει:

- Αμπερόμετρο
- Θερμικό προστασίας στην έξοδο
- Επιλογή αργής - γρήγορης φόρτισης & εκκίνησης
- Επιλογή 12V/24V
- Κατάλληλος για μπαταρίες μολύβδου



|                                             |                 |
|---------------------------------------------|-----------------|
| <b>ΚΩΔΙΚΟΣ</b>                              | <b>65639</b>    |
| <b>ΤΥΠΟΣ</b>                                | CT-70S          |
| <b>ΤΑΣΗ ΦΟΡΤΙΣΗΣ / ΕΚΚΙΝΗΣΗΣ (V)</b>        | 12/24           |
| <b>ΙΣΧΥΣ (Watt)</b>                         | 1300            |
| <b>ΤΑΣΗ ΤΡΟΦΟΔΟΣΙΑΣ (V/Hz)</b>              | 230/50          |
| <b>ΡΕΥΜΑ ΦΟΡΤΙΣΗΣ max. (A)</b>              | 38              |
| <b>ΡΕΥΜΑ ΕΚΚΙΝΗΣΗΣ (A) (12V/24V)</b>        | 200             |
| <b>ΦΟΡΤΙΣΗ ΜΠΑΤ. ΧΩΡΗΤΙΚΟΤΗΤΑ max. (Ah)</b> | 500             |
| <b>ΔΙΑΣΤΑΣΕΙΣ ΣΥΣΚΕΥΑΣΙΑΣ (mm)</b>          | 315 x 315 x 260 |
| <b>ΒΑΡΟΣ Κ/Μ (kg)</b>                       | 9 / 9.5         |
| <b>ΤΙΜΗ</b>                                 | <b>167 €</b>    |

Διαθέτουν: • Αμπερόμετρο • Γρήγορη εκκίνηση • Ασφάλεια προστασίας στην έξοδο • Ενσωματωμένο στο μετασχηματιστή θερμικό προστασίας • Διακόπτη 2 επιπέδων φόρτισης (κωδ.: 65635) • Διακόπτη 6 επιπέδων φόρτισης και χρονοδιακόπτη απενεργοποίησης (κωδ.: 65615) • Κατάλληλοι για μπαταρίες μολύβδου 12/24V και εκκίνηση όλων των τύπων αυτοκινήτων

|                                           |                 |                 |
|-------------------------------------------|-----------------|-----------------|
| <b>ΚΩΔΙΚΟΣ</b>                            | <b>65635</b>    | <b>65615</b>    |
| <b>ΤΥΠΟΣ</b>                              | CF-400          | CF-600          |
| <b>ΤΑΣΗ ΦΟΡΤΙΣΗΣ / ΕΚΚΙΝΗΣΗΣ (V)</b>      | 12/24           | 12/24           |
| <b>ΙΣΧΥΣ (Watt)</b>                       | 1100            | 1500            |
| <b>ΤΑΣΗ ΤΡΟΦΟΔΟΣΙΑΣ (V/Hz)</b>            | 230/50          | 230/50          |
| <b>ΡΕΥΜΑ ΦΟΡΤΙΣΗΣ max. (A)</b>            | 35              | 45              |
| <b>ΡΕΥΜΑ ΕΚΚΙΝΗΣΗΣ (A) (12V/24V)</b>      | 300             | 500             |
| <b>ΦΟΡΤΙΣΗ ΜΠΑΤ. ΧΩΡΗΤΙΚΟΤ. max. (Ah)</b> | 450             | 750             |
| <b>ΔΙΑΣΤΑΣΕΙΣ ΣΥΣΚΕΥΑΣΙΑΣ (mm)</b>        | 310 x 260 x 600 | 320 x 280 x 690 |
| <b>ΒΑΡΟΣ Κ/Μ (kg)</b>                     | 19 / 20         | 22 / 23         |
| <b>ΤΙΜΗ</b>                               | <b>253 €</b>    | <b>310 €</b>    |



Εκκινητής (jump start) με σύγχρονο σχέδιο και αναβαθμισμένο ηλεκτρονικά. Ικανότητα εύκολης εκκίνησης οχημάτων με μπαταρία 12V (κωδ. 60130, 60131, 60132) ή 24V (κωδ. 60133). Χρησιμοποιείται και ως εφεδρική μπαταρία (power bank) για φόρτιση κινητών, τάμπλετ κλπ). Συνοδεύεται με smart cables (έξυπνα καλώδια) που διασφαλίζουν: • προστασία έναντι ανεστραμμένης πολικότητας • ανεστραμμένης φόρτισης • υψηλής και χαμηλής τάσης • υπερθέρμανσης. Είναι εφοδιασμένο επίσης με φακό LED 3 λειτουργιών (φακός απλός, φλας, S.O.S.)

**12 V**  
**7500mAh**  
(κωδ. 60130)



Συνοδεύονται με πλούσιο εξοπλισμό σε πρακτική σκληρή θήκη για εύκολη αποθήκευση και προστασία

**12 V**  
**13800mAh**  
(κωδ. 60131)



Συνοδεύεται με πλούσιο εξοπλισμό σε πρακτική σκληρή θήκη για εύκολη αποθήκευση και προστασία

**12 V**  
**21000mAh**  
(κωδ. 60132)



Συνοδεύεται με πλούσιο εξοπλισμό

| ΚΩΔΙΚΟΣ                            | 60130                                                     | 60131                                                     | 60132                                    | 60133                                           |
|------------------------------------|-----------------------------------------------------------|-----------------------------------------------------------|------------------------------------------|-------------------------------------------------|
| <b>ΡΕΥΜΑ ΕΞΟΔΟΥ</b>                | 5 V / 2 A                                                 | 5 V / 2 A                                                 | 5 V / 2.1 A                              | 5 V / 2.1 A                                     |
|                                    | QC 3.0 Quick Charge<br>(γρήγορη φόρτιση)<br>12 V εκκίνηση | QC 3.0 Quick Charge<br>(γρήγορη φόρτιση)<br>12 V εκκίνηση | 5 V / 1 A<br>19 V / 3 A<br>12 V εκκίνηση | 5 V / 1 A<br>12 V / 5 A<br>12 V / 24 V εκκίνηση |
| <b>ΡΕΥΜΑ ΕΚΚΙΝΗΣΗΣ</b>             | 200 A                                                     | 300 A                                                     | 400 A                                    | 500 A                                           |
| <b>ΣΤΙΓΜΙΑΙΟ ΡΕΥΜΑ</b>             | 400 A                                                     | 600 A                                                     | 800 A                                    | 1000 A                                          |
| <b>ΧΩΡΗΤΙΚΟΤΗΤΑ ΜΠΑΤΑΡΙΑΣ</b>      | 7500 mAh (27,75 wh)                                       | 13800 mAh (51,06 wh)                                      | 21000 mAh (77,7 wh)                      | 30000 mAh (99,9 wh)                             |
| <b>ΤΥΠΟΣ ΜΠΑΤΑΡΙΑΣ</b>             | Li Fe Po4                                                 | Li Fe Po4                                                 | Li Fe Po4                                | Li Fe Po4                                       |
| <b>ΧΡΟΝ. ΠΛΗΡΟΥΣ ΦΟΡΤΙΣΗΣ</b>      | ~ 6 h                                                     | ~ 7 h                                                     | ~ 9 h                                    | ~ 7 h                                           |
| <b>ΡΕΥΜΑ ΕΙΣΟΔΟΥ</b>               | 5 V / 2 A                                                 | 5 V / 2 A                                                 | 5 V / 2 A                                | 12 V - 24 V / 2 A                               |
| <b>ΔΙΑΡΚΕΙΑ ΖΩΗΣ ΜΠΑΤΑΡΙΑΣ</b>     | >1000 κύκλους                                             | >1000 κύκλους                                             | >1000 κύκλους                            | >1000 κύκλους                                   |
| <b>ΘΕΡΜΟΚΡΑΣΙΑ ΛΕΙΤΟΥΡΓΙΑΣ</b>     | -20°C ~ 60°C                                              | -20°C ~ 60°C                                              | -20°C ~ 60°C                             | -20°C ~ 60°C                                    |
| <b>ΔΙΑΣΤΑΣΕΙΣ ΠΡΟΪΟΝΤΟΣ (mm)</b>   | 132 x 70 x 45                                             | 175 x 84 x 31                                             | 220 x 90 x 30                            | 181 x 184 x 89                                  |
| <b>ΔΙΑΣΤΑΣΕΙΣ ΣΥΣΚΕΥΑΣΙΑΣ (mm)</b> | 190 x 85 x 130                                            | 210 x 90 x 145                                            | 245 x 104 x 148                          | 320 x 130 x 208                                 |
| <b>ΒΑΡΟΣ Κ/Μ (kg)</b>              | 0,37 / 0,73                                               | 0,50 / 0,98                                               | 0,71 / 1,33                              | 1,18 / 2,50                                     |
| <b>ΚΑΤΑΛΛΗΛΟ</b>                   | ΚΙΝΗΤΗΡΑΣ ΒΕΝΖΙΝΗΣ                                        | 6000 cc                                                   | 8000 cc                                  | 13000 cc                                        |
| <b>ΓΙΑ ΕΚΚΙΝΗΣΗ</b>                | ΚΙΝΗΤΗΡΑΣ DIESEL                                          | 2000 cc                                                   | 4000 cc                                  | 6000 cc                                         |
| <b>ΤΙΜΗ</b>                        | <b>98 €</b>                                               | <b>121 €</b>                                              | <b>161 €</b>                             | <b>293 €</b>                                    |

# Αυτόματοι Ηλεκτρονικοί Φορτιστές - Συντηρητές Μπαταριών

Ηλεκτρονικοί φορτιστές με ενσωματωμένο μικροεπεξεργαστή διάγνωσης των αναγκών της μπαταρίας και επιλογή του κατάλληλου τρόπου - σταδίου φόρτισης ανάλογα με τις ανάγκες της. Έχουν τη δυνατότητα να επαναφέρουν μπαταρίες με χαμηλό φορτίο, να κάνουν αποθείωση στοιχείων μπαταρίας, να συντηρούν μπαταρίες σε πλήρη φόρτιση για όσο διάστημα δεν χρησιμοποιούνται. Κατάλληλοι για φόρτιση και συντήρηση όλων των τύπων μπαταριών, συμπεριλαμβανομένων των μπαταριών μολύβδου-οξέος, WET, GEL, AGM, VRLA.

**eXpress** MACHINERY - TOOLS

**6/12 V**  
**4 A**

- Για μπαταρίες 6V & 12V χωρητικότητας έως 120 Ah
- Κατάλληλος και για

μπαταρίες LITHIUM • Φόρτιση 8 σταδίων + στάδιο συντήρησης • Με ψηφιακή (LCD) οθόνη πολλαπλών ενδείξεων • Προστασία από ανεστραμμένη πολικότητα, υπέρταση, υπερθέρμανση, βραχυκύκλωμα • Ελάχιστη τάση έναρξης φόρτισης 1,5V

**6/12 V**  
**6.5 A**

- Για μπαταρίες 6V & 12V χωρητικότητας έως 200 Ah
- Κατάλληλος και για

μπαταρίες LITHIUM • Φόρτιση 8 σταδίων + στάδιο συντήρησης • Με ψηφιακή (LCD) οθόνη πολλαπλών ενδείξεων • Προστασία από ανεστραμμένη πολικότητα, υπέρταση, υπερθέρμανση, βραχυκύκλωμα • Ελάχιστη τάση έναρξης φόρτισης 1,5V

**12/24 V**  
**12 A**

- Για μπαταρίες 12V & 24V χωρητικότητας έως 400 Ah (12V) & 200 Ah (24V) • Κατάλληλος και

για μπαταρίες LITHIUM • Φόρτιση 8 σταδίων + στάδιο συντήρησης • Με ψηφιακή (LCD) οθόνη πολλαπλών ενδείξεων • Προστασία από ανεστραμμένη πολικότητα, υπέρταση, υπερθέρμανση, βραχυκύκλωμα • Ελάχιστη τάση έναρξης φόρτισης 1,5V



| ΚΩΔΙΚΟΣ               | 60120          | 60110           | 60111           |
|-----------------------|----------------|-----------------|-----------------|
| ΡΕΥΜΑ ΕΞΟΔΟΥ max. (A) | 4              | 6,5             | 12              |
| ΔΙΑΣΤΑΣΕΙΣ ΣΥΣΚ. (mm) | 270 x 130 x 95 | 270 x 130 x 125 | 275 x 248 x 156 |
| ΒΑΡΟΣ Κ/Μ (kg)        | 0,52 / 0,69    | 0,80 / 1,05     | 1,25 / 1,65     |
| ΤΙΜΗ                  | 52 €           | 65 €            | 90 €            |

Η εταιρεία Forelectronica srl - BC Battery controller έχει μια πολύχρονη εμπειρία στον σχεδιασμό και κατασκευή φορτιστών μπαταρίας και λοιπών ηλεκτρονικών συσκευών για την αυτοκίνηση και την μοτοσυκλέτα. Οι φορτιστές της είναι 100% made in Italy & διακρίνονται για τον πρωτοποριακό σχεδιασμό & την τεχνολογία τους.

**BC** BATTERY CONTROLLER  
(FURNISHED BY BC MASSA) Made in Italy

**12 V**  
**5 A**

- Για μπαταρίες 12V χωρητικότητας έως 160 Ah
- Με μικροεπεξεργαστή 8 σταδίων
- 4 προγράμματα (αυτοκίνητο, μηχανή, αυτοκίνητο start&stop, διατήρηση στοιχείων μνήμης οχήματος)
- Προστασία από ανεστραμμένη πολικότητα, υπερθέρμανση, βραχυκύκλωμα
- Ελάχιστη τάση έναρξης φόρτισης 1,5V
- Με αυτόματη επαναλειτουργία μετά από διακοπή ρεύματος



**12 V**  
**10 A**

- Για μπαταρίες 12V χωρητικότητας έως 200 Ah
- Με μικροεπεξεργαστή 8 σταδίων
- 4 προγράμματα (αυτοκίνητο, μηχανή, αυτοκίνητο start&stop, διατήρηση στοιχείων μνήμης οχήματος)
- Προστασία από ανεστραμμένη πολικότητα, υπερθέρμανση, βραχυκύκλωμα
- Ελάχιστη τάση έναρξης φόρτισης 1,5V
- Με αυτόματη επαναλειτουργία μετά από διακοπή ρεύματος



| ΚΩΔΙΚΟΣ                     | 65676                        | 65677                         |
|-----------------------------|------------------------------|-------------------------------|
| ΡΕΥΜΑ ΕΞΟΔΟΥ max. (A)       | 5 (αυτοκίνητο) & 1 (μηχανές) | 10 (αυτοκίνητο) & 1 (μηχανές) |
| ΔΙΑΣΤΑΣΕΙΣ ΣΥΣΚΕΥΑΣΙΑΣ (mm) | 250 x 200 x 80               | 250 x 200 x 80                |
| ΒΑΡΟΣ Κ/Μ (kg)              | 0,97 / 1,23                  | 1,28 / 1,54                   |
| ΤΙΜΗ                        | 96 €                         | 134 €                         |

• **Αυτόματοι με μικροεπεξεργαστή** • Ταχύτερης φόρτισης • Ασφαλέστεροι • Φιλικόι στο περιβάλλον

Ηλεκτρονικοί φορτιστές Schumacher\* τεχνολογίας speed charge που διασφαλίζουν έως και 3 φορές ταχύτερη και ασφαλέστερη φόρτιση από τους συμβατικούς φορτιστές. Κατάλληλοι για μπαταρίες AGM, GEL, CALCIUM/WET, START & STOP. Το μοντέλο SPI3 είναι κατάλληλο και για μπαταρίες λιθίου. Όλα τα μοντέλα φορτίζουν μπαταρίες με πολύ χαμηλή τάση έως και 0,5V. Η διαδικασία φόρτισης πολλαπλών σταδίων διασφαλίζει σωστή και ασφαλή φόρτιση και κρατά την μπαταρία πλήρως φορτισμένη και έτοιμη για χρήση. Παρέχουν προστασία έναντι ανεστραμμένης πολικότητας, βραχυκύκλωμα, θερμική προστασία και αυτόματη διακοπή φόρτισης.

\* Η εταιρεία Schumacher Electric Corporation με έδρα στο Mount Prospect-Illinois-ΗΠΑ είναι πρωτοπόρα στην Αμερική στον τομέα των φορτιστών μπαταρίας και άλλων συσκευών που σχετίζονται με τον ευρύτερο τομέα της αυτοκίνησης. Με πολυετή εμπειρία από το 1947 και με προϊόντα υψηλής τεχνολογίας, επεκτείνεται δυναμικά και στην αγορά της Ευρώπης.

- Για μπαταρίες 6V & 12V χωρητικότητας έως 32 Ah
- Αυτόματη διάγνωση τάσης
- Ενδειξη status φόρτισης με LED
- Με αυτόματη επαναλειτουργία μετά από διακοπή ρεύματος

**6/12V**  
**2A** MOD.: SPI 2



- Για μπαταρίες 12V χωρητικότητας έως 58 Ah
- Με ψηφιακή οθόνη πολλαπλών ενδείξεων
- Κατάλληλος και για μπαταρίες λιθίου

**12V**  
**3A** MOD.: SPI 3



- Για μπαταρίες 12V χωρητικότητας έως 130 Ah
- Με ψηφιακή οθόνη πολλαπλών ενδείξεων
- Με αυτόματη επαναλειτουργία μετά από διακοπή ρεύματος
- Για μπαταρίες βαθιάς εκφόρτισης

**12V**  
**6A** MOD.: SPI 6



| ΚΩΔΙΚΟΣ               | 60140          | 60141          | 60142          |
|-----------------------|----------------|----------------|----------------|
| ΡΕΥΜΑ ΕΞΟΔΟΥ max. (A) | 2              | 3              | 6              |
| ΔΙΑΣΤΑΣΕΙΣ ΣΥΣΚ. (mm) | 210 x 190 x 75 | 210 x 185 x 75 | 240 x 205 x 80 |
| ΒΑΡΟΣ Κ/Μ (kg)        | 0,75 / 1,0     | 0,78 / 1,0     | 1,1 / 1,4      |
| ΤΙΜΗ                  | 67 €           | 89 €           | 104 €          |

✓ Με Power Supply Mode (10A) που κρατά σταθερή τάση στα 13,6V και εμποδίζει την αποφόρτιση της μπαταρίας των αυτοκινήτων στις εκθέσεις αντιπροσωπειών

- Για μπαταρίες 12V χωρητικότητας έως 230 Ah
- Με ψηφιακή οθόνη πολλαπλών ενδείξεων
- Για μπαταρίες βαθιάς εκφόρτισης

**12V**  
**15A** MOD.: SPI 15S



- Για μπαταρίες 12V & 24V χωρητικότητας έως και 230 Ah
- Με ψηφιακή οθόνη πολλαπλών ενδείξεων
- Για μπαταρίες βαθιάς εκφόρτισης

**12V** **24V**  
**15A** **10A** MOD.: SPI 1224



| ΚΩΔΙΚΟΣ               | 60143           | 60144                 |
|-----------------------|-----------------|-----------------------|
| ΡΕΥΜΑ ΕΞΟΔΟΥ max. (A) | 15              | 15 (@12V) & 10 (@24V) |
| ΔΙΑΣΤΑΣΕΙΣ ΣΥΣΚ. (mm) | 245 x 230 x 100 | 240 x 230 x 100       |
| ΒΑΡΟΣ Κ/Μ (kg)        | 1,47 / 1,72     | 1,5 / 1,74            |
| ΤΙΜΗ                  | 150 €           | 185 €                 |

## ΟΡΓΑΝΟ ΔΙΑΤΗΡΗΣΗΣ ΜΝΗΜΗΣ ΕΓΚΕΦΑΛΟΥ ΟΧΗΜΑΤΩΝ

- Διατηρεί τα δεδομένα μνήμης του οχήματος τη στιγμή που αποσυνδέουμε την μπαταρία.
- Πλήρως αυτόματο και εύκολο στη χρήση.
- Κατάλληλο για οχήματα με θύρα OBDII
- Ενδείξεις LED για τη σωστή σύνδεση και την ασφαλή αποσύνδεση της μπαταρίας



| ΚΩΔΙΚΟΣ           | 60145          |
|-------------------|----------------|
| ΔΙΑΣΤ. ΣΥΣΚ. (mm) | 180 x 130 x 75 |
| ΒΑΡΟΣ (Κ/Μ) (kg)  | 0,34 / 0,47    |
| ΤΙΜΗ              | 66 €           |



09



ΠΑΛΑΓΚΑ



| ΚΩΔΙΚΟΣ                       | 63020       | 63021       | 63022       | 63024       | 63025       | 63026       | 63027       |
|-------------------------------|-------------|-------------|-------------|-------------|-------------|-------------|-------------|
| ΤΥΠΟΣ                         | XP 125/250  | XP 150/300  | XP 200/400  | XP 250/500  | XP 300/600  | XP 400/800  | XP 500/999  |
| <b>ΙΚΑΝΟΤΗΤΑ ΜΕ:</b>          |             |             |             |             |             |             |             |
| ΜΟΝΟ ΣΥΡΜΑ (kg/m)             | 125/12      | 150/18      | 200/12      | 250/18      | 300/18      | 400/18      | 500/18      |
| ΔΙΠΛΟ ΣΥΡΜΑ (kg/m)            | 250/6       | 300/9       | 400/6       | 500/9       | 600/9       | 800/9       | 999/9       |
| ΙΣΧΥΣ (W)                     | 500         | 550         | 1000        | 1000        | 1050        | 1300        | 1600        |
| ΤΑΣΗ (V/Hz)                   | 230/50      | 230/50      | 230/50      | 230/50      | 230/50      | 230/50      | 230/50      |
| ΤΑΧ. ΑΝΥΨ. (m/min) ΜΟΝΟ/ΔΙΠΛΟ | 8 / 4       | 8 / 4       | 8 / 4       | 8 / 4       | 8 / 4       | 8 / 4       | 8 / 4       |
| ΜΗΚΟΣ ΣΥΡΜ. (m)               | 12          | 18          | 12          | 18          | 18          | 18          | 18          |
| ΠΑΧΟΣ ΣΥΡΜ. (mm)              | 3           | 3           | 4           | 4           | 4,5         | 5           | 6           |
| ΔΙΑΣΤΑΣΕΙΣ ΣΥΣΚ. (mm)         | 350x140x220 | 370x140x230 | 410x150x240 | 410x150x240 | 410x170x260 | 440x330x270 | 550x240x350 |
| ΒΑΡΟΣ (kg)                    | 10          | 12          | 15,5        | 17          | 18          | 19,5        | 33          |
| ΤΙΜΗ                          | 107 €       | 120 €       | 151 €       | 165 €       | 176 €       | 215 €       | 341 €       |

## ΣΚΑΛΑ ΣΤΗΡΙΞΗΣ



ΚΩΔΙΚΟΣ 63051  
ΤΙΜΗ 164 €

## ΒΡΑΧΙΟΝΑΣ ΠΑΛΑΓΚΟΥ 75cm

Μέγιστο βάρος ανύψωσης  
600kg



ΚΩΔΙΚΟΣ 43049  
ΤΙΜΗ 41 €

## ΒΡΑΧΙΟΝΑΣ ΠΑΛΑΓΚΟΥ 75cm ΒΑΡ. ΤΥΠΟΥ

Μέγιστο βάρος ανύψωσης  
1000kg



ΚΩΔΙΚΟΣ 43050  
ΤΙΜΗ 52 €

## ΒΡΑΧΙΟΝΑΣ ΠΑΛΑΓΚΟΥ ΤΗΛΕΣΚΟΠΙΚΟΣ

- Τηλεσκοπικός 75-110cm
- Μέγιστο βάρος ανύψωσης  
600kg στα 75cm & 250kg στα 110cm



ΚΩΔΙΚΟΣ 63015  
ΤΙΜΗ 48 €



## ΗΛΕΚΤΡΙΚΑ ΠΑΛΑΓΚΑ ΑΛΥΣΙΔΑΣ



Αλυσίδα φορτίου  
made in Japan



Ηλεκτρικό σύστημα ελέγχου με ρελέ SIEMENS



Επιτηρητής φάσης για την προστασία κινητήρα και τη σωστή λειτουργία



Υψηλής αντοχής αλουμινένιο κέλυφος μειωτήρα



Συμπλέκτης υψηλής ποιότητας που επεμβαίνει στην περίπτωση υπερφόρτωσης



Υψηλή απόδοση κινητήρα εξοπλισμένο με ηλεκτρομαγνητικό φρένο DC



Φορτωτής από κράμα χάλυβα υψηλής αντοχής και ακρίβειας

| ΚΩΔΙΚΟΣ                | 63029           | 63028           |
|------------------------|-----------------|-----------------|
| ΙΣΧΥΣ (Watt)           | 1100            | 1100 / 370      |
| ΤΑΣΗ (V)               | 400             | 400             |
| ΙΚΑΝΟΤΗΤΑ ΑΝΥΨ. (ton.) | 1               | 2               |
| ΥΨΟΣ ΑΝΥΨΩΣΗΣ (m)      | 3               | 6               |
| ΤΑΧΥΤΗΤΑ ΑΝΥΨ. (m/min) | 5               | 2,5 / 0,85      |
| ∅ ΑΛΥΣΙΔΑΣ (mm)        | 8               | 8               |
| ΑΛΥΣΙΔΕΣ ΦΟΡΤΙΟΥ       | 1               | 2               |
| ΔΙΑΣΤΑΣΕΙΣ ΣΥΣΚ. (mm)  | 720 x 410 x 490 | 720 x 420 x 490 |
| ΒΑΡΟΣ Κ/Μ (kg)         | 51 / 54         | 84 / 87         |
| ΤΙΜΗ                   | <b>1.595 €</b>  | <b>2.239 €</b>  |

## ΠΑΛΑΓΚΑ ΑΛΥΣΙΔΑΣ ΧΕΙΡΟΣ



Αλυσίδα φορτίου από κράμα χάλυβα G80 σύμφωνα με το ISO 16877



Συμπαγής κατασκευή από χάλυβα υψηλής αντοχής, με 2 σημεία στήριξης του άξονα μετάδοσης κίνησης



Εύκολη αλλαγή της αλυσίδας κίνησης και ομαλή λειτουργία



Μεγάλη διάμετρος δίσκου τριβής εξασφαλίζει αξιόπιστη πέδηση



Το κάλυμμα καστανίας στερεώνεται από τον άξονα μετάδοσης κίνησης και προστατεύει αποτελεσματικά το σύστημα πέδησης



Γάντζος ανύψωσης φορτίου από κράμα χάλυβα θερμικής επεξεργασίας με ασφαλιστικό άγκιστρο για μεγαλύτερη ασφάλεια



Ενισχυμένος άξονας κίνησης υψηλής ακρίβειας και θερμικής επεξεργασίας

### ΔΙΑΣΤΑΣΕΙΣ (mm)

|                  | 63054 | 63055 | 63036 | 63044 |
|------------------|-------|-------|-------|-------|
| A                | 146,5 | 170   | 220   | 288   |
| B                | 162   | 194   | 170   | 190,4 |
| H <sub>min</sub> | 340   | 414   | 512   | 636   |
| D                | 35,5  | 42,5  | 50    | 64    |
| K                | 26    | 32    | 37    | 46    |

| ΚΩΔΙΚΟΣ               | 63054           | 63055           | 63036           | 63044           |
|-----------------------|-----------------|-----------------|-----------------|-----------------|
| ΙΚΑΝ. ΑΝΥΨΩΣΗΣ (ton.) | 1               | 2               | 3               | 5               |
| ΥΨΟΣ ΑΝΥΨΩΣΗΣ (m)     | 3               | 3               | 3               | 3               |
| ΑΛΥΣΙΔΕΣ ΦΟΡΤΙΟΥ      | 1 (6x18)        | 1 (8x24)        | 2 (8x24)        | 2 (10x30)       |
| ΑΛΥΣΙΔΑ ΕΛΞΗΣ         | 5x25            | 5x25            | 5x25            | 5x25            |
| ΔΙΑΣΤ. ΣΥΣΚ. (mm)     | 230 x 180 x 177 | 280 x 210 x 200 | 310 x 215 x 260 | 410 x 220 x 290 |
| ΒΑΡΟΣ Κ/Μ (kg)        | 11,5 / 12,1     | 18 / 18,4       | 24,3 / 25       | 38,7 / 39,5     |
| ΤΙΜΗ                  | <b>102 €</b>    | <b>143 €</b>    | <b>193 €</b>    | <b>303 €</b>    |

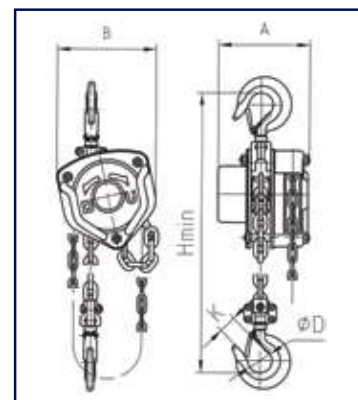

## ΚΡΙΚΟΠΑΛΑΓΚΑ ΧΕΙΡΟΣ



Με 2 σημεία στήριξης του άξονα μετάδοσης κίνησης. Ο χειροτροχός είναι προσαριστός για πιο ομαλή και αξιόπιστη λειτουργία



Εξαρτήματα κασάνια με εύκολη πρόσβαση



Λαβή επενδυμένη με αντιολισθητικό ελαστικό ανθεκτικό στα λάδια



Ο γάντζος είναι από κράμα χάλυβα με θερμική επεξεργασία, διαθέτει επίσης και κλείστρο ασφαλείας



Βάση φρένου και άξονας μετάδοσης κίνησης συνδέονται μεταξύ τους με σπείρωμα



| ΔΙΑΣΤΑΣΕΙΣ (mm)        |       |       |       |
|------------------------|-------|-------|-------|
|                        | 63056 | 63057 | 63058 |
| <b>A</b>               | 148   | 176   | 195   |
| <b>B</b>               | 88    | 102   | 109   |
| <b>C</b>               | 135   | 162   | 211   |
| <b>D</b>               | 37    | 45    | 50    |
| <b>H<sub>min</sub></b> | 320   | 380   | 480   |
| <b>B</b>               | 290   | 420   | 420   |
| <b>C</b>               | 26    | 32,5  | 37    |

Αλυσίδα φορτίου G80 σύμφωνα με το πρότυπο EN 818-7. Μεταλλικό άκρο που αντέχει 2,5 φορές το ονομαστικό φορτίο

| ΚΩΔΙΚΟΣ                      | 63056        | 63057        | 63058        |
|------------------------------|--------------|--------------|--------------|
| <b>ΙΚΑΝ. ΑΝΥΨΩΣΗΣ (ton.)</b> | 0,75         | 1,5          | 3            |
| <b>ΥΨΟΣ ΑΝΥΨΩΣΗΣ (m)</b>     | 1,5          | 1,5          | 1,5          |
| <b>ΑΛΥΣΙΔΕΣ ΦΟΡΤΙΟΥ</b>      | 1 (6x18)     | 1 (8x24)     | 1 (10x30)    |
| <b>ΔΙΑΣΤ. ΣΥΣΚ. (mm)</b>     | 360x125x160  | 510x145x200  | 550x235x180  |
| <b>ΒΑΡΟΣ Κ/Μ (kg)</b>        | 6,3 / 6,8    | 11/11,6      | 18,7/19,2    |
| <b>ΤΙΜΗ</b>                  | <b>109 €</b> | <b>142 €</b> | <b>215 €</b> |

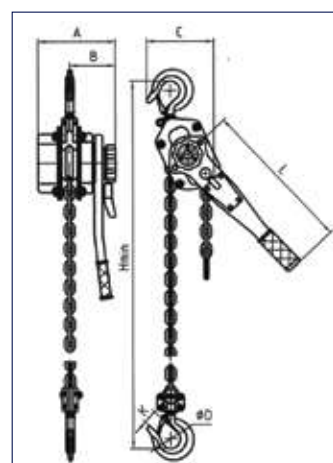

## Τραβηχτικά Κιθάρες



| ΚΩΔΙΚΟΣ                                        | 63062        | 63063        |
|------------------------------------------------|--------------|--------------|
| <b>ΙΚΑΝΟΤΗΤΑ (ton.)</b>                        | 1,6          | 3,2          |
| <b>ΜΗΚΟΣ ΣΥΡΜΑΤ. (m)</b>                       | 20           | 20           |
| <b>Ø ΣΥΡΜΑΤ. (mm)</b>                          | 11           | 16           |
| <b>ΜΕΤΑΤΟΠΙΣΗ ΦΟΡΤΙΟΥ ΑΝΑ ΕΜΒΟΛΙΣΜΟ (mm)</b>   | ≥ 55         | ≥ 28         |
| <b>ΜΗΚΟΣ ΜΟΧΛΟΥ (cm)</b>                       | 80/120       | 80/120       |
| <b>ΔΥΝΑΜΗ ΣΤΟ ΜΟΧΛΟ ΣΤΟ ΜΕΓΙΣΤΟ ΦΟΡΤΙΟ (N)</b> | 400          | 441          |
| <b>ΔΙΑΣΤΑΣΕΙΣ ΣΥΣΚ. (mm)</b>                   | 230x180x177  | 280x210x200  |
| <b>ΒΑΡΟΣ Κ/Μ (kg)</b>                          | 10,5/11,5    | 18,5/19,5    |
| <b>ΤΙΜΗ</b>                                    | <b>319 €</b> | <b>495 €</b> |

### ΔΙΑΣΤΑΣΕΙΣ (mm)

|       | A  | B  | C   | D   | E   | F   | G   | L1  | L2  |
|-------|----|----|-----|-----|-----|-----|-----|-----|-----|
| 63062 | 51 | 68 | 110 | 550 | 550 | 185 | 286 | 600 | 610 |
| 63063 | 61 | 89 | 135 | 640 | 655 | 230 | 345 | 600 | 610 |

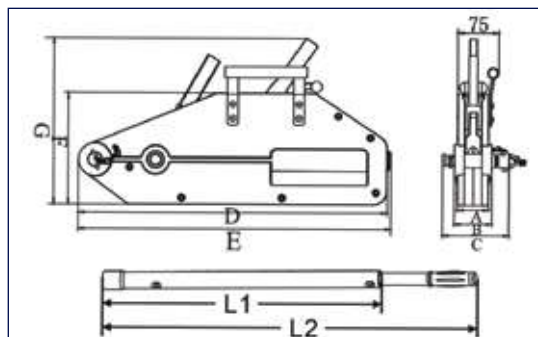

545 kg



|                                      |                 |
|--------------------------------------|-----------------|
| <b>ΚΩΔΙΚΟΣ</b>                       | <b>63013</b>    |
| <b>ΙΚΑΝΟΤΗΤΑ ΕΛΕΗΣ (kg)</b>          | 545             |
| <b>ΔΙΑΣΤΑΣΕΙΣ ΣΥΡΜΑΤΟΣΧΟΙΝΟΥ (m)</b> | ∅ 4 x 10        |
| <b>ΔΙΑΣΤΑΣΕΙΣ ΣΥΣΚ. (mm)</b>         | 215 x 130 x 160 |
| <b>ΒΑΡΟΣ Κ/Μ (kg)</b>                | 3 / 3,1         |
| <b>ΤΙΜΗ</b>                          | <b>29 €</b>     |

1134 kg



|                                      |                 |
|--------------------------------------|-----------------|
| <b>ΚΩΔΙΚΟΣ</b>                       | <b>63014</b>    |
| <b>ΙΚΑΝΟΤΗΤΑ ΕΛΕΗΣ (kg)</b>          | 1134            |
| <b>ΔΙΑΣΤΑΣΕΙΣ ΣΥΡΜΑΤΟΣΧΟΙΝΟΥ (m)</b> | ∅ 5 x 10        |
| <b>ΔΙΑΣΤΑΣΕΙΣ ΣΥΣΚ. (mm)</b>         | 230 x 170 x 170 |
| <b>ΒΑΡΟΣ Κ/Μ (kg)</b>                | 4,9 / 5,1       |
| <b>ΤΙΜΗ</b>                          | <b>44 €</b>     |

## Εξαρτήματα Παλάγκων

### ΦΟΡΕΙΑ ΜΕ ΚΡΙΚΟΥΣ



|                              |              |              |
|------------------------------|--------------|--------------|
| <b>ΚΩΔΙΚΟΣ</b>               | <b>63018</b> | <b>63019</b> |
| <b>ΙΚΑΝΟΤΗΤΑ (ton.)</b>      | 1 (max.)     | 2 (max.)     |
| <b>ΠΛΑΤΟΣ ΔΟΚΟΥ (mm)</b>     | 68-203       | 88-203       |
| <b>ΔΙΑΣΤΑΣΕΙΣ ΣΥΣΚ. (mm)</b> | 330x130x210  | 225x150x350  |
| <b>ΒΑΡΟΣ Κ/Μ (kg)</b>        | 10,6/11      | 18/18,5      |
| <b>ΤΙΜΗ</b>                  | <b>83 €</b>  | <b>127 €</b> |

#### ΔΙΑΣΤΑΣΕΙΣ (mm)

|              | A   | B   | C     | D  | E  | F   | G   |
|--------------|-----|-----|-------|----|----|-----|-----|
| <b>63018</b> | 310 | 248 | 223,5 | 28 | 30 | ≈ 3 | 123 |
| <b>63019</b> | 329 | 293 | 267,5 | 34 | 30 | ≈ 3 | 147 |

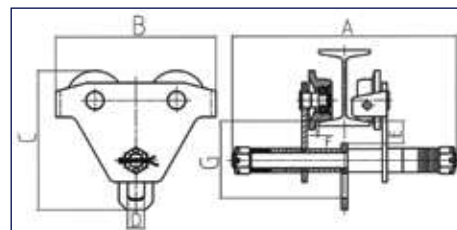

### ΑΓΚΙΣΤΡΟ ΔΟΚΑΡΙΩΝ



για φορτία 2 ton. (max.)

|                              |                |
|------------------------------|----------------|
| <b>ΚΩΔΙΚΟΣ</b>               | <b>63050</b>   |
| <b>ΔΙΑΣΤΑΣΕΙΣ ΣΥΣΚ. (mm)</b> | 95 x 430 x 180 |
| <b>ΒΑΡΟΣ Κ/Μ (kg)</b>        | 35 / 5,5       |
| <b>ΤΙΜΗ</b>                  | <b>50 €</b>    |

#### ΔΙΑΣΤΑΣΕΙΣ (mm)

|                        |     |
|------------------------|-----|
| <b>A</b>               | 260 |
| <b>B<sub>min</sub></b> | 180 |
| <b>B<sub>max</sub></b> | 360 |
| <b>C</b>               | 74  |
| <b>E</b>               | 215 |
| <b>F<sub>min</sub></b> | 102 |
| <b>F<sub>max</sub></b> | 155 |
| <b>G</b>               | 25  |

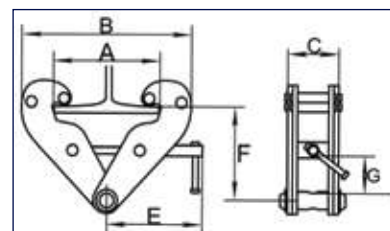



10



**ΜΗΧΑΝΗΜΑΤΑ ΟΙΚΟΔΟΜΙΚΑ**



- Μαντεμένιο πηνίο και γρανάτζι (στεφάνι) κάδου

| ΚΩΔΙΚΟΣ               | 63071           | 63072           |
|-----------------------|-----------------|-----------------|
| ΚΑΔΟΣ (Lt.)           | 120             | 140             |
| ΙΣΧΥΣ (Watt)          | 500             | 550             |
| ΣΤΟΜΙΟ ΚΑΔΟΥ (mm)     | Ø 325           | Ø 385           |
| ΤΡΟΧΟΣ (cm)           | Ø 20            | Ø 20            |
| ΔΙΑΣΤΑΣΕΙΣ ΣΥΣΚ. (mm) | 590 x 740 x 440 | 440 x 770 x 690 |
| ΒΑΡΟΣ Κ/Μ (kg)        | 43,5 / 47,5     | 47 / 51         |
| ΤΙΜΗ                  | 282 €           | 312 €           |



- Μαντεμένιο πηνίο και γρανάτζι (στεφάνι) κάδου
- Με ποδοπεντάλ

| ΚΩΔΙΚΟΣ               | 63073           | 63074           |
|-----------------------|-----------------|-----------------|
| ΚΑΔΟΣ (Lt.)           | 180             | 200             |
| ΙΣΧΥΣ (Watt)          | 800             | 850             |
| ΣΤΟΜΙΟ ΚΑΔΟΥ (mm)     | Ø 390           | Ø 390           |
| ΤΡΟΧΟΣ (cm)           | Ø 22,5          | Ø 22,5          |
| ΔΙΑΣΤΑΣΕΙΣ ΣΥΣΚ. (mm) | 780 x 510 x 740 | 760 x 530 x 740 |
| ΒΑΡΟΣ Κ/Μ (kg)        | 64 / 66         | 67 / 72         |
| ΤΙΜΗ                  | 384 €           | 414 €           |

## ΜΠΕΤΟΝΙΕΡΕΣ - ΚΑΡΟΤΣΙ

✓ Τροχήλατες μπετονιέρες 135 και 160 Lt. που μπορούν να χρησιμοποιηθούν και σαν καρότσι για τη μεταφορά του υλικού



Φωτό 1 με τη βάση (συμπεριλαμβάνεται στην τιμή)

- Μαντεμένιο πηνίο



Φωτό 2 (πίσω όψη)  
Χρήση ως καρότσι χωρίς τη βάση

| ΚΩΔΙΚΟΣ               | 63066           | 63067           |
|-----------------------|-----------------|-----------------|
| ΚΑΔΟΣ (Lt.)           | 135             | 160             |
| ΙΣΧΥΣ (Watt)          | 550             | 650             |
| ΣΤΟΜΙΟ ΚΑΔΟΥ (mm)     | Ø 385           | Ø 390           |
| ΤΡΟΧΟΣ (cm)           | Ø 20            | Ø 20            |
| ΔΙΑΣΤΑΣΕΙΣ ΣΥΣΚ. (mm) | 600 x 600 x 700 | 670 x 650 x 730 |
| ΒΑΡΟΣ Κ/Μ (kg)        | 48 / 52         | 53 / 57         |
| ΤΙΜΗ                  | 348 €           | 396 €           |

- Σύνδεσμος JP Type
- Περιλαμβάνει μαρκούτσι 6 m σφύρας 45mm



|                                   |                 |
|-----------------------------------|-----------------|
| <b>ΚΩΔΙΚΟΣ</b>                    | <b>603005</b>   |
| <b>ΚΙΝΗΤΗΡΑΣ (cc)</b>             | 196             |
| <b>ΙΣΧΥΣ Hp (kW)</b>              | 5,6 (4,1)       |
| <b>ΤΑΧΥΤΗΤΑ ΠΕΡΙΣΤΡΟΦΗΣ (rpm)</b> | 3600            |
| <b>ΔΙΑΣΤΑΣΕΙΣ ΣΥΣΚ. (mm)</b>      | 520 x 440 x 440 |
| <b>ΒΑΡΟΣ Κ/Μ (kg)</b>             | 23 / 26         |
| <b>ΤΙΜΗ</b>                       | <b>324 €</b>    |

#### ΕΞΑΡΤΗΜΑ ΜΑΡΚΟΥΤΣΙ

| ΚΩΔΙΚΟΣ | ΠΕΡΙΓΡΑΦΗ | ΤΙΜΗ  |
|---------|-----------|-------|
| 603010  | 6 m       | 162 € |



# Δονητικός Πήχης

- Ισόποση κατανομή δονήσεων σε όλο το μήκος του πήχη για ομοιόμορφη συμπίεση και στρώσιμο του τσιμέντου
- Έως 4 φορές πιο αποδοτικός σε σχέση με τον παραδοσιακό τρόπο
- 4-χρονος κινητήρας βενζίνης
- Πρακτικές χειρολαβές για απόλυτο έλεγχο της κλίσης
- Περιλαμβάνει πήχη 1,88 m



|                              |                  |
|------------------------------|------------------|
| <b>ΚΩΔΙΚΟΣ</b>               | <b>603004</b>    |
| <b>ΚΙΝΗΤΗΡΑΣ (cc)</b>        | Τετράχρονος 37,7 |
| <b>ΙΣΧΥΣ Hp (kW)</b>         | 1,2 (0,87)       |
| <b>ΤΑΧΥΤΗΤΑ (rpm)</b>        | 6500             |
| <b>ΜΗΚΟΣ ΠΗΧΗ (m)</b>        | 1,88             |
| <b>ΔΙΑΣΤΑΣΕΙΣ ΣΥΣΚ. (mm)</b> | 720 x 700 x 300  |
| <b>ΒΑΡΟΣ Κ/Μ (kg)</b>        | 33 / 36          |
| <b>ΤΙΜΗ</b>                  | <b>756 €</b>     |

#### ΕΞΑΡΤΗΜΑ ΠΗΧΗΣ ΑΛΟΥΜΙΝΙΟΥ

| ΚΩΔΙΚΟΣ | ΠΕΡΙΓΡΑΦΗ | ΤΙΜΗ  |
|---------|-----------|-------|
| 603008  | 1,88 m    | 114 € |
| 603009  | 2,44 m    | 156 € |



# Λειαντήρας Δαπέδων "Ελικόπτερο"

- Στιβαρή κατασκευή
- 4-χρονος κινητήρας βενζίνης
- Δυνατότητα ρύθμισης της κλίσης των λεπίδων
- Απόδοση 200 m<sup>2</sup>/h
- Συνοδεύεται με σετ 4 λεπίδων φινιρίσματος 35x15 cm



|                                           |                 |
|-------------------------------------------|-----------------|
| <b>ΚΩΔΙΚΟΣ</b>                            | <b>603003</b>   |
| <b>ΚΙΝΗΤΗΡΑΣ (cc)</b>                     | 196             |
| <b>ΙΣΧΥΣ Hp (kW)</b>                      | 5,6 (4,1)       |
| <b>ΤΑΧΥΤΗΤΑ ΠΕΡΙΣΤΡΟΦΗΣ ΛΕΠΙΔΩΝ (rpm)</b> | 40-140          |
| <b>ΕΠΙΦΑΝΕΙΑ ΕΡΓΑΣΙΑΣ (mm)</b>            | ∅ 910           |
| <b>ΔΙΑΣΤΑΣΕΙΣ ΛΕΠΙΔΩΝ (mm)</b>            | 350 x 150       |
| <b>ΔΙΑΣΤΑΣΕΙΣ ΣΥΣΚ. (mm)</b>              | 400 x 370 x 400 |
| <b>ΒΑΡΟΣ Κ/Μ (kg)</b>                     | 79 / 90         |
| <b>ΤΙΜΗ</b>                               | <b>984 €</b>    |

#### ΕΞΑΡΤΗΜΑ

|                                    |
|------------------------------------|
| Σετ 4 λεπίδων φινιρίσματος 35x15cm |
| ΚΩΔ.: 603011 ΤΙΜΗ: 54 €            |

#### ΠΡΟΑΙΡΕΤΙΚΟΣ ΕΞΟΠΛΙΣΜΟΣ

|                         |
|-------------------------|
| Δίσκος 36" (910mm)      |
| ΚΩΔ.: 603012 ΤΙΜΗ: 84 € |



Συνοδεύεται με:

- Κιτ τροχών



- Σιλικονούχο πέλημα για κυβόλιθους

|                                 |                 |
|---------------------------------|-----------------|
| <b>ΚΩΔΙΚΟΣ</b>                  | <b>603001</b>   |
| <b>ΚΙΝΗΤΗΡΑΣ (cc)</b>           | 196             |
| <b>ΙΣΧΥΣ Hp (kW)</b>            | 5,6 (4,1)       |
| <b>ΔΟΧΕΙΟ ΚΑΥΣΙΜΟΥ (Lt.)</b>    | 3,6             |
| <b>ΔΙΑΣΤΑΣΗ ΠΕΛΜΑΤΟΣ (mm)</b>   | 530 x 370       |
| <b>ΔΥΝΑΜΗ ΔΟΝΗΣΗΣ (KN)</b>      | 11              |
| <b>ΤΑΧΥΤΗΤΑ ΠΡΟΩΣΗΣ (m/min)</b> | 25              |
| <b>ΒΑΘΟΣ ΣΥΜΠΙΕΣΗΣ (cm)</b>     | 25              |
| <b>ΔΙΑΣΤΑΣΕΙΣ ΣΥΣΚ. (mm)</b>    | 398 x 700 x 780 |
| <b>ΒΑΡΟΣ Κ/Μ (kg)</b>           | 61 / 65         |
| <b>ΤΙΜΗ</b>                     | <b>607 €</b>    |



Συνοδεύεται με:

- Κιτ τροχών



- Σιλικονούχο πέλημα για κυβόλιθους

|                                 |                 |
|---------------------------------|-----------------|
| <b>ΚΩΔΙΚΟΣ</b>                  | <b>63069</b>    |
| <b>ΚΙΝΗΤΗΡΑΣ (cc)</b>           | 196             |
| <b>ΙΣΧΥΣ Hp (kW)</b>            | 6,5 (4,8)       |
| <b>ΔΟΧΕΙΟ ΚΑΥΣΙΜΟΥ (Lt.)</b>    | 3,6             |
| <b>ΔΙΑΣΤΑΣΗ ΠΕΛΜΑΤΟΣ (mm)</b>   | 520 x 445       |
| <b>ΔΥΝΑΜΗ ΔΟΝΗΣΗΣ (KN)</b>      | 13              |
| <b>ΤΑΧΥΤΗΤΑ ΠΡΟΩΣΗΣ (m/min)</b> | 15              |
| <b>ΒΑΘΟΣ ΣΥΜΠΙΕΣΗΣ (cm)</b>     | 30              |
| <b>ΔΙΑΣΤΑΣΕΙΣ ΣΥΣΚ. (mm)</b>    | 475 x 700 x 585 |
| <b>ΒΑΡΟΣ Κ/Μ (kg)</b>           | 82 / 91         |
| <b>ΤΙΜΗ</b>                     | <b>679 €</b>    |



Συνοδεύεται με:

- Κιτ τροχών



- Σιλικονούχο πέλημα για κυβόλιθους

|                                 |                 |
|---------------------------------|-----------------|
| <b>ΚΩΔΙΚΟΣ</b>                  | <b>603000</b>   |
| <b>ΚΙΝΗΤΗΡΑΣ (cc)</b>           | 196             |
| <b>ΙΣΧΥΣ Hp (kW)</b>            | 5,6 (4,1)       |
| <b>ΔΟΧΕΙΟ ΚΑΥΣΙΜΟΥ (Lt.)</b>    | 3,6             |
| <b>ΔΙΑΣΤΑΣΗ ΠΕΛΜΑΤΟΣ (mm)</b>   | 540 x 450       |
| <b>ΔΥΝΑΜΗ ΔΟΝΗΣΗΣ (KN)</b>      | 20              |
| <b>ΤΑΧΥΤΗΤΑ ΠΡΟΩΣΗΣ (m/min)</b> | 25,5            |
| <b>ΒΑΘΟΣ ΣΥΜΠΙΕΣΗΣ (cm)</b>     | 30              |
| <b>ΔΙΑΣΤΑΣΕΙΣ ΣΥΣΚ. (mm)</b>    | 640 x 680 x 510 |
| <b>ΒΑΡΟΣ Κ/Μ (kg)</b>           | 96 / 99         |
| <b>ΤΙΜΗ</b>                     | <b>736 €</b>    |



✓ 2 ταχυτήτων  
(1 εμπρός + 1 πίσθεν)

Συνοδεύεται με:

- Σιλικονούχο πέλημα για κυβόλιθους

- Κιτ τροχών

|                                 |                 |
|---------------------------------|-----------------|
| <b>ΚΩΔΙΚΟΣ</b>                  | <b>603002</b>   |
| <b>ΚΙΝΗΤΗΡΑΣ (cc)</b>           | 196             |
| <b>ΙΣΧΥΣ Hp (kW)</b>            | 5,6 (4,1)       |
| <b>ΔΟΧΕΙΟ ΚΑΥΣΙΜΟΥ (Lt.)</b>    | 3,6             |
| <b>ΔΙΑΣΤΑΣΗ ΠΕΛΜΑΤΟΣ (mm)</b>   | 620 x 400       |
| <b>ΔΥΝΑΜΗ ΔΟΝΗΣΗΣ (KN)</b>      | 25              |
| <b>ΤΑΧΥΤΗΤΑ ΠΡΟΩΣΗΣ (m/min)</b> | 22              |
| <b>ΒΑΘΟΣ ΣΥΜΠΙΕΣΗΣ (cm)</b>     | 35              |
| <b>ΔΙΑΣΤΑΣΕΙΣ ΣΥΣΚ. (mm)</b>    | 800 x 470 x 940 |
| <b>ΒΑΡΟΣ Κ/Μ (kg)</b>           | 117 / 135,5     |
| <b>ΤΙΜΗ</b>                     | <b>1.438 €</b>  |





Συνοδεύεται με κит τροχών

|                                 |                  |
|---------------------------------|------------------|
| <b>ΚΩΔΙΚΟΣ</b>                  | <b>63068</b>     |
| <b>ΚΙΝΗΤΗΡΑΣ (cc)</b>           | 149              |
| <b>ΙΣΧΥΣ ΗΡ (kW)</b>            | 5,0 (3,7)        |
| <b>ΔΟΧΕΙΟ ΚΑΥΣΙΜΟΥ (Lt.)</b>    | 1,8              |
| <b>ΔΙΑΣΤΑΣΗ ΠΕΛΜΑΤΟΣ (mm)</b>   | 355x280          |
| <b>ΔΥΝΑΜΗ ΔΟΝΗΣΗΣ (KN)</b>      | 18               |
| <b>ΤΑΧΥΤΗΤΑ ΠΡΩΩΣΗΣ (m/min)</b> | 11-14            |
| <b>ΒΑΘΟΣ ΣΥΜΠΙΕΣΗΣ (cm)</b>     | 30               |
| <b>ΔΙΑΣΤΑΣΕΙΣ ΣΥΣΚ. (mm)</b>    | 765 x 632 x 1020 |
| <b>ΒΑΡΟΣ Κ/Μ (kg)</b>           | 82 / 102         |
| <b>ΤΙΜΗ</b>                     | <b>1.265 €</b>   |

# Βενζινοκίνητοι Κόφτες Μπετόν



Συνοδεύεται με το δίσκο κοπής

### ΑΝΤΑΛΛΑΚΤΙΚΟΙ ΔΙΣΚΟΙ

| ΚΩΔΙΚΟΣ | ΠΕΡΙΓΡΑΦΗ       | ΤΙΜΗ  |
|---------|-----------------|-------|
| 603013  | ΔΙΑΜΑΝΤΕ Ø350   | 81 €  |
| 603015  | HEAVY DUTY Ø350 | 129 € |



Συνοδεύεται με το δίσκο κοπής

### ΑΝΤΑΛΛΑΚΤΙΚΟΙ ΔΙΣΚΟΙ

| ΚΩΔΙΚΟΣ | ΠΕΡΙΓΡΑΦΗ       | ΤΙΜΗ  |
|---------|-----------------|-------|
| 603014  | ΔΙΑΜΑΝΤΕ Ø500   | 201 € |
| 603016  | HEAVY DUTY Ø500 | 230 € |

|                              |                 |
|------------------------------|-----------------|
| <b>ΚΩΔΙΚΟΣ</b>               | <b>603006</b>   |
| <b>ΚΙΝΗΤΗΡΑΣ (cc)</b>        | 196             |
| <b>ΙΣΧΥΣ Ηρ (kW)</b>         | 5,6 (4,1)       |
| <b>ΔΟΧΕΙΟ ΝΕΡΟΥ (Lt.)</b>    | 12              |
| <b>ΔΙΑΜΕΤΡΟΣ ΔΙΣΚΟΥ (mm)</b> | Ø 300 - 350     |
| <b>ΟΠΗ ΔΙΣΚΟΥ (mm)</b>       | Ø 25,4          |
| <b>ΒΑΘΟΣ ΚΟΠΗΣ max. (mm)</b> | 110             |
| <b>ΔΙΑΣΤΑΣΕΙΣ ΣΥΣΚ. (mm)</b> | 850 x 500 x 780 |
| <b>ΒΑΡΟΣ Κ/Μ (kg)</b>        | 69 / 76         |
| <b>ΤΙΜΗ</b>                  | <b>906 €</b>    |

|                              |                   |
|------------------------------|-------------------|
| <b>ΚΩΔΙΚΟΣ</b>               | <b>603007</b>     |
| <b>ΚΙΝΗΤΗΡΑΣ (cc)</b>        | 389               |
| <b>ΙΣΧΥΣ Ηρ (kW)</b>         | 11 (8,7)          |
| <b>ΔΟΧΕΙΟ ΝΕΡΟΥ (Lt.)</b>    | 35                |
| <b>ΔΙΑΜΕΤΡΟΣ ΔΙΣΚΟΥ (mm)</b> | Ø 350 - 500       |
| <b>ΟΠΗ ΔΙΣΚΟΥ (mm)</b>       | Ø 25,4            |
| <b>ΒΑΘΟΣ ΚΟΠΗΣ max. (mm)</b> | 170               |
| <b>ΔΙΑΣΤΑΣΕΙΣ ΣΥΣΚ. (mm)</b> | 1070 x 570 x 1000 |
| <b>ΒΑΡΟΣ Κ/Μ (kg)</b>        | 103 / 120         |
| <b>ΤΙΜΗ</b>                  | <b>1.495 €</b>    |

## ΗΛΕΚΤΡΙΚΟΣ



ΔΙΑΘΕΣΙΜΟ  
ΑΠΟ 5/2021

✓ Συνοδεύεται με ένα δίσκο κοπής δομικών υλικών

|                              |                 |
|------------------------------|-----------------|
| <b>ΚΩΔΙΚΟΣ</b>               | <b>633082</b>   |
| <b>ΙΣΧΥΣ (Watt)</b>          | 2600            |
| <b>ΔΙΣΚΟΣ (mm)</b>           | Ø 355 x 25,4    |
| <b>ΣΤΡΟΦΕΣ (rpm)</b>         | 4300            |
| <b>ΒΑΘΟΣ ΚΟΠΗΣ (mm)</b>      | 125             |
| <b>ΔΙΑΣΤΑΣΕΙΣ ΣΥΣΚ. (mm)</b> | 580 x 540 x 295 |
| <b>ΒΑΡΟΣ Κ/Μ (kg)</b>        | 14,5 / 16       |
| <b>ΤΙΜΗ</b>                  | <b>410 €</b>    |

## ΒΕΝΖΙΝΟΚΙΝΗΤΟΣ



### ΑΝΤΑΛΛΑΚΤΙΚΟΣ ΔΙΣΚΟΣ

| ΚΩΔΙΚΟΣ      | ΠΕΡΙΓΡΑΦΗ     | ΤΙΜΗ        |
|--------------|---------------|-------------|
| <b>63095</b> | ΔΙΑΜΑΝΤΕ Ø350 | <b>86 €</b> |

Περιλαμβάνει: Βαλίτσα μεταφοράς, δίσκο διαμαντέ και σμυριδοτροχό

|                               |                 |
|-------------------------------|-----------------|
| <b>ΚΩΔΙΚΟΣ</b>                | <b>63448</b>    |
| <b>ΙΣΧΥΣ (Hp)</b>             | 4               |
| <b>ΚΥΒΙΣΜΟΣ (cm³)</b>         | 65              |
| <b>ΔΙΣΚΟΣ (D/d) (mm)</b>      | Ø 350 / 25,4    |
| <b>ΚΟΠΗ max. (mm)</b>         | 115             |
| <b>ΣΤΡΟΦΕΣ ΚΙΝΗΤΗΡΑ (rpm)</b> | 8500            |
| <b>ΔΟΧΕΙΟ ΚΑΥΣΙΜΟΥ (Lt.)</b>  | 1,5             |
| <b>ΔΙΑΣΤΑΣΕΙΣ ΣΥΣΚ. (mm)</b>  | 920 x 480 x 490 |
| <b>ΒΑΡΟΣ Κ/Μ (kg)</b>         | 16 / 27         |
| <b>ΤΙΜΗ</b>                   | <b>1.093 €</b>  |

ΠΡΟΑΙΡΕΤΙΚΟΣ  
ΕΞΟΠΛΙΣΜΟΣ



Καρότσι για μεταφορά κόφτη  
ΚΩΔ.: 63094 ΤΙΜΗ: 207 €

# Ηλεκτρικοί Κόφτες Υγράς Κοπής

## ΚΟΦΤΗΣ ΠΛΑΚΙΔΙΩΝ

- ✓ Με αναδιπλούμενα πόδια και ρόδες για εύκολη μεταφορά & αποθήκευση
- ✓ Με αντλία νερού για ψύξη δίσκου
- ✓ Στιβαρή κατασκευή



|                              |                     |
|------------------------------|---------------------|
| <b>ΚΩΔΙΚΟΣ</b>               | <b>626120</b>       |
| <b>ΙΣΧΥΣ (Watt)</b>          | 1200                |
| <b>ΔΙΣΚΟΣ (mm)</b>           | Ø 230 x 25,4        |
| <b>ΣΤΡΟΦΕΣ (rpm)</b>         | 2950                |
| <b>ΜΗΚΟΣ ΚΟΠΗΣ (mm)</b>      | 920                 |
| <b>ΥΨΟΣ ΚΟΠΗΣ (mm)</b>       | 45 / 42 (90° / 45°) |
| <b>ΤΡΑΠΕΖΙ (mm)</b>          | 950 x 390           |
| <b>ΔΙΑΣΤΑΣΕΙΣ ΣΥΣΚ. (mm)</b> | 1360 x 515 x 570    |
| <b>ΒΑΡΟΣ Κ/Μ (kg)</b>        | 50 / 55             |
| <b>ΤΙΜΗ</b>                  | <b>518 €</b>        |

## ΚΟΦΤΗΣ ΔΟΜΙΚΩΝ ΥΛΙΚΩΝ

- ✓ Με αναδιπλούμενη βάση και ενσωματωμένους τροχούς για εύκολη μεταφορά
- ✓ Με διακόπτη προστασίας RCD
- ✓ Συνοδεύεται με ένα δίσκο κοπής δομικών υλικών



|                              |                      |
|------------------------------|----------------------|
| <b>ΚΩΔΙΚΟΣ</b>               | <b>626121</b>        |
| <b>ΙΣΧΥΣ (Watt)</b>          | 2000                 |
| <b>ΔΙΣΚΟΣ (mm)</b>           | Ø 400 x 25,4         |
| <b>ΣΤΡΟΦΕΣ (rpm)</b>         | 2800                 |
| <b>ΜΗΚΟΣ ΚΟΠΗΣ (mm)</b>      | 800                  |
| <b>ΥΨΟΣ ΚΟΠΗΣ (mm)</b>       | 120 / 75 (90° / 45°) |
| <b>ΚΥΛΙΟΜΕΝΟ ΦΟΡΕΙΟ (mm)</b> | 530 x 430            |
| <b>ΔΙΑΣΤΑΣΕΙΣ ΣΥΣΚ. (mm)</b> | 1250 x 580 x 540     |
| <b>ΒΑΡΟΣ Κ/Μ (kg)</b>        | 76 / 93              |
| <b>ΤΙΜΗ</b>                  | <b>1.070 €</b>       |

### ΑΝΤΑΛΛΑΚΤΙΚΟΙ ΔΙΣΚΟΙ

| ΚΩΔΙΚΟΣ      | ΠΕΡΙΓΡΑΦΗ                            | ΤΙΜΗ        |
|--------------|--------------------------------------|-------------|
| <b>64083</b> | ΔΙΑΜΑΝΤΕ Ø400 x 25.4 mm (ΓΕΝ.ΧΡΗΣΗΣ) | <b>69 €</b> |
| <b>64084</b> | ΔΙΑΜΑΝΤΕ Ø400 x 25.4 mm (HEAVY DUTY) | <b>85 €</b> |



- Κεφαλή με ρουλεμάν

|                           |                 |
|---------------------------|-----------------|
| <b>ΚΩΔΙΚΟΣ</b>            | <b>626102</b>   |
| <b>ΚΟΠΗ (0°/45°) (mm)</b> | 600 / 420       |
| <b>ΔΙΑΣΤ. ΣΥΣΚ. (mm)</b>  | 805 x 130 x 190 |
| <b>ΒΑΡΟΣ Κ/Μ (kg)</b>     | 5,3 / 6,0       |
| <b>ΤΙΜΗ</b>               | <b>40 €</b>     |

## ΑΝΤΑΛΛΑΚΤΙΚΟ ΕΞΑΡΤΗΜΑ

| ΚΩΔΙΚΟΣ | ΔΙΣΚΑΚΙ ΚΟΠΗΣ | ΤΙΜΗ   |
|---------|---------------|--------|
| 64256   | ∅22x∅6x2      | 3,10 € |

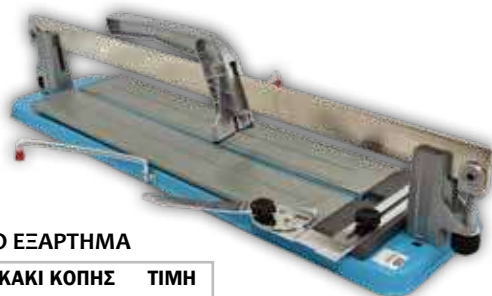

- Με μοιρογνωμόνιο 0°-45°
- Επεκτεινόμενα μπράτσα για καλύτερη στήριξη

|                           |                  |
|---------------------------|------------------|
| <b>ΚΩΔΙΚΟΣ</b>            | <b>626105</b>    |
| <b>ΚΟΠΗ (0°/45°) (mm)</b> | 750 / 525        |
| <b>ΔΙΑΣΤ. ΣΥΣΚ. (mm)</b>  | 1000 x 230 x 150 |
| <b>ΒΑΡΟΣ Κ/Μ (kg)</b>     | 9,9 / 10,3       |
| <b>ΤΙΜΗ</b>               | <b>78 €</b>      |

## ΑΝΤΑΛΛΑΚΤΙΚΟ ΕΞΑΡΤΗΜΑ

| ΚΩΔΙΚΟΣ | ΔΙΣΚΑΚΙ ΚΟΠΗΣ | ΤΙΜΗ   |
|---------|---------------|--------|
| 64246   | ∅16x∅4x3      | 3,80 € |



- Με μοιρογνωμόνιο 0°-45°
- Κεφαλή με 6 ρουλεμάν κλειστού τύπου
- Πρισματικός οδηγός για ομαλή και εύκολη κύλιση κεφαλής
- Βάση αλουμινίου

| ΚΩΔΙΚΟΣ                   | 626107          | 626108           |
|---------------------------|-----------------|------------------|
| <b>ΚΟΠΗ (0°/45°) (mm)</b> | 600 / 420       | 900 / 635        |
| <b>ΔΙΑΣΤ. ΣΥΣΚ. (mm)</b>  | 850 x 220 x 150 | 1140 x 220 x 150 |
| <b>ΒΑΡΟΣ Κ/Μ (kg)</b>     | 6 / 6,6         | 7,9 / 8,4        |
| <b>ΤΙΜΗ</b>               | <b>81 €</b>     | <b>92 €</b>      |



- Ρύθμιση γωνίας από -45° έως +45°
- Ρύθμιση ύψους κοπής
- Βραχίονας για ευκολότερη κοπή μεγαλύτερων πλακιδίων
- Δίσκος κοπής με ρουλεμάν
- Βάση αλουμινίου

| ΚΩΔΙΚΟΣ                   | 626109          | 626110           | 626111           |
|---------------------------|-----------------|------------------|------------------|
| <b>ΚΟΠΗ (0°/45°) (mm)</b> | 630 / 445       | 750 / 525        | 950 / 670        |
| <b>ΔΙΑΣΤ. ΣΥΣΚ. (mm)</b>  | 930 x 420 x 200 | 1050 x 415 x 200 | 1250 x 420 x 210 |
| <b>ΒΑΡΟΣ Κ/Μ (kg)</b>     | 10 / 11         | 12,3 / 13,3      | 13 / 14          |
| <b>ΤΙΜΗ</b>               | <b>161 €</b>    | <b>190 €</b>     | <b>213 €</b>     |

## ΑΝΤΑΛΛΑΚΤΙΚΟ ΕΞΑΡΤΗΜΑ

| ΚΩΔΙΚΟΣ | ΠΕΡΙΓΡΑΦΗ     | ΤΙΜΗ   |
|---------|---------------|--------|
| 64247   | ΔΙΣΚΑΚΙ ΚΟΠΗΣ | 9,80 € |

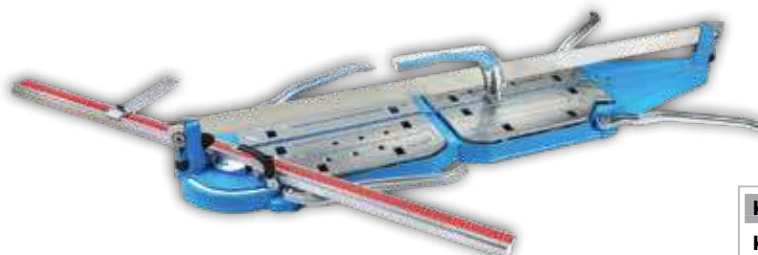

- Ρύθμιση γωνίας από -45° έως +45°
- Ρύθμιση ύψους κοπής ανάλογα με το πάχος του πλακιδίου
- 4 βραχίονες για εύκολη κοπή των μεγάλων πλακιδίων
- Δίσκος κοπής με ρουλεμάν
- Βάση αλουμινίου

|                           |                  |
|---------------------------|------------------|
| <b>ΚΩΔΙΚΟΣ</b>            | <b>626114</b>    |
| <b>ΚΟΠΗ (0°/45°) (mm)</b> | 1510 / 1060      |
| <b>ΔΙΑΣΤ. ΣΥΣΚ. (mm)</b>  | 1810 x 450 x 200 |
| <b>ΒΑΡΟΣ Κ/Μ (kg)</b>     | 22,3 / 23,3      |
| <b>ΤΙΜΗ</b>               | <b>339 €</b>     |

## ΑΝΤΑΛΛΑΚΤΙΚΟ ΕΞΑΡΤΗΜΑ

| ΚΩΔΙΚΟΣ | ΠΕΡΙΓΡΑΦΗ     | ΤΙΜΗ   |
|---------|---------------|--------|
| 64247   | ΔΙΣΚΑΚΙ ΚΟΠΗΣ | 9,80 € |



11



**ΠΑΛΕΤΟΦΟΡΑ & ΠΑΓΚΟΙ ΑΝΥΨΩΣΗΣ**



Υδραυλικό παλετοφόρο  
**Professional**, standard size  
(ευρωπαϊκές)

- Ικανότητα 2.5 ton.
- Ρόδες και διπλά ράουλα PU
- Μέγ. ύψος ανύψ.: 200 mm
- Εργονομική λαβή τιμονιού με αντιολισθητική επένδυση
- Διαστ. πιρουινιών: 1150x540 mm (για ευρωπαϊκές)



**ΚΩΔΙΚΟΣ 631401**  
**ΤΙΜΗ 598 €**



Υδραυλικό παλετοφόρο  
**KONTO**

- Ικανότητα 2.5 ton.
- Ρόδες και διπλά ράουλα PU
- Μέγ. ύψος ανύψ.: 200 mm
- Εργονομική λαβή τιμονιού με αντιολισθητική επένδυση
- Διαστ. πιρουινιών: 800x540 mm

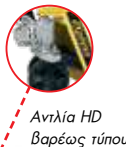

**ΚΩΔΙΚΟΣ 631402**  
**ΤΙΜΗ 621 €**



Υδραυλικό παλετοφόρο  
**ΦΑΡΔΥ**

- Ικανότητα 2.5 ton.
- Ρόδες και διπλά ράουλα PU
- Μέγ. ύψος ανύψ.: 200 mm
- Εργονομική λαβή τιμονιού με αντιολισθητική επένδυση
- Διαστ. πιρουινιών: 1140x690 mm



**ΚΩΔΙΚΟΣ 631403**  
**ΤΙΜΗ 632 €**



Παλετοφόρο  
**ΥΨΗΛΗΣ ΑΝΥΨΩΣΗΣ**

- Ικανότητα 1 ton.
- 2 ρόδες και 2 ράουλα Nylon
- Μέγ. ύψος ανύψ.: 800 mm
- Εργονομική λαβή τιμονιού
- Διαστ. πιρουινιών: 1150x550 mm

**ΚΩΔΙΚΟΣ 43804**  
**ΤΙΜΗ 977 €**

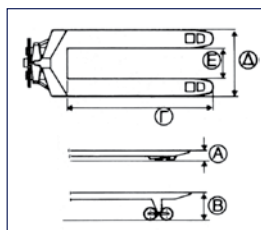

| ΚΩΔΙΚΟΣ  | 631401  | 631402 | 631403  | 43804   |
|----------|---------|--------|---------|---------|
| <b>A</b> | 85 mm   | 85 mm  | 85 mm   | 85 mm   |
| <b>B</b> | 200 mm  | 200 mm | 200 mm  | 800 mm  |
| <b>Γ</b> | 1150 mm | 800 mm | 1140 mm | 1150 mm |
| <b>Δ</b> | 540 mm  | 540 mm | 690 mm  | 550 mm  |
| <b>E</b> | 220 mm  | 220 mm | 370 mm  | 230 mm  |

## Παλετοφόρο με Ζυγαριά ± 0,5kg



Ικανότητας **2 ton.**

Παλετοφόρο με αντλία βαρέως τύπου και πλήρη μηχανισμό ζυγίσματος για ακριβέστερο ζύγισμα

- Ικανότητα 2 ton.
- Διαβάθμιση ανά 0,5 kg
- Μέγιστο σφάλμα 0,01%
- Με οθόνη LCD
- 2 Ρόδες PU και 4 ράουλα PU
- Βάρος 120 kg

**ΚΩΔΙΚΟΣ 43121**  
**ΤΙΜΗ 1.545 €**

Περιλαμβάνονται 3 μπαταρίες AA για τη ζυγαριά

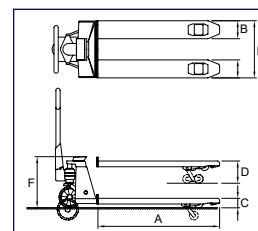

|          |         |
|----------|---------|
| <b>A</b> | 1150 mm |
| <b>B</b> | 170 mm  |
| <b>C</b> | 80 mm   |
| <b>D</b> | 185 mm  |
| <b>E</b> | 540 mm  |
| <b>F</b> | 539 mm  |

## ΗΛΕΚΤΡΙΚΟ ΠΑΛΕΤΟΦΟΡΟ 1,5 ΤΟΝ., 24V

Ικανότητας  
**1,5 ton.**

**ΚΩΔΙΚΟΣ 43129**  
**ΤΙΜΗ 2.128 €**

Η μπαταρία συμπεριλαμβάνεται στην τιμή



- Σύγχρονο και ευέλικτο ηλεκτρικό (με μπαταρία **24V**) παλετοφόρο, που προσφέρει γρήγορη και ξεκούραστη χρήση. Ο χειρισμός του είναι εξαιρετικά εύκολος ακόμα και σε στενούς χώρους.
- Ηλεκτρική κίνηση μπρος - πίσω και ηλεκτρική ανύψωση
- Με αφαιρούμενη (plug-in) μπαταρία που ελαχιστοποιεί το χρόνο εναλλαγής με άλλη φορτισμένη
- Διάρκεια λειτουργίας με πλήρως φορτισμένη μπαταρία: 3 ώρες  
Χρόνος φόρτισης μπαταρίας: 3 ώρες
- Άνετο, εργονομικό χειριστήριο με κομβίο χειρισμού τύπου πεταλούδας, μπουτόν έκτακτης ανάγκης, κόρνα και κλειδί ON-OFF
- Ύψος πιρουινών: ελάχιστο 80mm, μέγιστο 190 mm
- Ικανότητα 1.5 ton.
- Διαστ. πιρουινών: 1150x550 mm (για ευρωπαϊκές)
- Βάρος 114 kg

### ΑΝΤΑΛΛΑΚΤΙΚΗ ΜΠΑΤΑΡΙΑ

Μπαταρία Λιθίου 24V/30Ah  
**ΚΩΔ.: 43130 ΤΙΜΗ: 863 €**



## ΗΛΕΚΤΡΙΚΟ ΠΑΛΕΤΟΦΟΡΟ 1,5 ΤΟΝ., 48V

Ικανότητας  
**1,5 ton.**

**ΚΩΔΙΚΟΣ 43120**  
**ΤΙΜΗ 3.240 €**

Η μπαταρία συμπεριλαμβάνεται στην τιμή



- Σύγχρονο και ευέλικτο ηλεκτρικό (με μπαταρία **48V**) παλετοφόρο, που προσφέρει γρήγορη και ξεκούραστη χρήση. Ο χειρισμός του είναι εξαιρετικά εύκολος ακόμα και σε στενούς χώρους
- Ηλεκτρική κίνηση μπρος - πίσω και ηλεκτρική ανύψωση  
Μοτέρ χωρίς καρβουνάκια (brushless) για ομαλή οδήγηση και κίνηση χωρίς απότομες αυξομειώσεις ταχύτητας
- Με αφαιρούμενη (plug-in) μπαταρία που ελαχιστοποιεί το χρόνο εναλλαγής με άλλη φορτισμένη
- Διάρκεια λειτουργίας με πλήρως φορτισμένη μπαταρία: 6 ώρες  
Χρόνος φόρτισης μπαταρίας: 3 ώρες
- Άνετο, εργονομικό χειριστήριο με κομβίο χειρισμού τύπου πεταλούδας, μπουτόν έκτακτης ανάγκης, κόρνα και κλειδί ON-OFF
- Ύψος πιρουινών: ελάχιστο 80mm, μέγιστο 190 mm
- Διάσταση πιρουινών: 1150x550 mm (για ευρωπαϊκές)
- Ικανότητα φορτίου: 1.5 ton
- Βάρος 145 kg

### ΑΝΤΑΛΛΑΚΤΙΚΗ ΜΠΑΤΑΡΙΑ

Μπαταρία Λιθίου 48V/20Ah  
**ΚΩΔ.: 43125 ΤΙΜΗ: 905 €**



### ΔΙΑΣΤΑΣΕΙΣ (mm)

| ΚΩΔΙΚΟΣ      | C   | h <sub>13</sub> | h <sub>3</sub> | h <sub>14</sub> | l <sub>1</sub> | l <sub>2</sub> | b <sub>1</sub> | s/e/l             | b <sub>5</sub> | A <sub>ST</sub> | W <sub>a</sub> |
|--------------|-----|-----------------|----------------|-----------------|----------------|----------------|----------------|-------------------|----------------|-----------------|----------------|
| <b>43129</b> | 600 | 80              | 110            | 635/1200        | 1580           | 430            | 550            | 53/160/1150(1220) | 550            | 2180/2050       | 1380           |
| <b>43120</b> | 600 | 80              | 110            | 635/1200        | 1651           | 501            | 550            | 45/160/1150(1220) | 550            | 2254/2123       | 1452           |

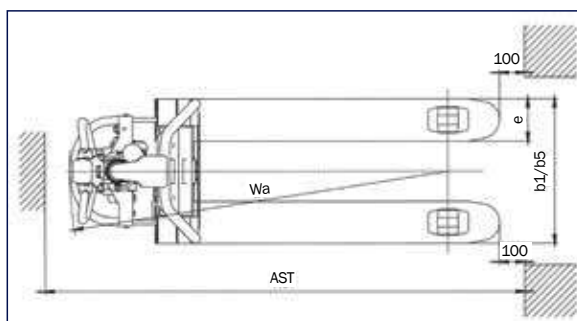
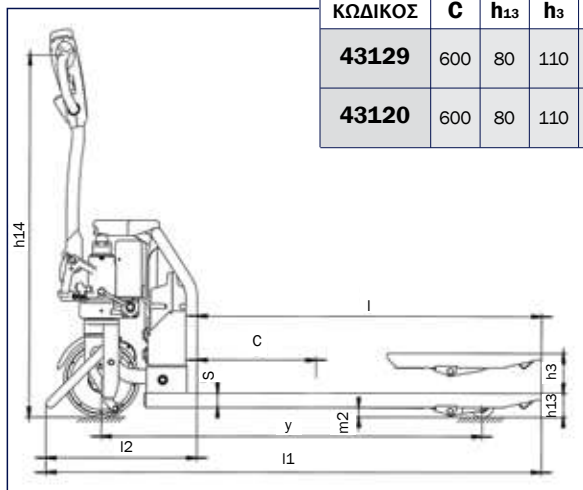

Χειροκίνητο περονοφόρο  
**1 ton. / 1.6 m**

|         |         |
|---------|---------|
| ΚΩΔΙΚΟΣ | 43029   |
| ΤΙΜΗ    | 1.265 € |

- Ικανότητα ανύψωσης: 1 ton./1,6m
- 2 ρόδες Nylon, με φρένο
- 2 ράουλα Nylon
- Συνολικό ύψος: 2080 mm
- Βάρος 214 kg



Χειροκίνητο περονοφόρο  
**1 ton. / 3 m**

|         |         |
|---------|---------|
| ΚΩΔΙΚΟΣ | 43122   |
| ΤΙΜΗ    | 1.637 € |

- Ικανότητα ανύψωσης: 1 ton./3m
- 2 ρόδες Nylon, με φρένο
- 4 ράουλα Nylon
- Συνολικό ύψος: 2080 mm
- Βάρος 305 kg



# Περονοφόρα Ηλεκτρικά 24V

Ηλεκτρικό περονοφόρο  
**1 ton. / 3.0 m**

|         |         |
|---------|---------|
| ΚΩΔΙΚΟΣ | 43127   |
| ΤΙΜΗ    | 6.215 € |

- Ηλεκτρική κίνηση μπρος - πίσω και ηλεκτρική ανύψωση - κάθοδος πιρουινιών
- Ικανότητα ανύψωσης: 1 ton./3 m
- Διάρκεια λειτουργίας με πλήρως φορτισμένη μπαταρία: 4-6 ώρες
- Χρόνος φόρτισης μπαταρίας: 8 ώρες
- Συνολικό ύψος περονοφόρου: 3560 mm
- 3 ρόδες PU
- Με ενσωματωμένο φορτιστή
- Βάρος 545 kg



Ηλεκτρικό περονοφόρο  
**1.2 ton. / 3.3 m**

|         |         |
|---------|---------|
| ΚΩΔΙΚΟΣ | 43128   |
| ΤΙΜΗ    | 6.985 € |

- Ηλεκτρική κίνηση μπρος - πίσω και ηλεκτρική ανύψωση - κάθοδος πιρουινιών
- Ικανότητα ανύψωσης: 1,2 ton./3,3 m
- Διάρκεια λειτουργίας με πλήρως φορτισμένη μπαταρία: 4-6 ώρες
- Χρόνος φόρτισης μπαταρίας: 8 ώρες
- Συνολικό ύψος περονοφόρου: 3860 mm
- 3 ρόδες PU
- Με ενσωματωμένο φορτιστή
- Βάρος 675 kg





## ΥΔΡΑΥΛΙΚΟΣ ΙΚΑΝΟΤΗΤΑΣ 150 kg



- Ποδοκίνητη υδραυλική λειτουργία
- Μέγιστο/ελάχιστο ύψος 740/225 mm
- Διαστάσεις τραπεζιού 740x450x35 mm
- Διαστάσεις συσκευασίας 880x440x215 mm
- Βάρος: 44 kg

**ΚΩΔΙΚΟΣ** 43123  
**ΤΙΜΗ** 389 €

## ΥΔΡΑΥΛΙΚΟΣ ΙΚΑΝΟΤΗΤΑΣ 300 kg



- Ποδοκίνητη υδραυλική λειτουργία
- Μέγιστο/ελάχιστο ύψος 800/265 mm
- Διαστάσεις τραπεζιού 810x500 mm
- Διαστάσεις συσκευασίας 945x550x295 mm
- Βάρος: 58 kg

**ΚΩΔΙΚΟΣ** 631445  
**ΤΙΜΗ** 472 €

## ΥΔΡΑΥΛΙΚΟΣ ΙΚΑΝΟΤΗΤΑΣ 500 kg



- Ποδοκίνητη υδραυλική λειτουργία
- Μέγιστο/ελάχιστο ύψος 900/340 mm
- Διαστάσεις τραπεζιού 855x500x50 mm
- Διαστάσεις συσκευασίας 950x530x390 mm
- Βάρος: 82 kg

**ΚΩΔΙΚΟΣ** 43801  
**ΤΙΜΗ** 609 €

## ΥΔΡΑΥΛΙΚΟΣ ΙΚΑΝΟΤΗΤΑΣ 350 kg



- Ποδοκίνητη υδραυλική λειτουργία
- Μέγιστο / ελάχιστο ύψος 1300/350 mm
- Διαστάσεις τραπεζιού 910x500x50 mm
- Διαστάσεις συσκευασίας 1010x530x390 mm
- Βάρος: 105 kg

**ΚΩΔΙΚΟΣ** 43124  
**ΤΙΜΗ** 653 €

# Φορεία Μεταφοράς Βαρέων Φορτίων

## Ικανότητας 4 ton.

- 4 ράουλα (Ø82x100 mm)
- Περιστρεφόμενο τραπέζι με ρουλεμάν
- Διαστ. φορείου: 250x310x110 mm
- Βάρος 16 kg

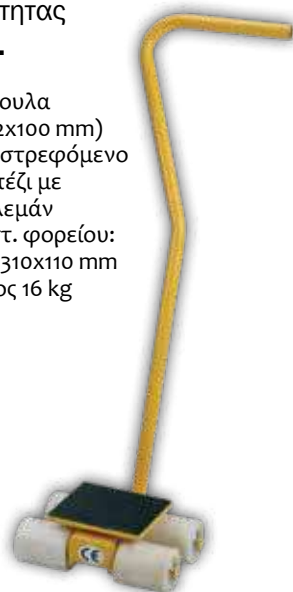

**ΚΩΔΙΚΟΣ** 631452  
**ΤΙΜΗ** 201 €

## Ικανότητας 6 ton.

- 8 ράουλα πολυουρεθάνης (Ø82x100 mm)
- Διαστ. φορείου: 345x270x110 mm
- Βάρος 25 kg

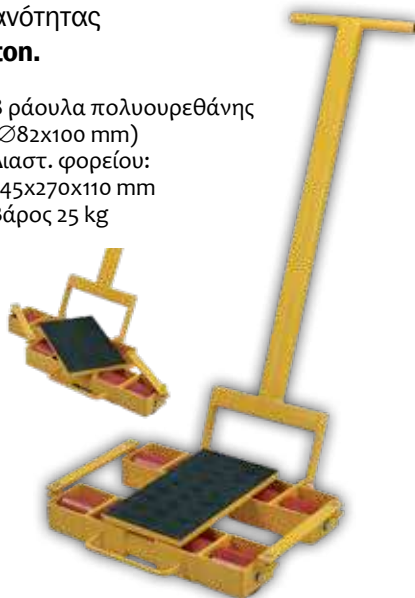

**ΚΩΔΙΚΟΣ** 631453  
**ΤΙΜΗ** 518 €

## Ικανότητας 6 ton.



**ΚΩΔΙΚΟΣ** 631450  
**ΤΙΜΗ** 247 €

- 6 ράουλα (Ø83x60 mm)
- Διαστ. φορείου: 327x250x107 mm
- Βάρος Κ/Μ: 16/17 kg

## Ικανότητας 12 ton.

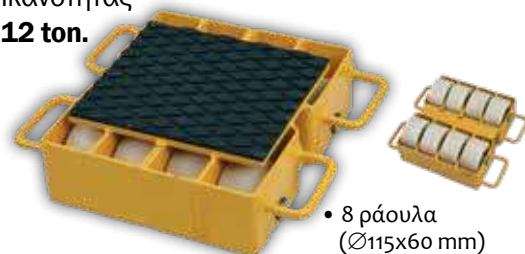

**ΚΩΔΙΚΟΣ** 631451  
**ΤΙΜΗ** 380 €

- 8 ράουλα (Ø115x60 mm)
- Διαστ. φορείου: 400x345x145 mm
- Βάρος Κ/Μ: 27/28 kg



- Ταχύτητες 3 μπροστά & 1 όπισθεν
- Ανατρεπόμενη καρότσα
- Κίνηση στους 4 τροχούς

|                                |                |
|--------------------------------|----------------|
| <b>ΚΩΔΙΚΟΣ</b>                 | <b>63065</b>   |
| <b>ΚΙΝΗΤΗΡΑΣ (cc)</b>          | 196            |
| <b>ΙΣΧΥΣ (Hp)</b>              | 6,5            |
| <b>ΣΤΡΟΦΕΣ (rpm)</b>           | 3600           |
| <b>ΩΦΕΛΙΜΟ ΦΟΡΤΙΟ (kg)</b>     | 300            |
| <b>ΙΚΑΝΟΤΗΤΑ ΑΝΑΒΑΣΗΣ max.</b> | 12°            |
| <b>ΤΡΟΧΟΙ (cm)</b>             | ∅ 40           |
| <b>ΔΙΑΣΤΑΣΕΙΣ ΚΑΔΟΥ (mm)</b>   | 940 x 635      |
| <b>ΒΑΡΟΣ (kg)</b>              | 145            |
| <b>ΤΙΜΗ</b>                    | <b>1.920 €</b> |

# Ερπυστριοφόρο



- Ταχύτητες 3 μπροστά & 1 όπισθεν
- Ανατρεπόμενη καρότσα
- Υποβοήθηση καρότσας με αμορτισέρ (περιλαμβάνεται στην τιμή)

|                                |                        |
|--------------------------------|------------------------|
| <b>ΚΩΔΙΚΟΣ</b>                 | <b>63064</b>           |
| <b>ΚΙΝΗΤΗΡΑΣ (cc)</b>          | 196                    |
| <b>ΙΣΧΥΣ (Hp)</b>              | 6,5                    |
| <b>ΣΤΡΟΦΕΣ (rpm)</b>           | 3600                   |
| <b>ΩΦΕΛΙΜΟ ΦΟΡΤΙΟ (kg)</b>     | 300                    |
| <b>ΙΚΑΝΟΤΗΤΑ ΑΝΑΒΑΣΗΣ max.</b> | 20°                    |
| <b>ΤΡΟΧΟΙ (cm)</b>             | ∅ 40                   |
| <b>ΜΗΚΟΣ ΚΑΔΟΥ (mm)</b>        | 910-1040               |
| <b>ΠΛΑΤΟΣ ΚΑΔΟΥ (mm)</b>       | 600-860                |
| <b>ΒΑΘΟΣ ΚΑΔΟΥ (mm)</b>        | 204/470 με προεκτάσεις |
| <b>ΒΑΡΟΣ (kg)</b>              | 178                    |
| <b>ΤΙΜΗ</b>                    | <b>2.150 €</b>         |

|                        |                      |
|------------------------|----------------------|
| <b>ΑΝΤΑΛΛΑΚΤΙΚΟ</b>    | <b>ΚΩΔΙΚΟΣ 63061</b> |
| <b>ΑΜΟΡΤΙΣΕΡ ΑΕΡΟΣ</b> | <b>ΤΙΜΗ 29 €</b>     |

# Υδραυλικοί Γρύλοι με Νύχι

Ικανότητας **10/5 ton.**

- Ικανότητα ανύψωσης max.: (A) 10 ton. / (B) 5 ton.
- Ύψος ανύψωσης: 130mm
- Ύψος h1\*: 265mm / Ύψος h2\*: 20 mm
- Με περιστρεφόμενη βάση μοχλού ανύψωσης για διευκόλυνση του χρήστη
- Διαστ. συσκευασίας: 330x220x320 mm
- Βάρος Κ/Μ: 19 / 21 kg

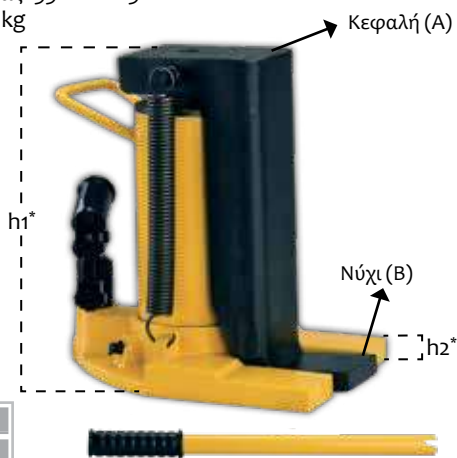

|                |              |
|----------------|--------------|
| <b>ΚΩΔΙΚΟΣ</b> | <b>40635</b> |
| <b>ΤΙΜΗ</b>    | <b>264 €</b> |

Ικανότητας **20/10 ton.**

- Ικανότητα ανύψωσης max.: (A) 20 ton. / (B) 10 ton.
- Ύψος ανύψωσης: 130mm
- Ύψος h1\*: 285mm / Ύψος h2\*: 20 mm
- Με περιστρεφόμενη βάση μοχλού ανύψωσης για διευκόλυνση του χρήστη
- Διαστ. συσκευασίας: 350x240x320 mm
- Βάρος Κ/Μ: 30 / 32 kg

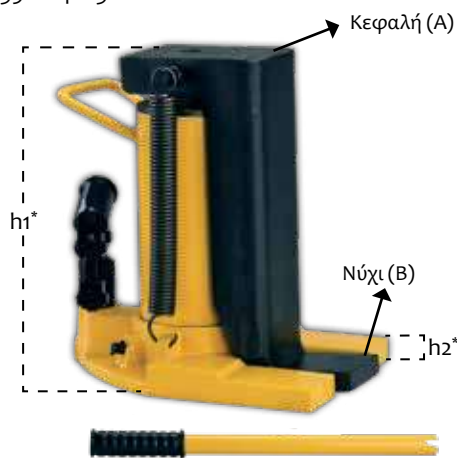

|                |              |
|----------------|--------------|
| <b>ΚΩΔΙΚΟΣ</b> | <b>40636</b> |
| <b>ΤΙΜΗ</b>    | <b>385 €</b> |



Τροχοί αέρος  
Ø 250mm



Τροχοί PU  
Foam  
Ø 250mm



Τροχοί αέρος  
Ø 250mm με  
μεταλλική  
ζάντα



| ΚΩΔΙΚΟΣ        | 631410 | 631407 | 631408 |
|----------------|--------|--------|--------|
| ΙΚΑΝΟΤΗΤΑ (kg) | 180    | 250    | 250    |
| ΒΑΡΟΣ (kg)     | 8,9    | 11,9   | 12,2   |
| ΤΙΜΗ           | 65 €   | 94 €   | 81 €   |



Τροχοί αέρος  
Ø 250mm



Τροχοί αέρος  
Ø 250mm



ΚΑΡΟΤΣΙ  
ΓΙΑ ΣΚΑΛΕΣ

Τροχοί  
συμπαγείς

| ΚΩΔΙΚΟΣ        | 631411 | 631412 | 631409 |
|----------------|--------|--------|--------|
| ΙΚΑΝΟΤΗΤΑ (kg) | 250    | 250    | 250    |
| ΒΑΡΟΣ (kg)     | 11,3   | 13,3   | 17,7   |
| ΤΙΜΗ           | 84 €   | 93 €   | 119 €  |

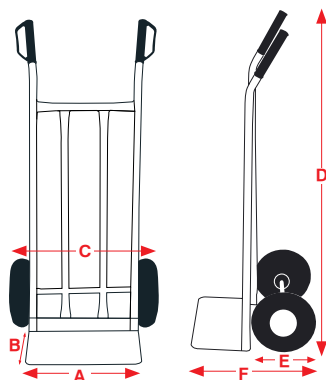

## Διαστάσεις

| ΚΩΔΙΚΟΣ    | 631410 | 631407 | 631408 | 631411 | 631412 | 631409 |
|------------|--------|--------|--------|--------|--------|--------|
| ΔΙΑΣΤΑΣΗ A | 40 cm  | 50 cm  | 50 cm  | 42 cm  | 42 cm  | 50 cm  |
| ΔΙΑΣΤΑΣΗ B | 20 cm  | 25 cm  | 30 cm  | 20 cm  | 20 cm  | 25 cm  |
| ΔΙΑΣΤΑΣΗ C | 55 cm  | 60 cm  | 60 cm  | 56 cm  | 58 cm  | 65 cm  |
| ΔΙΑΣΤΑΣΗ D | 113 cm | 131 cm | 114 cm | 113 cm | 114 cm | 131 cm |
| ΔΙΑΣΤΑΣΗ E | 26 cm  | 28 cm  | 27 cm  | 26 cm  | 26 cm  | 37 cm  |
| ΔΙΑΣΤΑΣΗ F | 47 cm  | 55 cm  | 53 cm  | 43 cm  | 46 cm  | 67 cm  |

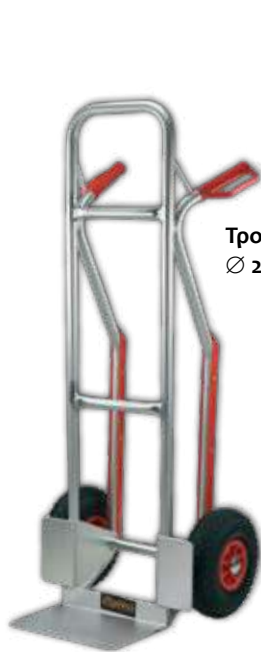

Τροχοί αέρος  
Ø 250mm



Τροχοί PU  
Foam Ø 250mm



Τροχοί αέρος  
Ø 250mm  
με μεταλλική  
ζάντα

| ΚΩΔΙΚΟΣ        | 631414 | 631413 | 631418 |
|----------------|--------|--------|--------|
| ΙΚΑΝΟΤΗΤΑ (kg) | 150    | 250    | 300    |
| ΒΑΡΟΣ (kg)     | 6,2    | 9,5    | 11,3   |
| ΤΙΜΗ           | 138 €  | 181 €  | 138 €  |



Τροχοί αέρος  
Ø 250mm  
με μεταλλική  
ζάντα



Τροχοί αέρος  
Ø 250mm  
με μεταλλική  
ζάντα



**2 σε 1**

Τροχοί αέρος  
Ø 250mm  
με μεταλλική ζάντα



| ΚΩΔΙΚΟΣ        | 631417 | 631419 | 631416 |
|----------------|--------|--------|--------|
| ΙΚΑΝΟΤΗΤΑ (kg) | 300    | 300    | 300    |
| ΒΑΡΟΣ (kg)     | 10,8   | 10,7   | 16,5   |
| ΤΙΜΗ           | 163 €  | 169 €  | 269 €  |

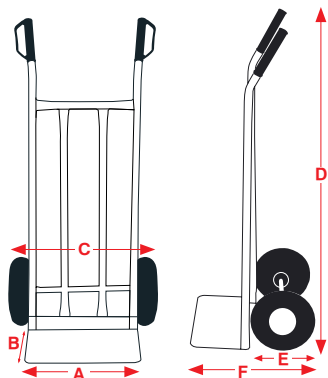

## Διαστάσεις

| ΚΩΔΙΚΟΣ    | 631414  | 631413 | 631418 | 631417 | 631419 | 631416 |
|------------|---------|--------|--------|--------|--------|--------|
| ΔΙΑΣΤΑΣΗ A | 30 cm   | 50 cm  | 44 cm  | 46 cm  | 46 cm  | 46 cm  |
| ΔΙΑΣΤΑΣΗ B | 21 cm   | 21 cm  | 20 cm  | 26 cm  | 26 cm  | 26 cm  |
| ΔΙΑΣΤΑΣΗ C | 50 cm   | 65 cm  | 49 cm  | 51 cm  | 52 cm  | 52 cm  |
| ΔΙΑΣΤΑΣΗ D | 117 cm  | 130 cm | 130 cm | 138 cm | 138 cm | 131 cm |
| ΔΙΑΣΤΑΣΗ E | 26 cm   | 26 cm  | 26 cm  | 26 cm  | 26 cm  | 26 cm  |
| ΔΙΑΣΤΑΣΗ F | 48,5 cm | 48 cm  | 46 cm  | 53 cm  | 52 cm  | 52 cm  |



| ΚΩΔΙΚΟΣ               | 631424             | 631421         | 631422         | 631423          |
|-----------------------|--------------------|----------------|----------------|-----------------|
| ΙΚΑΝΟΤΗΤΑ (kg)        | 90                 | 90             | 120            | 200             |
| ΔΙΑΣΤΑΣΕΙΣ ΣΥΣΚ. (mm) | 400 x 60/145 x 720 | 430 x 55 x 740 | 490 x 60 x 825 | 620 x 90 x 1080 |
| ΒΑΡΟΣ (kg)            | 5,5                | 4,0            | 5,5            | 11              |
| ΤΙΜΗ                  | 44 €               | 46 €           | 66 €           | 168 €           |

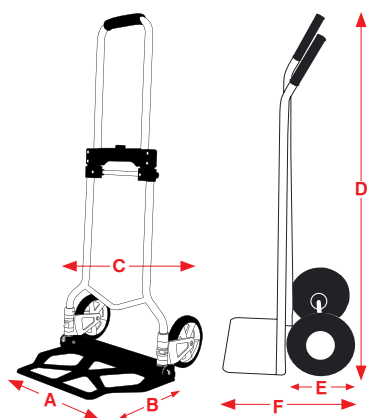

| Διαστάσεις (ανοιχτό) |         |        |         |          |
|----------------------|---------|--------|---------|----------|
| ΚΩΔΙΚΟΣ              | 631424  | 631421 | 631422  | 631423   |
| ΔΙΑΣΤΑΣΗ A           | 39,5 cm | 42 cm  | 48 cm   | 59 cm    |
| ΔΙΑΣΤΑΣΗ B           | 24 cm   | 28 cm  | 35 cm   | 42,5 cm  |
| ΔΙΑΣΤΑΣΗ C           | 38 cm   | 42 cm  | 48,5 cm | 61 cm    |
| ΔΙΑΣΤΑΣΗ D           | 108 cm  | 100 cm | 111 cm  | 130,5 cm |
| ΔΙΑΣΤΑΣΗ E           | 15 cm   | 15 cm  | 17,5 cm | 20 cm    |
| ΔΙΑΣΤΑΣΗ F           | 41 cm   | 42 cm  | 52 cm   | 61 cm    |

| Διαστάσεις (κλειστό) |        |        |         |          |
|----------------------|--------|--------|---------|----------|
| ΚΩΔΙΚΟΣ              | 631424 | 631421 | 631422  | 631423   |
| ΔΙΑΣΤΑΣΗ D           | 71 cm  | 71 cm  | 82,5 cm | 107,5 cm |
| ΔΙΑΣΤΑΣΗ F           | 19 cm  | 5,5 cm | 6,0 cm  | 9,0 cm   |



Πλαστική τροχήλατη πλατφόρμα για 200kg (ή 543kg στατικό φορτίο) με 4 ρόδες και 350kg (ή 800kg στατικό φορτίο) με 2 επιπλέον ρόδες



- Διαστάσεις πλατφόρμας: 58x38x12 cm
- Διαστάσεις συσκ.: 40x20x65 cm

|                |           |
|----------------|-----------|
| ΚΩΔΙΚΟΣ        | 631420    |
| ΙΚΑΝΟΤΗΤΑ (kg) | 200 / 350 |
| ΒΑΡΟΣ (kg)     | 2,8       |
| ΤΙΜΗ           | 34 €      |

ΠΡΟΑΙΡΕΤΙΚΟΣ ΕΞΟΠΛΙΣΜΟΣ  
Σει 2 τροχών  
ΚΩΔ.: 20640  
ΤΙΜΗ: 16 €



| ΚΩΔΙΚΟΣ               | 631425             | 631426             | 631427          |
|-----------------------|--------------------|--------------------|-----------------|
| ΙΚΑΝΟΤΗΤΑ (kg)        | 150                | 300                | 350             |
| ΔΙΑΣΤΑΣΕΙΣ ΣΥΣΚ. (mm) | 735 x 115/60 x 475 | 615 x 135/60 x 915 | 615 x 180 x 915 |
| ΒΑΡΟΣ (kg)            | 7                  | 14                 | 19              |
| ΤΙΜΗ                  | 50 €               | 91 €               | 144 €           |

## ΜΕΤΑΛΛΙΚΗ

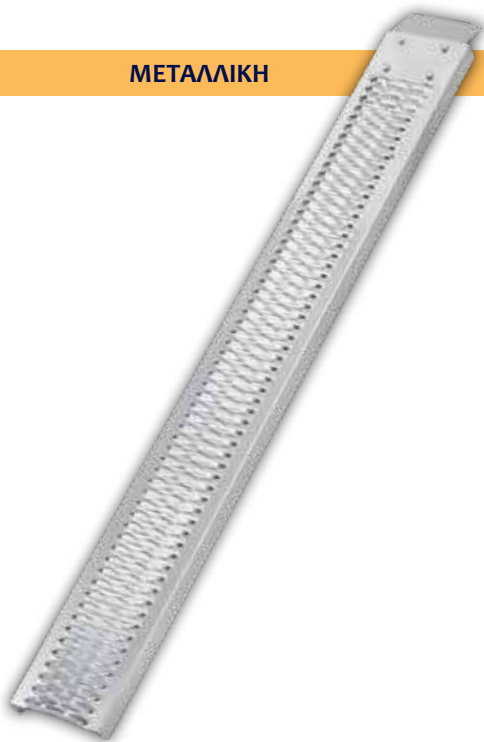

## ΜΕΤΑΛΛΙΚΗ ΑΝΑΔΙΠΛΟΥΜΕΝΗ



| ΚΩΔΙΚΟΣ                                | 631440     | 631441               |
|----------------------------------------|------------|----------------------|
| ΑΝΥΨΩΤΙΚΗ ΙΚΑΝΟΤΗΤΑ (ΜΟΝΗ/ΖΕΥΓΟΣ) (kg) | 227 / 454  | 340/680              |
| ΔΙΑΣΤΑΣΕΙΣ (mm)                        | 1930 x 225 | 1940 x 250/890 x 250 |
| ΒΑΡΟΣ (kg)                             | 7,6        | 13,4                 |
| ΤΙΜΗ / ΤΕΜΑΧΙΟ                         | 69 €       | 156 €                |

## ΑΛΟΥΜΙΝΙΟΥ ΣΠΑΣΤΕΣ

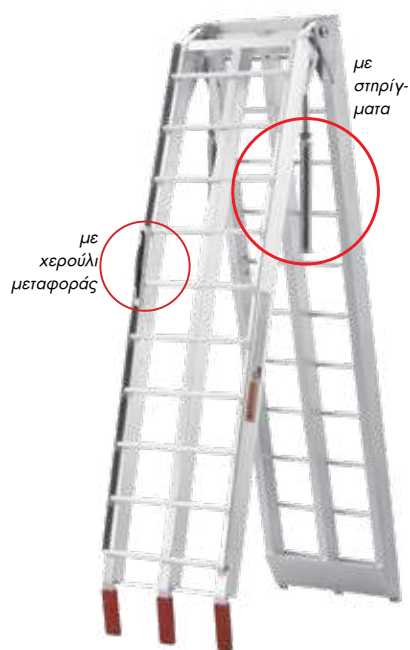
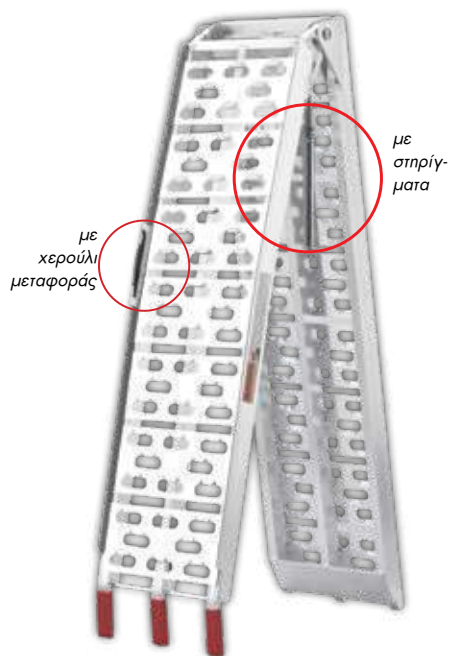

| ΚΩΔΙΚΟΣ                                | 631443                | 631444                |
|----------------------------------------|-----------------------|-----------------------|
| ΑΝΥΨΩΤΙΚΗ ΙΚΑΝΟΤΗΤΑ (ΜΟΝΗ/ΖΕΥΓΟΣ) (kg) | 680/1360              | 680/1360              |
| ΔΙΑΣΤΑΣΕΙΣ (mm)                        | 2260 x 305/1160 x 305 | 2260 x 305/1160 x 305 |
| ΒΑΡΟΣ (kg)                             | 8,2                   | 7,0                   |
| ΤΙΜΗ / ΤΕΜΑΧΙΟ                         | 138 €                 | 144 €                 |

12



**ΣΚΑΛΕΣ - ΡΑΦΙΑ**

## Σκαλοσκαμπό Μεταλλικά

**BÜLLE**  
MACHINERY - TOOLS

Με μεγάλη επιφάνεια σκαλιού, επενδυμένη με αντιολισθητικό υλικό για καλύτερο πάτημα και μεγαλύτερη ευστάθεια. Επιπλέον διαθέτουν αφρώδη αντιολισθητική επένδυση στη λαβή.

EU Standard  
**EN131**

 150 KGS  
Maximum load

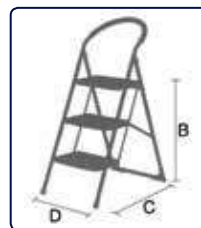
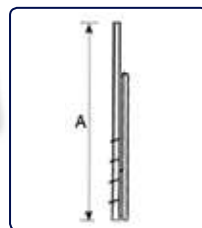

| ΚΩΔΙΚΟΣ       | ΤΥΠΟΣ | ΣΚΑΛΙΑ | A       | B      | C      | D      | ΒΑΡΟΣ  | ΤΙΜΗ          |
|---------------|-------|--------|---------|--------|--------|--------|--------|---------------|
| <b>631001</b> | SK 2  | 2      | 850 mm  | 460 mm | 510 mm | 460 mm | 4,2kg  | <b>32,5 €</b> |
| <b>631002</b> | SK 3  | 3      | 1190 mm | 680 mm | 690 mm | 465 mm | 6,0 kg | <b>44,5 €</b> |
| <b>631003</b> | SK 4  | 4      | 1430 mm | 920 mm | 825 mm | 465 mm | 8,3kg  | <b>56,5 €</b> |

## Σκάλες Αλουμινίου

**BÜLLE**  
MACHINERY - TOOLS

Οι σκάλες αλουμινίου **BÜLLE** είναι κατασκευασμένες από υψηλής ποιότητας αλουμίνιο και δοκιμασμένες σύμφωνα με το ευρωπαϊκό πρότυπο ασφαλείας **EN131**. Η επιφάνεια των σκαλιών είναι από ειδικά σχεδιασμένο αντιολισθητικό προφίλ αλουμινίου. Τα πέλαμα είναι ασφαλισμένα με πριτσίνια.

EU Standard  
**EN131**

 150 KGS  
Maximum load



### Σειρά SA

| ΚΩΔΙΚΟΣ       | ΤΥΠΟΣ  | A       | B       | C       | D      | ΒΑΡΟΣ   | ΤΙΜΗ        |
|---------------|--------|---------|---------|---------|--------|---------|-------------|
| <b>631070</b> | SA 2+1 | 1220 mm | 630 mm  | 610 mm  | 380 mm | 2,8 kg  | <b>41 €</b> |
| <b>631071</b> | SA 3+1 | 1430 mm | 840 mm  | 720 mm  | 400 mm | 3,15 kg | <b>47 €</b> |
| <b>631072</b> | SA 4+1 | 1650 mm | 1045 mm | 820 mm  | 420 mm | 3,58 kg | <b>55 €</b> |
| <b>631073</b> | SA 5+1 | 1880 mm | 1270 mm | 970 mm  | 440 mm | 4,29 kg | <b>62 €</b> |
| <b>631074</b> | SA 6+1 | 2110 mm | 1490 mm | 1140 mm | 460 mm | 5,06 kg | <b>74 €</b> |
| <b>631075</b> | SA 7+1 | 2330 mm | 1695 mm | 1280 mm | 480 mm | 5,46 kg | <b>84 €</b> |

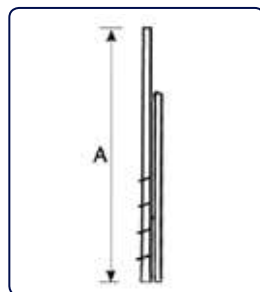

### Σειρά LA (Premium Line)

Με μεγαλύτερο πάχος αλουμινίου και μεγαλύτερο προφίλ για καλύτερη ευστάθεια και αντοχή.

| ΚΩΔΙΚΟΣ       | ΤΥΠΟΣ  | A       | B       | C       | D      | ΒΑΡΟΣ  | ΤΙΜΗ        |
|---------------|--------|---------|---------|---------|--------|--------|-------------|
| <b>631080</b> | LA 2+1 | 1250 mm | 560 mm  | 620 mm  | 430 mm | 3,1 kg | <b>45 €</b> |
| <b>631081</b> | LA 3+1 | 1480 mm | 785 mm  | 760 mm  | 450 mm | 3,6 kg | <b>55 €</b> |
| <b>631082</b> | LA 4+1 | 1720 mm | 1005 mm | 900 mm  | 470 mm | 4,2 kg | <b>64 €</b> |
| <b>631083</b> | LA 5+1 | 1950 mm | 1230 mm | 1050 mm | 500 mm | 5,0 kg | <b>76 €</b> |
| <b>631084</b> | LA 6+1 | 2185 mm | 1450 mm | 1190 mm | 520 mm | 5,9 kg | <b>85 €</b> |
| <b>631085</b> | LA 7+1 | 2420 mm | 1665 mm | 1350 mm | 550 mm | 6,5 kg | <b>97 €</b> |





## ΜΟΝΕΣ

EU Standard  
**EN131**

150 KGS  
Maximum load

Προφίλ  
Σκαλοπατιού  
30x30mm

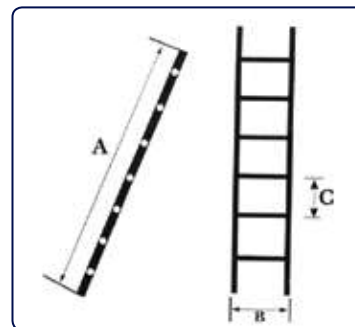
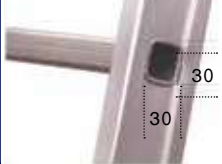

| ΚΩΔΙΚΟΣ       | ΤΥΠΟΣ | ΣΚΑΛΙΑ | A       | B      | C      | ΔΙΑΣΤΑΣΗ ΣΚΑΛΙΟΥ | ΒΑΡΟΣ   | ΤΙΜΗ        |
|---------------|-------|--------|---------|--------|--------|------------------|---------|-------------|
| <b>631101</b> | S7    | 7      | 2055 mm | 372 mm | 290 mm | 30x30 mm         | 3,27 kg | <b>46 €</b> |
| <b>631102</b> | S9    | 9      | 2635 mm | 372 mm | 290 mm | 30x30 mm         | 4,06 kg | <b>58 €</b> |

## ΔΙΠΛΕΣ ΕΠΕΚΤΕΙΝΟΜΕΝΕΣ

EU Standard  
**EN131**

150 KGS  
Maximum load



Προφίλ  
Σκαλοπατιού  
30x30mm

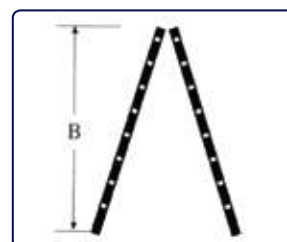
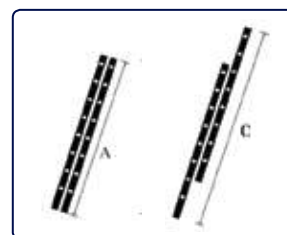
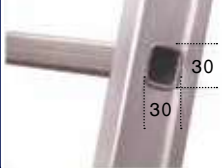

| ΚΩΔΙΚΟΣ       | ΤΥΠΟΣ | ΣΚΑΛΙΑ    | A       | B       | C       | ΔΙΑΣΤΑΣΗ ΣΚΑΛΙΟΥ | ΒΑΡΟΣ   | ΤΙΜΗ         |
|---------------|-------|-----------|---------|---------|---------|------------------|---------|--------------|
| <b>631110</b> | SS 7  | 14 (2x7)  | 2015 mm | 2000 mm | 3160 mm | 30x30 mm         | 7,2 kg  | <b>112 €</b> |
| <b>631111</b> | SS 9  | 18 (2x9)  | 2615 mm | 2550 mm | 4280 mm | 30x30 mm         | 8,7 kg  | <b>132 €</b> |
| <b>631112</b> | SS 11 | 22 (2x11) | 3175 mm | 3100 mm | 5400 mm | 30x30 mm         | 10,4 kg | <b>158 €</b> |
| <b>631113</b> | SS 14 | 28 (2x14) | 4015 mm | 3915 mm | 7110 mm | 30x30 mm         | 12,8 kg | <b>208 €</b> |

## ΤΡΙΠΛΕΣ ΕΠΕΚΤΙΝΟΜΕΝΕΣ

EU Standard  
**EN131**

150 KGS  
Maximum load

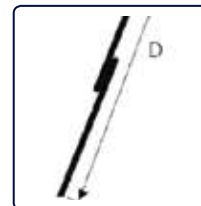
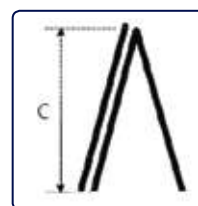

| ΚΩΔΙΚΟΣ | ΤΥΠΟΣ  | ΣΚΑΛΙΑ    | A       | B       | C       | D       | ΔΙΑΣΤΑΣΗ ΣΚΑΛΙΟΥ | ΒΑΡΟΣ   | ΤΙΜΗ         |
|---------|--------|-----------|---------|---------|---------|---------|------------------|---------|--------------|
| 631120  | SSS 8  | 24 (3x8)  | 2300 mm | 3440 mm | 2070 mm | 4800 mm | 30x30 mm         | 12,1 kg | <b>176 €</b> |
| 631121  | SSS 9  | 27 (3x9)  | 2580 mm | 3950 mm | 2340 mm | 5650 mm | 30x30 mm         | 13,3 kg | <b>194 €</b> |
| 631125  | SSS 10 | 30 (3x10) | 2860 mm | 4600 mm | 2610 mm | 6500 mm | 30x30 mm         | 14,5 kg | <b>212 €</b> |
| 631123  | SSS 11 | 33 (3x11) | 3140 mm | 5150 mm | 2880 mm | 7400 mm | 30x30 mm         | 15,7 kg | <b>234 €</b> |
| 631124  | SSS 12 | 36 (3x12) | 3420 mm | 5800 mm | 3150 mm | 8250 mm | 30x30 mm         | 16,9kg  | <b>252 €</b> |

## ΠΟΛΥΜΟΡΦΙΚΕΣ

EU Standard  
**EN131**

150 KGS  
Maximum load



| ΚΩΔΙΚΟΣ | ΤΥΠΟΣ  | ΣΚΑΛΙΑ   | A       | B       | C       | ΔΙΑΣΤΑΣΗ ΣΚΑΛΙΟΥ | ΒΑΡΟΣ   | ΤΙΜΗ         |
|---------|--------|----------|---------|---------|---------|------------------|---------|--------------|
| 631140  | SP 4x3 | 12 (4x3) | 970 mm  | 1850 mm | 3680 mm | 30x30 mm         | 10,5 kg | <b>113 €</b> |
| 631142  | SP 4x4 | 16 (4x4) | 1200 mm | 2230 mm | 4680 mm | 30x30 mm         | 14,1 kg | <b>152 €</b> |

## ΠΤΥΣΣΟΜΕΝΕΣ ΤΗΛΕΣΚΟΠΙΚΕΣ

Πρακτικές και αξιόπιστες προσαρμόζονται εύκολα και γρήγορα στις απαιτήσεις ύψους του χρήστη, καταλαμβάνουν πολύ λίγο χώρο για την εύκολη μεταφορά και αποθήκευσή τους.

EU Standard  
**EN131**

150 KGS  
Maximum load

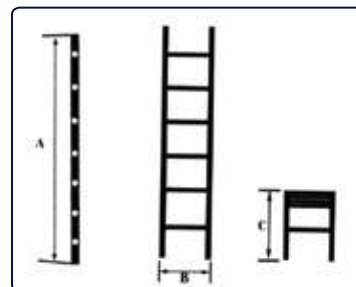

| ΚΩΔΙΚΟΣ | ΤΥΠΟΣ | ΣΚΑΛΙΑ | A       | B      | C      | ΔΙΑΣΤΑΣΗ ΣΚΑΛΙΟΥ | ΒΑΡΟΣ   | ΤΙΜΗ         |
|---------|-------|--------|---------|--------|--------|------------------|---------|--------------|
| 631150  | PA 9  | 9      | 2650 mm | 460 mm | 740 mm | 30x30 mm         | 7,2 kg  | <b>119 €</b> |
| 631151  | PA 11 | 11     | 3230 mm | 460 mm | 800 mm | 30x30 mm         | 9,3 kg  | <b>148 €</b> |
| 631152  | PA 13 | 13     | 3810 mm | 460 mm | 850 mm | 30x30 mm         | 10,6 kg | <b>176 €</b> |

## ΤΗΛΕΣΚΟΠΙΚΗ ΑΡΘΡΩΤΗ

EU Standard  
**EN131**

150 KGS  
Maximum load

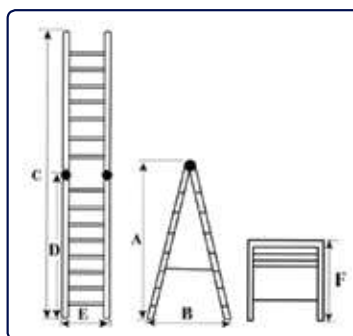

| ΚΩΔΙΚΟΣ | ΤΥΠΟΣ  | ΣΚΑΛΙΑ | A       | B       | C       | D       | E      | F      | ΒΑΡΟΣ   | ΤΙΜΗ         |
|---------|--------|--------|---------|---------|---------|---------|--------|--------|---------|--------------|
| 631165  | PDS 13 | 12     | 1800 mm | 1100 mm | 3680 mm | 1830 mm | 440 mm | 800 mm | 11,5 kg | <b>239 €</b> |

## ΚΑΒΑΛΕΤΑ ΑΛΟΥΜΙΝΙΟΥ

EU Standard  
**EN131**

150 KGS  
Maximum load



| ΚΩΔΙΚΟΣ | ΤΥΠΟΣ | ΒΑΡΟΣ  | ΤΙΜΗ        |
|---------|-------|--------|-------------|
| 631020  | KA 2  | 1,5 kg | <b>28 €</b> |
| 631021  | KA 3  | 2,2 kg | <b>38 €</b> |

# Αποθήκευση και Τακτοποίηση

Σημείωση: Στις ραφιέρες το φορτίο πρέπει να είναι ισομερώς κατανεμημένο στην επιφάνεια του κάθε ραφίου.

## ΜΕΤΑΛΛΙΚΕΣ ΡΑΦΙΕΡΕΣ (MADE IN EUROPE)

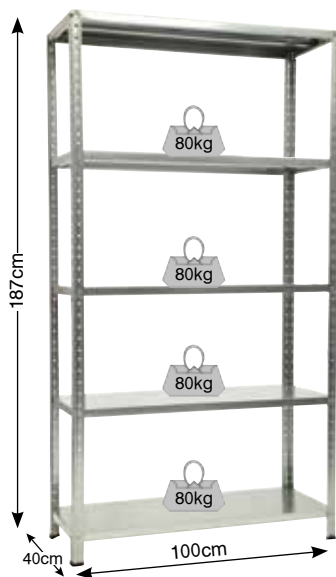

### ΓΑΛΒΑΝΙΖΕ

- Με 5 ράφια
- max. φορτίο 80kg / ράφι
- Βιδωτής συναρμογής
- Νευρωμένες κολόνες με καμπυλωτές ακμές για μεγαλύτερη αντοχή και προστασία
- Διαστάσεις συσκ.: 1000x400x150mm
- Μικτό Βάρος: 14,5kg

|         |        |
|---------|--------|
| ΚΩΔΙΚΟΣ | 610402 |
| ΤΙΜΗ    | 64 €   |

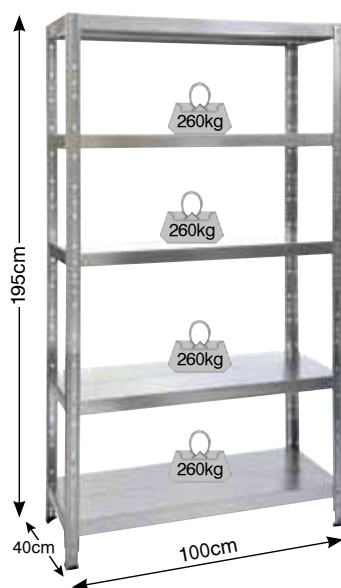

### ΓΑΛΒΑΝΙΖΕ

- Με 5 ράφια
- max. φορτίο 260kg / ράφι
- Νευρωμένες κολόνες με καμπυλωτές ακμές για μεγαλύτερη αντοχή και προστασία
- Συναρμολόγηση χωρίς βίδες, κουμπωτό
- Διαστάσεις συσκ.: 1020x270x215mm
- Μικτό Βάρος: 17,8kg

|         |        |
|---------|--------|
| ΚΩΔΙΚΟΣ | 610401 |
| ΤΙΜΗ    | 89 €   |

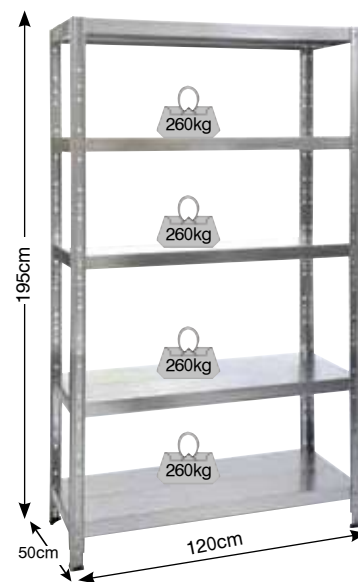

### ΓΑΛΒΑΝΙΖΕ

- Με 5 ράφια
- max. φορτίο 260kg / ράφι
- Νευρωμένες κολόνες με καμπυλωτές ακμές για μεγαλύτερη αντοχή και προστασία
- Συναρμολόγηση χωρίς βίδες, κουμπωτό
- Διαστάσεις συσκ.: 1220x270x215mm
- Μικτό Βάρος: 23,1kg

|         |        |
|---------|--------|
| ΚΩΔΙΚΟΣ | 610403 |
| ΤΙΜΗ    | 109 €  |

## ΓΑΛΒΑΝΙΖΕ ΜΕ ΞΥΛΙΝΟ ΡΑΦΙ



- Με 5 ράφια (νοβοπάν)
- max. φορτίο 300kg / ράφι
- Κουμπωτής συναρμογής
- Νευρωμένες κολόνες με καμπυλωτές ακμές για μεγαλύτερη αντοχή και προστασία
- Διαστάσεις συσκ.: 1000x500x60 mm
- Μικτό Βάρος: 21,4 kg

|         |        |
|---------|--------|
| ΚΩΔΙΚΟΣ | 610408 |
| ΤΙΜΗ    | 92 €   |

Σημείωση: Στις ραφίερες το φορτίο πρέπει να είναι ισομερώς κατανεμημένο στην επιφάνεια του κάθε ραφίου.

## ΜΕΤΑΛΛΙΚΕΣ ΡΑΦΙΕΡΕΣ

### ΓΑΛΒΑΝΙΖΕ

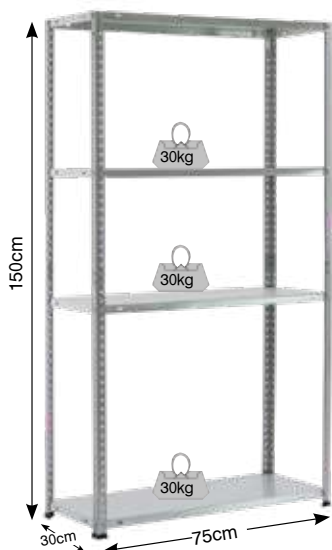

- Με 4 ράφια
- max. φορτίο 30kg / ράφι
- Βιδωτής συναρμογής
- Γρήγορη και εύκολη συναρμολόγηση
- Γαλβανισμένο τελείωμα με καμπυλωτές ακμές για μεγαλύτερη αντοχή και προστασία
- Πλαστικά πατάκια για προστασία του δαπέδου
- Ιδανική για χρήση σε γκαράζ, συνεργεία, γραφεία και βοηθητικούς χώρους
- Διαστάσεις συσκ.: 760x305x25 mm
- Μικτό Βάρος: 4,9 kg

**ΚΩΔΙΚΟΣ 610413**  
**ΤΙΜΗ 30 €**

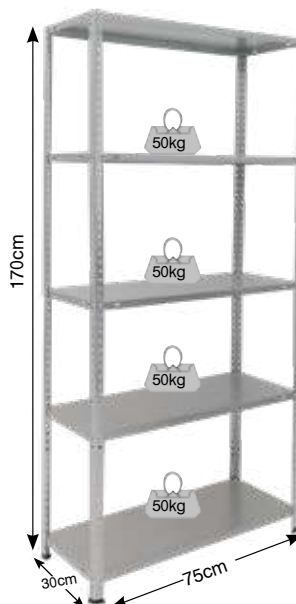

### ΓΑΛΒΑΝΙΖΕ

- Με 5 ράφια
- max. φορτίο 50kg / ράφι
- Βιδωτής συναρμογής
- Γρήγορη και εύκολη συναρμολόγηση
- Γαλβανισμένο τελείωμα με καμπυλωτές ακμές για μεγαλύτερη αντοχή και προστασία
- Πλαστικά πατάκια για προστασία του δαπέδου
- Ιδανική για χρήση σε γκαράζ, συνεργεία, γραφεία και βοηθητικούς χώρους
- Διαστάσεις συσκ.: 850x320x40 mm
- Μικτό Βάρος: 7,1 kg

**ΚΩΔΙΚΟΣ 610414**  
**ΤΙΜΗ 38 €**

## ΓΑΛΒΑΝΙΖΕ ΜΕ ΞΥΛΙΝΟ ΡΑΦΙ (MDF)



**ΚΩΔΙΚΟΣ 610410**  
**ΤΙΜΗ 48 €**

Χρήση & ως πάγκος εργασίας

- Με 5 ράφια
- max. φορτίο 175kg / ράφι
- Κουμπωτής συναρμογής
- Γρήγορη και εύκολη συναρμολόγηση
- Γαλβανισμένο τελείωμα με καμπυλωτές ακμές για μεγαλύτερη αντοχή και προστασία
- Πλαστικά πατάκια για προστασία του δαπέδου
- Ιδανική για χρήση σε γκαράζ, συνεργεία, γραφεία και βοηθητικούς χώρους
- Μπορεί να μονταριστεί και ως πάγκος εργασίας
- Διαστ. συσκ.: 915x405x60 mm
- Μικτό βάρος: 13,3 kg

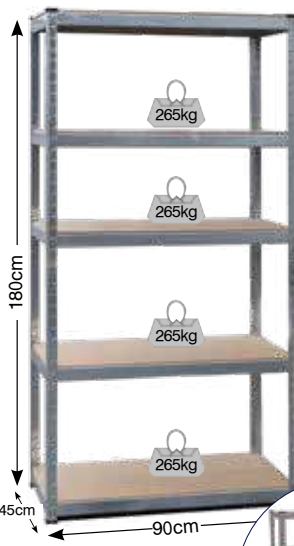

**ΚΩΔΙΚΟΣ 610411**  
**ΤΙΜΗ 74 €**

Χρήση & ως πάγκος εργασίας

- Με 5 ράφια
- max. φορτίο 265kg / ράφι
- Κουμπωτής συναρμογής
- Γρήγορη και εύκολη συναρμολόγηση
- Γαλβανισμένο τελείωμα για μεγαλύτερη αντοχή και προστασία
- Πλαστικά πατάκια για προστασία του δαπέδου
- Ιδανική για χρήση σε γκαράζ, συνεργεία, γραφεία και βοηθητικούς χώρους
- Μπορεί να μονταριστεί και ως πάγκος εργασίας
- Διαστ. συσκ.: 915x455x70 mm
- Μικτό βάρος: 22,8 kg

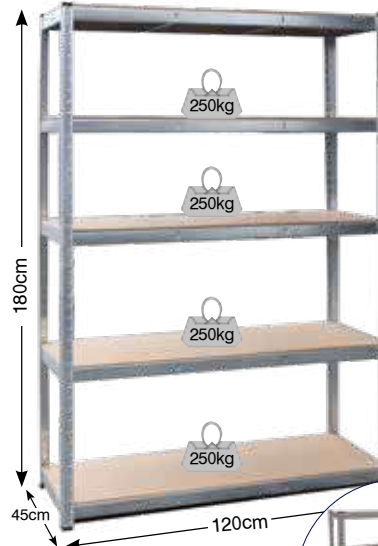

**ΚΩΔΙΚΟΣ 610412**  
**ΤΙΜΗ 106 €**

Χρήση & ως πάγκος εργασίας

- Με 5 ράφια
- max. φορτίο 250kg / ράφι
- Κουμπωτής συναρμογής
- Γαλβανισμένο τελείωμα με καμπυλωτές ακμές για μεγαλύτερη αντοχή και προστασία
- Πλαστικά πατάκια για προστασία του δαπέδου
- Ιδανική για χρήση σε γκαράζ, συνεργεία, γραφεία και βοηθητικούς χώρους
- Μπορεί να μονταριστεί και ως πάγκος εργασίας
- Διαστ. συσκ.: 1210x455x75 mm
- Μικτό βάρος: 28,8 kg



**511**  
Κουτί αποθήκευσης με  
12 συρτάρια

| ΚΩΔΙΚΟΣ | ΔΙΑΣΤ. (ΠxΒxΥ) | ΤΙΜΗ    |
|---------|----------------|---------|
| 610101  | 192x148x230    | 18,90 € |



**613**  
Κουτί αποθήκευσης με  
12 συρτάρια

| ΚΩΔΙΚΟΣ | ΔΙΑΣΤ. (ΠxΒxΥ) | ΤΙΜΗ    |
|---------|----------------|---------|
| 610106  | 382x148x230    | 25,70 € |



**612**  
Κουτί αποθήκευσης με  
16 συρτάρια

| ΚΩΔΙΚΟΣ | ΔΙΑΣΤ. (ΠxΒxΥ) | ΤΙΜΗ |
|---------|----------------|------|
| 610105  | 382x148x230    | 30 € |



**611**  
Κουτί αποθήκευσης με  
24 συρτάρια

| ΚΩΔΙΚΟΣ | ΔΙΑΣΤ. (ΠxΒxΥ) | ΤΙΜΗ    |
|---------|----------------|---------|
| 610104  | 382x148x230    | 33,25 € |



**601**  
Κουτί αποθήκευσης με  
48 συρτάρια

| ΚΩΔΙΚΟΣ | ΔΙΑΣΤ. (ΠxΒxΥ) | ΤΙΜΗ    |
|---------|----------------|---------|
| 610103  | 382x148x230    | 41,70 € |



**701**  
Κουτί αποθήκευσης με  
9 συρτάρια

| ΚΩΔΙΚΟΣ | ΔΙΑΣΤ. (ΠxΒxΥ) | ΤΙΜΗ    |
|---------|----------------|---------|
| 610110  | 382x290x230    | 53,50 € |

## ΠΛΑΣΤΙΚΑ ΣΚΑΦΑΚΙΑ ΙΤΑΛΙΑΣ

ΓΕΝΙΚΗΣ  
ΧΡΗΣΗΣ



| ΚΩΔΙΚΟΣ | ΤΥΠΟΣ | ΔΙΑΣΤ. (ΠxΒxΥ) | ΣΥΣΚ.   | ΤΙΜΗ    |
|---------|-------|----------------|---------|---------|
| 610155  | 102   | 103x166x73     | 36 τμχ. | 0,90 €  |
| 610156  | 103   | 146x237x124    | 24 τμχ. | 2,60 €  |
| 610157  | 104   | 205x335x149    | 21 τμχ. | 5,80 €  |
| 610158  | 105   | 305x480x177    | 12 τμχ. | 10,40 € |

HEAVY  
DUTY



| ΚΩΔΙΚΟΣ | ΤΥΠΟΣ | ΔΙΑΣΤ. (ΠxΒxΥ) | ΤΙΜΗ    |
|---------|-------|----------------|---------|
| 610161  | B3    | 150x240x125    | 3,60 €  |
| 610162  | D4    | 212x360x165    | 7,50 €  |
| 610163  | E5    | 313x504x190    | 14,00 € |

## ΔΙΑΤΡΗΤΕΣ ΠΛΑΣΤΙΚΕΣ ΠΛΑΤΕΣ ΓΙΑ ΕΡΓΑΛΕΙΑ

(για ερασιτεχνική χρήση)



- Με θήκη εργαλείων, γάντζους και σκαφακία
- Διαστ. (ΠxΒxΥ): 646 x 17 x 385mm

|         |        |
|---------|--------|
| ΚΩΔΙΚΟΣ | 610141 |
| ΤΙΜΗ    | 15 €   |



Σημ.: Τα εργαλεία δεν περιλαμβάνονται στην τιμή



- Με θήκη εργαλείων, και γάντζους
- Διαστ. (ΠxΒxΥ): 1000 x 18 x 500mm

|         |        |
|---------|--------|
| ΚΩΔΙΚΟΣ | 610142 |
| ΤΙΜΗ    | 24 €   |



Σημ.: Τα εργαλεία δεν περιλαμβάνονται στην τιμή

13



**ΗΛΕΚΤΡΟΓΕΝΝΗΤΡΙΕΣ**

**LT-1200**
**ΚΩΔ. 63734**
**AVR**

 Σταθεροποιητής  
Τάσης

**LT-3600**
**ΚΩΔ. 63746**
**AVR**

 Σταθεροποιητής  
Τάσης

**LT-3900**
**ΚΩΔ. 63780**
**AVR**

 Σταθεροποιητής  
Τάσης

**LT-6500**
**ΚΩΔ. 63731**
**AVR**

 Σταθεροποιητής  
Τάσης

| ΚΩΔΙΚΟΣ                      | 63734           | 63746           | 63780           | 63731           |
|------------------------------|-----------------|-----------------|-----------------|-----------------|
| ΤΥΠΟΣ                        | LT-1200         | LT-3600         | LT-3900         | LT-6500         |
| ΙΣΧΥΣ (Ωφέλιμη Απόδοση) (W)  | 850             | 2500            | 2700            | 5000            |
| ΡΕΥΜΑΤΟΔΟΤΕΣ                 | AC              | 2 x 230 V       | 2 x 230 V       | 2 x 230 V       |
|                              | DC              | 12V / 8,3A      | 12V / 8,3A      | 12V / 8,3A      |
| ΔΟΧΕΙΟ ΚΑΥΣΙΜΟΥ (Lt)         | 6               | 15              | 15              | 25              |
| ΚΙΝΗΤΗΡΑΣ (Τετράχρονος) (cc) | 93,5            | 196             | 208             | 389             |
| ΘΕΡΜΙΚΟ ΠΡΟΣΤΑΣΙΑΣ           | Ναι             | Ναι             | Ναι             | Ναι             |
| ΔΙΑΣΤΑΣΕΙΣ ΣΥΣΚ. (mm)        | 390 x 470 x 400 | 450 x 450 x 605 | 450 x 450 x 605 | 560 x 540 x 710 |
| ΒΑΡΟΣ (Κ/Μ) (kg)             | 23 / 24         | 43 / 45         | 44 / 46         | 70 / 73         |
| ΤΙΜΗ                         | 264 €           | 360 €           | 396 €           | 732 €           |



**LT-6500E**
**ΚΩΔ. 63732**
**AVR**

 Σταθεροποιητής  
Τάσης

- ✓ Ηλεκτρική εκκίνηση (με μίζα & μπαταρία)
- ✓ Με ρόδες & λαβές μεταφοράς

**LT-8000**
**ΚΩΔ. 63745**
**AVR**

 Σταθεροποιητής  
Τάσης

- ✓ Ηλεκτρική εκκίνηση (με μίζα & μπαταρία)
- ✓ Με ρόδες & λαβές μεταφοράς

**LT-9000**
**ΚΩΔ. 63727**
**AVR**

 Σταθεροποιητής  
Τάσης

- ✓ Ηλεκτρική εκκίνηση (με μίζα & μπαταρία)
- ✓ Με ρόδες & λαβές μεταφοράς

**LT-9000-3**
**ΚΩΔ. 63736**
**AVR**

 Σταθεροποιητής  
Τάσης

- ✓ Ηλεκτρική εκκίνηση (με μίζα & μπαταρία)
- ✓ Με ρόδες & λαβές μεταφοράς

**ΤΡΙΦΑΣΙΚΗ 400V**

| ΚΩΔΙΚΟΣ                      | 63732                 | 63745                 | 63727                 | 63736                             |
|------------------------------|-----------------------|-----------------------|-----------------------|-----------------------------------|
| ΤΥΠΟΣ                        | LT-6500E              | LT-8000               | LT-9000               | LT-9000-3                         |
| ΙΣΧΥΣ (Ωφέλιμη Απόδοση) (W)  | 5000                  | 6000                  | 7000                  | 7000 (400V)<br>2300 (230V)        |
| ΡΕΥΜΑΤΟΔΟΤΕΣ                 | AC<br>DC              | AC<br>DC              | AC<br>DC              | AC<br>DC                          |
|                              | 2 x 230 V<br>12V/8,3A | 2 x 230 V<br>12V/8,3A | 2 x 230 V<br>12V/8,3A | 1 x 230 V / 1 x 400 V<br>12V/8,3A |
| ΔΟΧΕΙΟ ΚΑΥΣΙΜΟΥ (Lt)         | 25                    | 25                    | 25                    | 25                                |
| ΚΙΝΗΤΗΡΑΣ (Τετράχρονος) (cc) | 389                   | 420                   | 439                   | 439                               |
| ΘΕΡΜΙΚΟ ΠΡΟΣΤΑΣΙΑΣ           | Ναι                   | Ναι                   | Ναι                   | Ναι                               |
| ΑΣΦΑΛΕΙΟΔΙΑΚΟΠΤΗΣ            | -                     | Ναι                   | Ναι                   | Ναι                               |
| ΔΙΑΣΤΑΣΕΙΣ ΣΥΣΚ. (mm)        | 565 x 540 x 820       | 540 x 570 x 830       | 550 x 545 x 830       | 560 x 570 x 830                   |
| ΒΑΡΟΣ (Κ/Μ) (kg)             | 82 / 85               | 85 / 87               | 89 / 90               | 87 / 90                           |
| ΤΙΜΗ                         | 876 €                 | 972 €                 | 1.032 €               | 1.140 €                           |

**Χρήση γεννητριών Inverter:** Η σειρά γεννητριών τεχνολογίας inverter της KRAFT, ενσωματώνουν ψηφιακό σύστημα ελέγχου της ποιότητας του ρεύματος, που διασφαλίζει τη σταθερή τάση (Volt) και συχνότητα (Hz). Αυτό τις καθιστά κατάλληλες και ιδανικές στη παροχή υψηλής ποιότητας ρεύματος που απαιτούν πολλές ηλεκτρικές και ηλεκτρονικές συσκευές. Επιπλέον, η compact κατασκευή τους προσφέρει μεγαλύτερη φορητότητα, ενώ η ηχομόνωση μειώνει το θόρυβο και τις κάνει περισσότερο φιλικές στη χρήση τους.

**950i**

ΚΩΔ. 63766



**1200i**

ΚΩΔ. 63768



**2000i**

ΚΩΔ. 63769



**3500i**

ΚΩΔ. 63767



| ΚΩΔΙΚΟΣ                      | 63766           | 63768           | 63769           | 63767           |
|------------------------------|-----------------|-----------------|-----------------|-----------------|
| ΤΥΠΟΣ                        | 950i            | 1200i           | 2000i           | 3500i           |
| ΙΣΧΥΣ (Ωφέλιμη Απόδοση) (W)  | 700             | 1000            | 1700            | 2800            |
| ΡΕΥΜΑΤΟΔΟΤΕΣ                 | AC              | 1 x 230 V       | 2 x 230 V       | 2 x 230 V       |
|                              | DC              | 12V / 4A        | 12V / 5A        | 12V / 5A        |
| ΔΟΧΕΙΟ ΚΑΥΣΙΜΟΥ (Lt)         | 2,1             | 3               | 4               | 7,5             |
| ΚΙΝΗΤΗΡΑΣ (Τετράχρονος) (cc) | 40              | 60              | 99              | 149,5           |
| ΕΠΙΠΕΔΟ ΘΟΡΥΒΟΥ LwA (dB)     | 93              | 93              | 93              | 93              |
| ΔΙΑΣΤΑΣΕΙΣ ΣΥΣΚ. (mm)        | 430 x 235 x 390 | 485 x 250 x 430 | 320 x 560 x 495 | 355 x 530 x 640 |
| ΒΑΡΟΣ (Κ/Μ) (kg)             | 8,5 / 10        | 12 / 13,5       | 18,5 / 21       | 33,5 / 36       |
| ΤΙΜΗ                         | 390 €           | 517 €           | 743 €           | 1.056 €         |



Όλες οι γεννήτριες (εκτός από τον κωδικό 63774) διαθέτουν ηλεκτρονικό πίνακα ελέγχου που παρέχει:  
**1.** Προστασία από διαφοροποίηση τάσης σε περίπτωση ανισοκατανομής φορτίων ή βλάβης του AVR. **2.** Τη διακοπή λειτουργίας όταν η συχνότητα δεν είναι η σωστή. **3.** Ακριβή ρύθμιση των Αμρ λειτουργίας και άμεση διακοπή σε περίπτωση υπερφόρτωσης. **4.** Τη διακοπή λειτουργίας σε περίπτωση αδυναμίας παροχής σωστού ρεύματος φόρτισης της μπαταρίας.

## ΜΟΝΟΦΑΣΙΚΗ ΑΝΟΙΧΤΟΥ ΤΥΠΟΥ

**WS 8500-1**

**ΚΩΔ. 63773**



- ✓ Με μίζα & μπαταρία
- ✓ Με ρόδες & λαβές μεταφοράς



## ΤΡΙΦΑΣΙΚΗ ΑΝΟΙΧΤΟΥ ΤΥΠΟΥ

**WS 8500-3**

**ΚΩΔ. 63774**



- ✓ Με μίζα & μπαταρία
- ✓ Με ρόδες & λαβές μεταφοράς



### EQUAL POWER

Τριφασική γεννήτρια τεχνολογίας Equal Power υψηλής ισχύος και στο μονοφασικό

## ΜΟΝΟΦΑΣΙΚΗ ΚΛΕΙΣΤΟΥ ΤΥΠΟΥ ΜΕ ATS

**WS 8500L-1**

**ΚΩΔ. 63776**



- ✓ Με μίζα, μπαταρία & αυτόματο μεταγωγικό πίνακα (ATS)
- ✓ Με ρόδες & λαβές μεταφοράς



## ΤΡΙΦΑΣΙΚΗ ΚΛΕΙΣΤΟΥ ΤΥΠΟΥ ΜΕ ATS

**WS 8500L-3**

**ΚΩΔ. 63772**



- ✓ Με μίζα, μπαταρία & αυτόματο μεταγωγικό πίνακα (ATS)
- ✓ Με ρόδες & λαβές μεταφοράς



| ΚΩΔΙΚΟΣ                        | 63773                             | 63774                             | 63776                 | 63772                             |
|--------------------------------|-----------------------------------|-----------------------------------|-----------------------|-----------------------------------|
| ΤΥΠΟΣ                          | WS 8500-1                         | WS 8500-3                         | WS 8500L-1            | WS 8500L-3                        |
| ΙΣΧΥΣ (W)<br>(Ωφέλιμη Απόδοση) | 6000                              | 6000 (400V)<br>5000 (230V)        | 6000                  | 6000 (400V)<br>2000 (230V)        |
| ΡΕΥΜΑΤΟΔΟΤΕΣ                   | AC<br>2 x 230 V<br>DC<br>12V/8,3A | 1 x 230 V / 1 x 400 V<br>12V/8,3A | 2 x 230 V<br>12V/8,3A | 1 x 230 V / 1 x 400 V<br>12V/8,3A |
| ΔΟΧΕΙΟ ΚΑΥΣΙΜΟΥ (Lt)           | 15                                | 15                                | 15                    | 15                                |
| ΚΙΝΗΤΗΡΑΣ (Τετράχρ.) (cc)      | 498                               | 498                               | 498                   | 498                               |
| ΔΙΑΣΤ. ΣΥΣΚ. (mm)              | 760 x 800 x 550                   | 745 x 545 x 800                   | 800x615x1120          | 805x610x1120                      |
| ΒΑΡΟΣ (Κ/Μ) (kg)               | 115 / 137                         | 120 / 137                         | 174 / 181             | 176 / 184                         |
| ΤΙΜΗ                           | <b>1.725 €</b>                    | <b>2.243 €</b>                    | <b>2.300 €</b>        | <b>2.415 €</b>                    |

# Τετράχρονοι Βενζινοκινητήρες

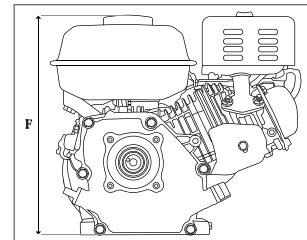
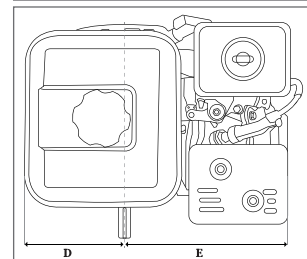
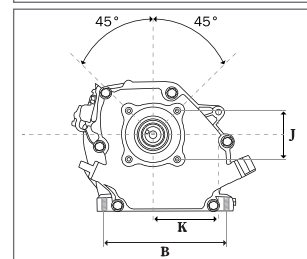
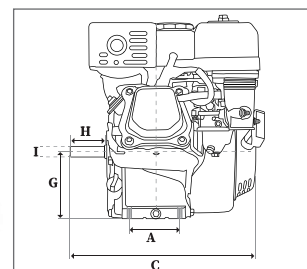

| ΚΩΔΙΚΟΣ                     | 23468           | 23465           | 23467           |
|-----------------------------|-----------------|-----------------|-----------------|
| ΚΥΒΙΣΜΟΣ (cm <sup>3</sup> ) | 208             | 270             | 420             |
| ΤΥΠΟΣ ΑΞΟΝΑ                 | ΣΦΗΝΑ 19,05 mm  | ΣΦΗΝΑ 25,4 mm   | ΣΦΗΝΑ 25,4 mm   |
| ΕΚΚΙΝΗΣΗ                    | ΧΕΙΡΟΜΙΖΑ       | ΧΕΙΡΟΜΙΖΑ       | ΗΛΕΚΤΡΙΚΗ ΜΙΖΑ  |
| ΙΣΧΥΣ max. (kW)             | 4,5             | 5,8             | 9,3             |
| ΔΟΧΕΙΟ ΚΑΥΣΙΜΟΥ (Lt)        | 3,6             | 6,5             | 6,5             |
| ΛΑΔΙ ΛΙΠΑΝΣΗΣ               | SAE 30 ή 20W-50 | SAE 30 ή 20W-50 | SAE 30 ή 20W-50 |
| ΧΩΡΗΤΙΚΟΤΗΤΑ ΛΑΔΙΟΥ (Lt)    | 0,6             | 1,1             | 1,1             |
| ΔΙΑΣΤΑΣΕΙΣ ΣΥΣΚ. (mm)       | 380 x 390 x 350 | 470 x 520 x 410 | 485 x 500 x 440 |
| ΒΑΡΟΣ (Κ/Μ) (kg)            | 16 / 17         | 25 / 26         | 34 / 36         |
| ΤΙΜΗ                        | 156 €           | 378 €           | 540 €           |

| ΔΙΑΣΤΑΣΕΙΣ (mm) |     |     |     |     |     |     |       |    |        |      |    |
|-----------------|-----|-----|-----|-----|-----|-----|-------|----|--------|------|----|
| ΚΩΔΙΚΟΣ         | A   | B   | C   | D   | E   | F   | G     | H  | I      | J    | K  |
| 23468           | 86  | 162 | 310 | 123 | 248 | 340 | 106   | 58 | Ø19.05 | 65,6 | 88 |
| 23465           | 86  | 195 | 390 | 145 | 280 | 415 | 135,5 | 89 | Ø25.4  | 90   | 95 |
| 23467           | 105 | 195 | 410 | 155 | 305 | 435 | 135,5 | 89 | Ø25.4  | 90   | 95 |

# Κινητήρας Diesel

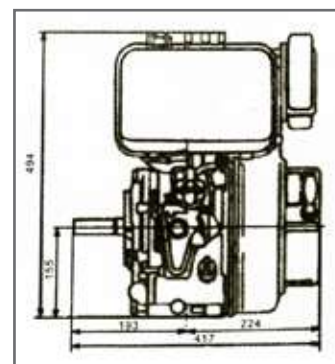
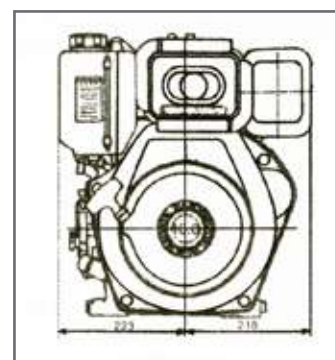
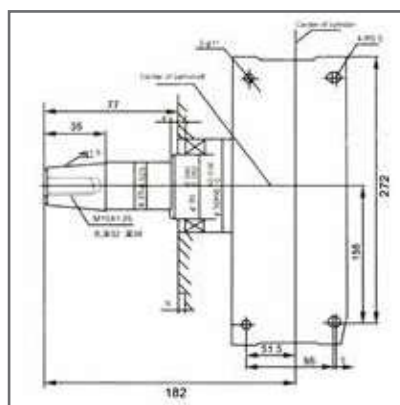

| ΚΩΔΙΚΟΣ                            | 23469           |
|------------------------------------|-----------------|
| ΤΥΠΟΣ                              | 192             |
| ΚΥΒΙΣΜΟΣ (cm <sup>3</sup> )        | 498             |
| ΟΝΟΜΑΣΤΙΚΗ ΙΣΧΥΣ (Kw/3600 R.P.M.)  | 8,2             |
| ΧΩΡΗΤΙΚΟΤΗΤΑ ΔΟΧΕΙΟΥ ΚΑΥΣΙΜΟΥ (Lt) | 5,5             |
| ΧΩΡΗΤΙΚΟΤΗΤΑ ΔΟΧΕΙΟΥ ΛΑΔΙΟΥ (Lt)   | 1,65            |
| ΔΙΑΣΤΑΣΕΙΣ ΣΥΣΚ. (mm)              | 470 x 525 x 660 |
| ΒΑΡΟΣ (Κ/Μ) (kg)                   | 48 / 53         |
| ΤΙΜΗ                               | 750 €           |

14



ΑΝΤΛΙΕΣ

## ΑΝΤΛΙΕΣ ΟΜΒΡΙΩΝ ΥΔΑΤΩΝ

✓ Υποβρύχιες αντλίες με φλοτέρ κατάλληλες για όμβρια ύδατα νερά ειδικά σχεδιασμένες για χαμηλή αναρρόφηση υγρών έως και 2mm

**450W**

**ΚΩΔ.43521**



**750W**

**ΚΩΔ.43522**

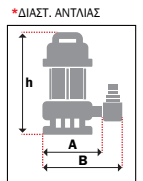
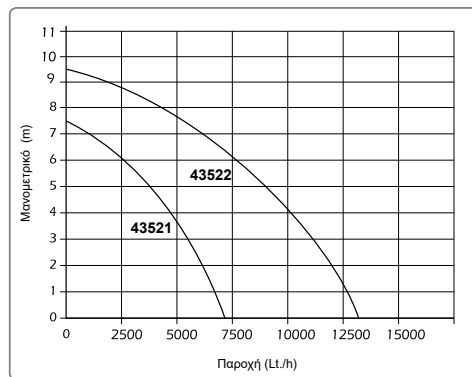

| ΚΩΔΙΚΟΣ                      | 43521           | 43522           |
|------------------------------|-----------------|-----------------|
| ΙΣΧΥΣ (W)                    | 450             | 750             |
| ΤΑΣΗ (V/Hz)                  | 230 / 50        | 230 / 50        |
| ΠΑΡΟΧΗ (lt/h)                | 7300 (max.)     | 13000 (max.)    |
| ΜΑΝΟΜΕΤΡΙΚΟ (m)              | 7,5 (max.)      | 9,5 (max.)      |
| ΒΥΘΙΣΗ ΑΝΤΛΙΑΣ (m)           | 7 (max.)        | 7 (max.)        |
| ΣΤΟΜΙΟ                       | 1"-1"1/4        | 1"-1"1/4        |
| ΚΑΛΩΔΙΟ (m)                  | 10              | 10              |
| ΜΕΓ. ΣΩΜΑΤΙΔΙΩΝ (mm)         | 3 (max)         | 5 (max)         |
| ΔΙΑΣΤ. ΣΥΣΚ. (ΜxΠxΥ) (mm)    | 220 x 160 x 310 | 220 x 180 x 340 |
| ΔΙΑΣΤ. ΑΝΤΛΙΑΣ* (Α/Β/h) (mm) | 160 / 215 / 280 | 160 / 230 / 320 |
| ΒΑΡΟΣ (Κ/Μ) (kg)             | 3,5 / 4         | 4,4 / 4,7       |
| ΤΙΜΗ                         | <b>57 €</b>     | <b>75 €</b>     |

## ΑΝΤΛΙΕΣ ΟΜΒΡΙΩΝ ΥΔΑΤΩΝ ΙΝΟΧ

✓ Υποβρύχιες αντλίες ομβρίων υδάτων από ανοξείδωτο χάλυβα για καθαρό νερό με κατακόρυφη έξοδο του νερού. Κατάλληλη για τοποθέτηση σε στενότερα σημεία

**750W**

**ΚΩΔ.43527**



**INOX**

**900W**

**ΚΩΔ.43584**



**INOX**

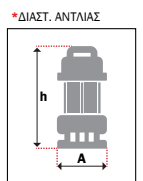
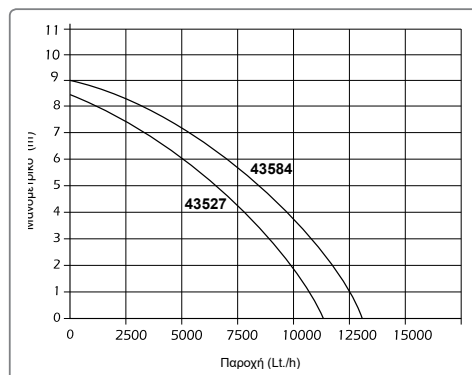

| ΚΩΔΙΚΟΣ                      | 43527           | 43584           |
|------------------------------|-----------------|-----------------|
| ΙΣΧΥΣ (W)                    | 750             | 900             |
| ΤΑΣΗ (V/Hz)                  | 230 / 50        | 230 / 50        |
| ΠΑΡΟΧΗ (lt/h)                | 11000 (max.)    | 13000 (max.)    |
| ΜΑΝΟΜΕΤΡΙΚΟ (m)              | 8,5 (max.)      | 9 (max.)        |
| ΒΥΘΙΣΗ ΑΝΤΛΙΑΣ (m)           | 7 (max.)        | 5 (max.)        |
| ΣΤΟΜΙΟ                       | 1"-1"1/4        | 1"-1"1/4        |
| ΚΑΛΩΔΙΟ (m)                  | 10              | 10              |
| ΜΕΓ. ΣΩΜΑΤΙΔΙΩΝ (mm)         | 5 (max)         | 5 (max)         |
| ΔΙΑΣΤ. ΣΥΣΚ. (ΜxΠxΥ) (mm)    | 220 x 160 x 340 | 220 x 160 x 320 |
| ΔΙΑΣΤ. ΑΝΤΛΙΑΣ* (Α/Β/h) (mm) | 150 / 300       | 150 / 300       |
| ΒΑΡΟΣ (Κ/Μ) (kg)             | 5,2 / 5,5       | 6,2 / 6,5       |
| ΤΙΜΗ                         | <b>88 €</b>     | <b>98 €</b>     |

## ΑΝΤΛΙΑ ΟΜΒΡΙΩΝ ΥΔΑΤΩΝ ΜΕ ΕΝΣΩΜΑΤΩΜΕΝΟ ΦΛΟΤΕΡ

**750W**

- ✓ Υποβρύχια αντλία με ενσωματωμένο φλοτέρ και κατακόρυφη έξοδο του νερού, κατάλληλη για τοποθέτηση σε στενά σημεία.
- ✓ Νέος εργονομικός σχεδιασμός
- ✓ Χειροκίνητης και αυτόματης λειτουργίας (με αισθητήρα που ελέγχει τη στάθμη νερού για έναρξη - παύση λειτουργίας)



\*ΔΙΑΣΤ. ΑΝΤΛΙΑΣ

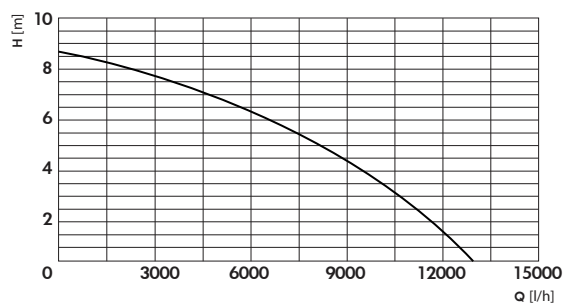
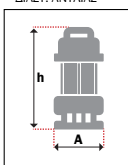

|                                   |                   |
|-----------------------------------|-------------------|
| <b>ΚΩΔΙΚΟΣ</b>                    | <b>43576</b>      |
| <b>ΙΣΧΥΣ (W)</b>                  | 750               |
| <b>ΤΑΣΗ (V/Hz)</b>                | 230 / 50          |
| <b>ΠΑΡΟΧΗ (lt/h)</b>              | 13000 (max.)      |
| <b>ΜΑΝΟΜΕΤΡΙΚΟ (m)</b>            | 8,5 (max.)        |
| <b>ΒΥΘΙΣΗ ΑΝΤΛΙΑΣ (m)</b>         | 7 (max.)          |
| <b>ΣΤΟΜΙΟ</b>                     | 1''-1''1/4-1''1/2 |
| <b>ΚΑΛΩΔΙΟ (m)</b>                | 10                |
| <b>ΜΕΓ. ΣΩΜΑΤΙΔΙΩΝ (mm)</b>       | 5 (max)           |
| <b>ΔΙΑΣΤ. ΣΥΣΚ. (ΜxΠxΥ) (mm)</b>  | 240 x 180 x 315   |
| <b>ΔΙΑΣΤ. ΑΝΤΛΙΑΣ* (Α/η) (mm)</b> | 235 / 300         |
| <b>ΒΑΡΟΣ (Κ/Μ) (kg)</b>           | 5,3 / 6,1         |
| <b>ΤΙΜΗ</b>                       | <b>74 €</b>       |

## Υποβρύχιες Αντλίες 3 Λειτουργιών

✓ 3 Λειτουργιών

1. Χαμηλού προφίλ 1 mm
2. Ομβρίων Υδάτων
3. Ακαθάρτων Υδάτων

**400W**

**ΚΩΔ.43515**

**750W**

**ΚΩΔ.43516**

**900W**

**ΚΩΔ.43517**

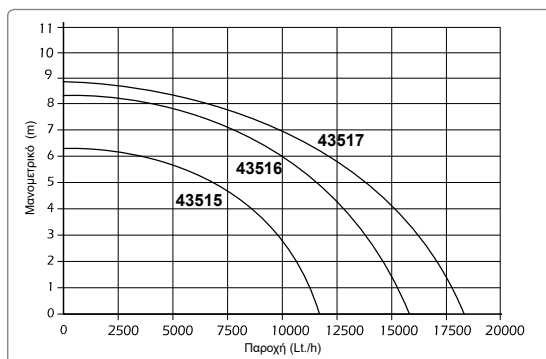

\*ΔΙΑΣΤ. ΑΝΤΛΙΑΣ

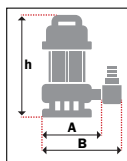

| ΚΩΔΙΚΟΣ                             | 43515           | 43516           | 43517           |
|-------------------------------------|-----------------|-----------------|-----------------|
| <b>ΙΣΧΥΣ (W)</b>                    | 400             | 750             | 900             |
| <b>ΤΑΣΗ (V/Hz)</b>                  | 230 / 50        | 230 / 50        | 230 / 50        |
| <b>ΠΑΡΟΧΗ (lt/h)</b>                | 11500           | 15900           | 18000           |
| <b>ΜΑΝΟΜΕΤΡΙΚΟ (m)</b>              | 6,3             | 8,5             | 8,9             |
| <b>ΒΥΘΙΣΗ ΑΝΤΛΙΑΣ (m)</b>           | 7 (max.)        | 7 (max.)        | 7 (max.)        |
| <b>ΣΤΟΜΙΟ</b>                       | 1'' & 1''1/4    | 1'' & 1''1/4    | 1'' & 1''1/4    |
| <b>ΜΕΓ. ΣΩΜΑΤΙΔ. (mm)</b>           | 25              | 30              | 30              |
| <b>ΚΑΛΩΔΙΟ (m)</b>                  | 10              | 10              | 10              |
| <b>ΔΙΑΣΤΑΣΕΙΣ ΣΥΣΚ. (mm)</b>        | 199 x 198 x 356 | 199 x 198 x 356 | 199 x 198 x 356 |
| <b>ΔΙΑΣΤ. ΑΝΤΛΙΑΣ* (Α/Β/η) (mm)</b> | 170 / 220 / 330 | 170 / 220 / 325 | 180 / 230 / 325 |
| <b>ΒΑΡΟΣ (Κ/Μ) (kg)</b>             | 4,0 / 4,6       | 5,0 / 5,7       | 6,5 / 7,1       |
| <b>ΤΙΜΗ</b>                         | <b>62 €</b>     | <b>68 €</b>     | <b>74 €</b>     |

## ΑΝΤΛΙΕΣ ΑΚΑΘΑΡΤΩΝ ΥΔΑΤΩΝ

✓ Υποβρύχιες αντλίες κατάλληλες για ακάθαρτα νερά με περιεκτικότητα σε ξένα σωματίδια μέγιστης διαμέτρου 35mm

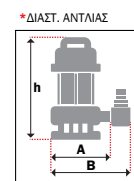
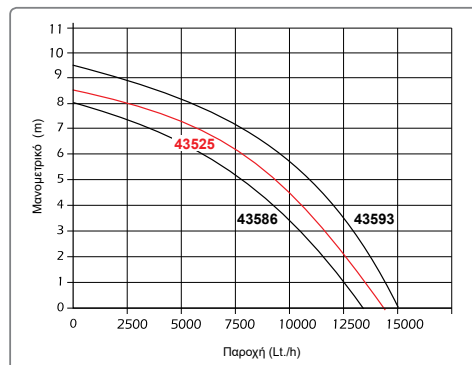

| ΚΩΔΙΚΟΣ                      | 43586                                      | 43525                  | 43593                                      |
|------------------------------|--------------------------------------------|------------------------|--------------------------------------------|
| ΙΣΧΥΣ (W)                    | 750                                        | 900                    | 1000                                       |
| ΤΑΣΗ (V/Hz)                  | 230 / 50                                   | 230 / 50               | 230 / 50                                   |
| ΠΑΡΟΧΗ (lt/h)                | 13000 (max.)                               | 14000 (max.)           | 15000 (max.)                               |
| ΜΑΝΟΜΕΤΡΙΚΟ (m)              | 8 (max.)                                   | 8.5 (max.)             | 9.5 (max.)                                 |
| ΒΥΘΙΣΗ ΑΝΤΛΙΑΣ (m)           | 7 (max.)                                   | 7 (max.)               | 7 (max.)                                   |
| ΣΤΟΜΙΟ                       | 1''-1'' <sup>1/4</sup> -1'' <sup>1/2</sup> | 1''-1'' <sup>1/4</sup> | 1''-1'' <sup>1/4</sup> -1'' <sup>1/2</sup> |
| ΚΑΛΩΔΙΟ (m)                  | 10                                         | 10                     | 10                                         |
| ΜΕΓ. ΣΩΜΑΤΙΔΙΩΝ (mm)         | 35 (max.)                                  | 35 (max.)              | 35 (max.)                                  |
| ΔΙΑΣΤ. ΣΥΣΚ. (ΜxΠxΥ) (mm)    | 220x180x360                                | 220x160x370            | 240x190x410                                |
| ΔΙΑΣΤ. ΑΝΤΛΙΑΣ* (Α/Β/h) (mm) | 160/220/350                                | 160/220/340            | 185/240/400                                |
| ΒΑΡΟΣ (Κ/Μ) (kg)             | 5,4 / 5,5                                  | 4,8 / 5,0              | 7,1 / 7,2                                  |
| ΤΙΜΗ                         | 78 €                                       | 81 €                   | 98 €                                       |

## ΑΝΤΛΙΕΣ ΑΚΑΘΑΡΤΩΝ ΥΔΑΤΩΝ ΙΝΟΧ

✓ Υποβρύχιες αντλίες κατάλληλες για ακάθαρτα νερά με περιεκτικότητα σε ξένα σωματίδια μέγιστης διαμέτρου 35mm / 20mm

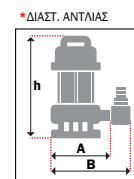
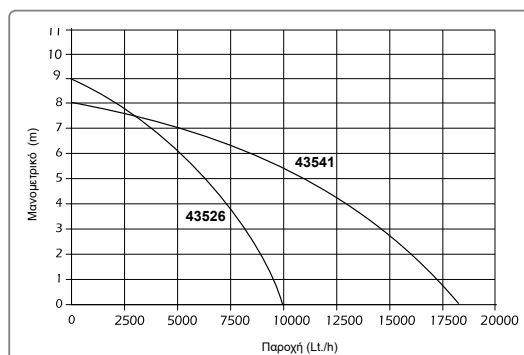

| ΚΩΔΙΚΟΣ                      | 43526                  | 43541                                      |
|------------------------------|------------------------|--------------------------------------------|
| ΙΣΧΥΣ (W)                    | 750                    | 1100                                       |
| ΤΑΣΗ (V/Hz)                  | 230 / 50               | 230 / 50                                   |
| ΠΑΡΟΧΗ (lt/h)                | 10000 (max.)           | 18500 (max.)                               |
| ΜΑΝΟΜΕΤΡΙΚΟ (m)              | 9 (max.)               | 8 (max.)                                   |
| ΒΥΘΙΣΗ ΑΝΤΛΙΑΣ (m)           | 7 (max.)               | 7 (max.)                                   |
| ΣΤΟΜΙΟ                       | 1''-1'' <sup>1/2</sup> | 1''-1'' <sup>1/4</sup> -1'' <sup>1/2</sup> |
| ΚΑΛΩΔΙΟ (m)                  | 10                     | 10                                         |
| ΜΕΓ. ΣΩΜΑΤΙΔΙΩΝ (mm)         | 35 (max.)              | 20 (max.)                                  |
| ΔΙΑΣΤ. ΣΥΣΚ. (ΜxΠxΥ) (mm)    | 220 x 160 x 370        | 240 x 180 x 410                            |
| ΔΙΑΣΤ. ΑΝΤΛΙΑΣ* (Α/Β/h) (mm) | 180 / 240 / 320        | 180 / 240 / 390                            |
| ΒΑΡΟΣ (Κ/Μ) (kg)             | 4,8 / 5,0              | 7,6 / 7,7                                  |
| ΤΙΜΗ                         | 95 €                   | 109 €                                      |



## ΑΝΤΛΙΑ ΑΚΑΘΑΡΤΩΝ ΥΔΑΤΩΝ ΜΕ ΕΝΣΩΜΑΤΩΜΕΝΟ ΦΛΟΤΕΡ

**900W**

- ✓ Με ενσωματωμένο φλοτέρ και κατακόρυφη έξοδο του νερού, κατάλληλη για τοποθέτηση σε στενά σημεία.
- ✓ Νέος εργονομικός σχεδιασμός
- ✓ Χειροκίνητης και αυτόματης λειτουργίας (με αισθητήρα που ελέγχει τη στάθμη νερού για έναρξη - παύση λειτουργίας)
- ✓ Κατάλληλη για ακάθαρτα νερά με περιεκτικότητα σε ξένα σωματίδια μέγιστης διαμέτρου 35mm

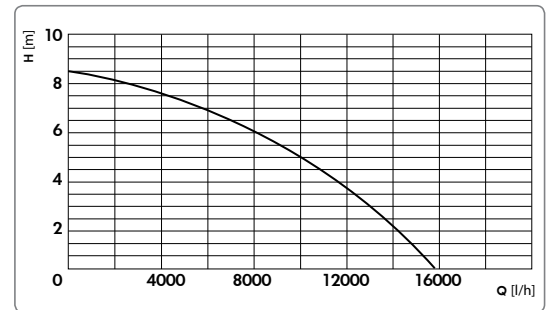
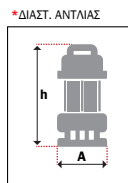

|                                   |                    |
|-----------------------------------|--------------------|
| <b>ΚΩΔΙΚΟΣ</b>                    | <b>43579</b>       |
| <b>ΙΣΧΥΣ (W)</b>                  | 900                |
| <b>ΤΑΣΗ (V/Hz)</b>                | 230 / 50           |
| <b>ΠΑΡΟΧΗ (lt/h)</b>              | 15500 (max.)       |
| <b>ΜΑΝΟΜΕΤΡΙΚΟ (m)</b>            | 8,5 (max.)         |
| <b>ΒΥΘΙΣΗ ΑΝΤΛΙΑΣ (m)</b>         | 7 (max.)           |
| <b>ΣΤΟΜΙΟ</b>                     | 1" - 1"1/4 - 1"1/2 |
| <b>ΚΑΛΩΔΙΟ (m)</b>                | 10                 |
| <b>ΜΕΓ. ΣΩΜΑΤΙΔΙΩΝ (mm)</b>       | 35 (max)           |
| <b>ΔΙΑΣΤ. ΣΥΣΚ. (ΜxΠxΥ) (mm)</b>  | 240 x 180 x 370    |
| <b>ΔΙΑΣΤ. ΑΝΤΛΙΑΣ* (Α/Β) (mm)</b> | 235 / 345          |
| <b>ΒΑΡΟΣ (Κ/Μ) (kg)</b>           | 5,8 / 6,5          |
| <b>ΤΙΜΗ</b>                       | <b>89 €</b>        |

## ΑΝΤΛΙΑ ΑΚΑΘΑΡΤΩΝ ΥΔΑΤΩΝ ΥΨΗΛΗΣ ΠΑΡΟΧΗΣ

**1300W**

- ✓ Αντλία ακαθάρτων υδάτων υψηλής παροχής με πλαστική βάση και σώμα από ανοξείδωτο χάλυβα κατάλληλη για ακάθαρτα νερά με περιεκτικότητα σε ξένα σωματίδια μέγιστης διαμέτρου έως και 40mm
- ✓ Μέγιστης παροχής 25000 Lt/h

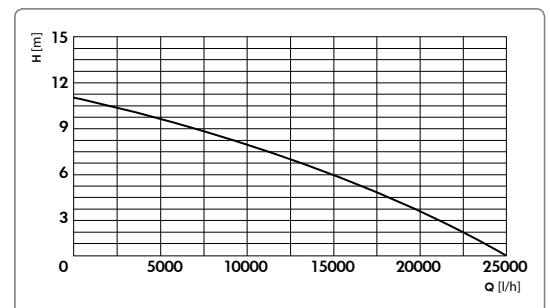
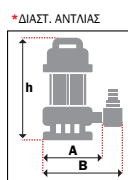

|                                     |                 |
|-------------------------------------|-----------------|
| <b>ΚΩΔΙΚΟΣ</b>                      | <b>43528</b>    |
| <b>ΙΣΧΥΣ (W)</b>                    | 1300            |
| <b>ΤΑΣΗ (V/Hz)</b>                  | 230 / 50        |
| <b>ΠΑΡΟΧΗ (lt/h)</b>                | 25000 (max.)    |
| <b>ΜΑΝΟΜΕΤΡΙΚΟ (m)</b>              | 11 (max.)       |
| <b>ΒΥΘΙΣΗ ΑΝΤΛΙΑΣ (m)</b>           | 7 (max.)        |
| <b>ΣΤΟΜΙΟ</b>                       | 2"              |
| <b>ΚΑΛΩΔΙΟ (m)</b>                  | 10              |
| <b>ΜΕΓ. ΣΩΜΑΤΙΔΙΩΝ (mm)</b>         | 40 (max)        |
| <b>ΔΙΑΣΤ. ΣΥΣΚ. (ΜxΠxΥ) (mm)</b>    | 250 x 230 x 450 |
| <b>ΔΙΑΣΤ. ΑΝΤΛΙΑΣ* (Α/Β/Η) (mm)</b> | 230 / 300 / 425 |
| <b>ΒΑΡΟΣ (Κ/Μ) (kg)</b>             | 7,8 / 8,6       |
| <b>ΤΙΜΗ</b>                         | <b>114 €</b>    |



**750W**  
ΚΩΔ. 63547

**1500W**  
ΚΩΔ. 63527

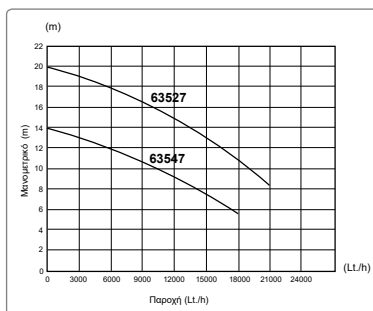
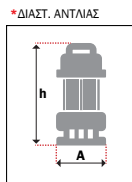

- ✓ Ανοξείδωτο σώμα αντλίας ✓ Φτερωτή από χυτοσίδηρο
- ✓ Ανοξείδωτος άξονας ✓ Ελαιολίπαντο μοτέρ
- ✓ Μέγιστη διάμετρος σωματιδίων 25mm
- ✓ Μέγιστη βύθιση αντλίας 10m
- ✓ Θερμοκρασία νερού 40°C (max.)

| ΚΩΔΙΚΟΣ                    | 63547           | 63527           |
|----------------------------|-----------------|-----------------|
| ΙΣΧΥΣ (W)                  | 750             | 1500            |
| ΤΑΣΗ (V/Hz)                | 230 / 50        | 230 / 50        |
| ΠΑΡΟΧΗ (lt/h)              | 18000 (max.)    | 21000 (max.)    |
| ΜΑΝΟΜΕΤΡΙΚΟ (m)            | 14 (max.)       | 20 (max.)       |
| ΒΥΘΙΣΗ ΑΝΤΛΙΑΣ (m)         | 10 (max.)       | 10 (max.)       |
| ΣΤΟΜΙΟ                     | 2"              | 2"              |
| ΜΕΓ. ΣΩΜΑΤΙΔΙΩΝ (mm)       | 25              | 25              |
| ΔΙΑΣΤΑΣΕΙΣ ΣΥΣΚ. (mm)      | 240 x 255 x 500 | 240 x 255 x 540 |
| ΔΙΑΣΤ. ΑΝΤΛΙΑΣ* (A/h) (mm) | 250 / 420       | 200 / 460       |
| ΒΑΡΟΣ (Κ/Μ) (kg)           | 17,6 / 18,0     | 21,6 / 22,0     |
| ΤΙΜΗ                       | <b>224 €</b>    | <b>253 €</b>    |

## ΑΚΑΘΑΡΤΩΝ ΥΔΑΤΩΝ ΒΑΡΕΩΣ ΤΥΠΟΥ ΜΕ ΠΕΡΙΔΙΝΗΣΗ (VORTEX)



**750W**

**INOX**

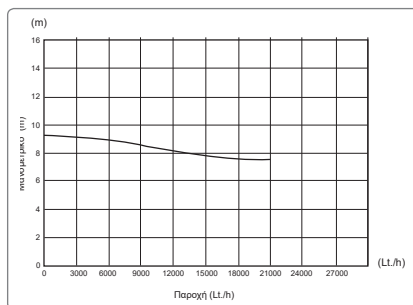
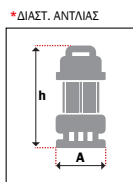

- ✓ Ανοξείδωτο σώμα αντλίας
- ✓ Ανοξείδωτη φτερωτή με σύστημα VORTEX
- ✓ Ανοξείδωτος άξονας
- ✓ Ελαιολίπαντο μοτέρ
- ✓ Μέγιστη διάμετρος σωματιδίων 35mm
- ✓ Θερμοκρασία νερού +35°C (max.)

| ΚΩΔΙΚΟΣ                    | 63541           |
|----------------------------|-----------------|
| ΙΣΧΥΣ (W)                  | 750             |
| ΤΑΣΗ (V/Hz)                | 230 / 50        |
| ΠΑΡΟΧΗ (lt/h)              | 21000 (max.)    |
| ΜΑΝΟΜΕΤΡΙΚΟ (m)            | 9,5 (max.)      |
| ΒΥΘΙΣΗ ΑΝΤΛΙΑΣ (m)         | 8 (max.)        |
| ΣΤΟΜΙΟ                     | 2"              |
| ΚΑΛΩΔΙΟ (m)                | 10              |
| ΜΕΓ. ΣΩΜΑΤΙΔΙΩΝ (mm)       | 35 (max)        |
| ΔΙΑΣΤ. ΣΥΣΚ. (ΜxΠxΥ) (mm)  | 490 x 225 x 280 |
| ΔΙΑΣΤ. ΑΝΤΛΙΑΣ* (A/h) (mm) | 240 / 410       |
| ΒΑΡΟΣ (Κ/Μ) (kg)           | 13,5 / 14,4     |
| ΤΙΜΗ                       | <b>219 €</b>    |

## ΛΥΜΑΤΩΝ ΜΕ ΚΟΠΤΗΡΑ (INOX)



**1100W**

**INOX**

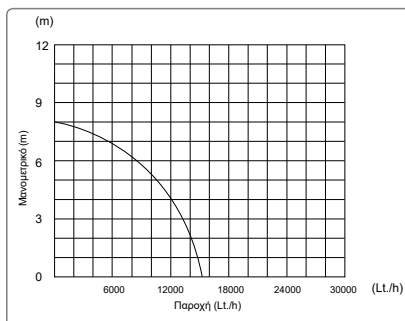
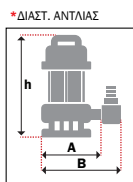

- ✓ Υποβρύχια αντλία με κοπτήρα κατάλληλη για άντληση λυμάτων από αποχετεύσεις
- ✓ Ανοξείδωτο σώμα αντλίας
- ✓ Κοπτήρας υψηλής ταχύτητας ο οποίος με ευκολία τεμαχίζει στερεά υλικά που περιέχονται στην αποχέτευση
- ✓ Μέγιστη βύθιση της αντλίας 7m
- ✓ Μήκος καλωδίου 8m
- ✓ Μέγιστη θερμοκρασία λυμάτων 40°C

| ΚΩΔΙΚΟΣ                      | 63559           |
|------------------------------|-----------------|
| ΙΣΧΥΣ (W)                    | 1100            |
| ΤΑΣΗ (V/Hz)                  | 230 / 50        |
| ΠΑΡΟΧΗ (lt/h)                | 15000 (max.)    |
| ΜΑΝΟΜΕΤΡΙΚΟ (m)              | 8 (max.)        |
| ΒΥΘΙΣΗ ΑΝΤΛΙΑΣ (m)           | 7 (max.)        |
| ΣΤΟΜΙΟ                       | 2"              |
| ΔΙΑΣΤ. ΣΥΣΚ. (ΜxΠxΥ) (mm)    | 490 x 225 x 250 |
| ΔΙΑΣΤ. ΑΝΤΛΙΑΣ* (A/B/h) (mm) | 225 / 300 / 450 |
| ΒΑΡΟΣ (Κ/Μ) (kg)             | 18,2 / 19,4     |
| ΤΙΜΗ                         | <b>190 €</b>    |

## ΛΥΜΑΤΩΝ ΜΕ ΚΟΠΤΗΡΑ (INOX)

**1300W**

**INOX**

\*ΔΙΑΣΤ. ΑΝΤΛΙΑΣ

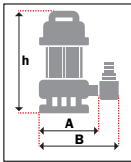

- ✓ Υποβρύχια αντλία με κοπτήρα κατάλληλη για άντληση λυμάτων από αποχετεύσεις
- ✓ Ανοξείδωτο σώμα αντλίας
- ✓ Κοπτήρας υψηλής ταχύτητας ο οποίος με ευκολία τεμαχίζει στερεά υλικά που περιέχονται στην αποχέτευση ✓ Μέγιστη βύθιση της αντλίας 5m ✓ Μήκος καλωδίου 6m
- ✓ Μέγιστη θερμοκρασία λυμάτων 40°C

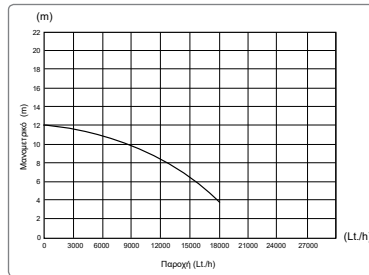

|                                     |                 |
|-------------------------------------|-----------------|
| <b>ΚΩΔΙΚΟΣ</b>                      | <b>63550</b>    |
| <b>ΙΣΧΥΣ (W)</b>                    | 1300            |
| <b>ΤΑΣΗ (V/Hz)</b>                  | 230 / 50        |
| <b>ΠΑΡΟΧΗ (lt/h)</b>                | 18000 (max.)    |
| <b>ΜΑΝΟΜΕΤΡΙΚΟ (m)</b>              | 12 (max.)       |
| <b>ΒΥΘΙΣΗ ΑΝΤΛΙΑΣ (m)</b>           | 5 (max.)        |
| <b>ΣΤΟΜΙΟ</b>                       | 2"              |
| <b>ΔΙΑΣΤ. ΣΥΣΚ. (ΜxΠxΥ) (mm)</b>    | 560 x 310 x 250 |
| <b>ΔΙΑΣΤ. ΑΝΤΛΙΑΣ* (Α/Β/h) (mm)</b> | 250 / 325 / 500 |
| <b>ΒΑΡΟΣ (Κ/Μ) (kg)</b>             | 23,5 / 24       |
| <b>ΤΙΜΗ</b>                         | <b>311 €</b>    |

**1500W**

**INOX**

\*ΔΙΑΣΤ. ΑΝΤΛΙΑΣ

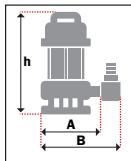

- ✓ Υποβρύχια αντλία με κοπτήρα κατάλληλη για άντληση λυμάτων από αποχετεύσεις
- ✓ Ανοξείδωτο σώμα αντλίας
- ✓ Κοπτήρας υψηλής ταχύτητας ο οποίος με ευκολία τεμαχίζει στερεά υλικά που περιέχονται στην αποχέτευση ✓ Μέγιστη βύθιση της αντλίας 7m ✓ Μήκος καλωδίου 8m
- ✓ Μέγιστη θερμοκρασία λυμάτων 40°C

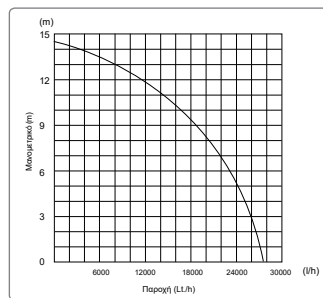

|                                     |                 |
|-------------------------------------|-----------------|
| <b>ΚΩΔΙΚΟΣ</b>                      | <b>63557</b>    |
| <b>ΙΣΧΥΣ (W)</b>                    | 1500            |
| <b>ΤΑΣΗ (V/Hz)</b>                  | 230 / 50        |
| <b>ΠΑΡΟΧΗ (lt/h)</b>                | 27500 (max.)    |
| <b>ΜΑΝΟΜΕΤΡΙΚΟ (m)</b>              | 14,5 (max.)     |
| <b>ΒΥΘΙΣΗ ΑΝΤΛΙΑΣ (m)</b>           | 7 (max.)        |
| <b>ΣΤΟΜΙΟ</b>                       | 2"              |
| <b>ΜΕΓ. ΣΩΜΑΤΙΔΙΩΝ (mm)</b>         | 35 (max)        |
| <b>ΔΙΑΣΤ. ΣΥΣΚ. (ΜxΠxΥ) (mm)</b>    | 515 x 215 x 275 |
| <b>ΔΙΑΣΤ. ΑΝΤΛΙΑΣ* (Α/Β/h) (mm)</b> | 250 / 325 / 480 |
| <b>ΒΑΡΟΣ (Κ/Μ) (kg)</b>             | 22 / 23         |
| <b>ΤΙΜΗ</b>                         | <b>332 €</b>    |

**1800W**

**INOX**

\*ΔΙΑΣΤ. ΑΝΤΛΙΑΣ

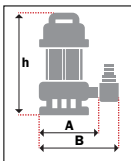

- ✓ Υποβρύχια αντλία με κοπτήρα κατάλληλη για άντληση λυμάτων από αποχετεύσεις
- ✓ Ανοξείδωτο σώμα αντλίας
- ✓ Κοπτήρας υψηλής ταχύτητας ο οποίος με ευκολία τεμαχίζει στερεά υλικά που περιέχονται στην αποχέτευση ✓ Μέγιστη βύθιση της αντλίας 5m ✓ Μήκος καλωδίου 6m
- ✓ Μέγιστη θερμοκρασία λυμάτων 40°C

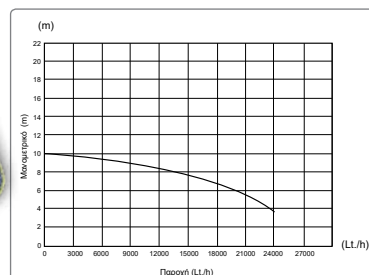

|                                     |                 |
|-------------------------------------|-----------------|
| <b>ΚΩΔΙΚΟΣ</b>                      | <b>63551</b>    |
| <b>ΙΣΧΥΣ (W)</b>                    | 1800            |
| <b>ΤΑΣΗ (V/Hz)</b>                  | 230 / 50        |
| <b>ΠΑΡΟΧΗ (lt/h)</b>                | 24000 (max.)    |
| <b>ΜΑΝΟΜΕΤΡΙΚΟ (m)</b>              | 10 (max.)       |
| <b>ΒΥΘΙΣΗ ΑΝΤΛΙΑΣ (m)</b>           | 5 (max.)        |
| <b>ΣΤΟΜΙΟ</b>                       | 3"              |
| <b>ΔΙΑΣΤ. ΣΥΣΚ. (ΜxΠxΥ) (mm)</b>    | 580 x 350 x 260 |
| <b>ΔΙΑΣΤ. ΑΝΤΛΙΑΣ* (Α/Β/h) (mm)</b> | 280 / 390 / 520 |
| <b>ΒΑΡΟΣ (Κ/Μ) (kg)</b>             | 30,5 / 31       |
| <b>ΤΙΜΗ</b>                         | <b>426 €</b>    |

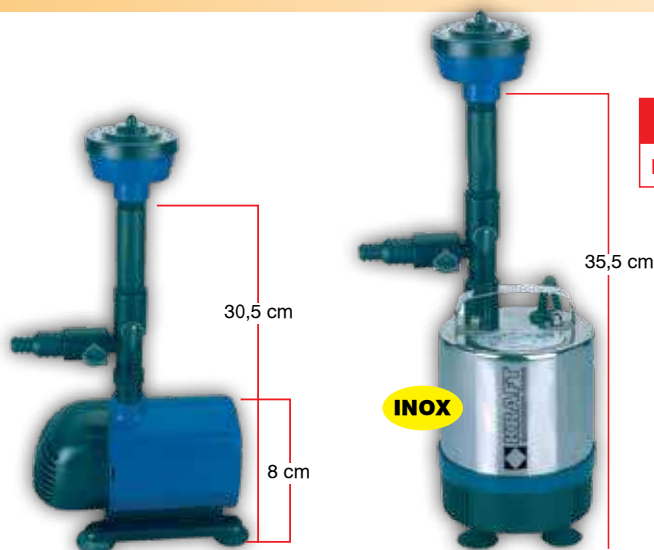
**38W**
**ΚΩΔ.43571**
**50W**
**ΚΩΔ.43572**

**50W**
**ΚΩΔ.43573**

- ✓ Συνοδεύονται με 3 πλαστικά ακροφύσια για διαφορετικά εφέ
- ✓ Είναι εξοπλισμένα με κινητήρα χαμηλής κατανάλωσης ρεύματος
- ✓ Κατάλληλες για δεξαμενές από 1000 Lt.

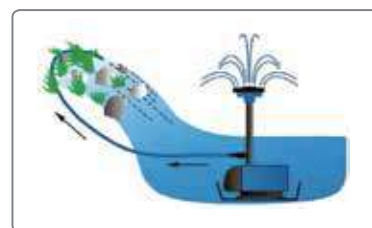

| ΚΩΔΙΚΟΣ               | 43571           | 43572           | 43573 (INOX)    |
|-----------------------|-----------------|-----------------|-----------------|
| ΙΣΧΥΣ (W)             | 38              | 50              | 50              |
| ΤΑΣΗ (V/Hz)           | 230 / 50        | 230 / 50        | 230 / 50        |
| ΠΑΡΟΧΗ (lt/h)         | 1500 (max.)     | 2000 (max.)     | 1750 (max.)     |
| ΜΑΝΟΜΕΤΡΙΚΟ (m)       | 2,0 (max.)      | 2,5 (max.)      | 2,3 (max.)      |
| ΒΥΘΙΣΗ ΑΝΤΛΙΑΣ (m)    | 3 (max.)        | 3 (max.)        | 3 (max.)        |
| ΔΙΑΜΕΤΡΟΣ ΣΩΛΗΝΑ      | 1/2"            | 1/2"            | 1/2"            |
| ΚΑΛΩΔΙΟ (m)           | 10              | 10              | 10              |
| ΘΕΡΜΟΚΡ. ΝΕΡΟΥ (°C)   | 35 (max.)       | 35 (max.)       | 35 (max.)       |
| ΔΙΑΣΤΑΣΕΙΣ ΣΥΣΚ. (mm) | 200 x 200 x 160 | 200 x 200 x 160 | 200 x 200 x 160 |
| ΒΑΡΟΣ (Κ/Μ) (kg)      | 2,0 / 2,3       | 2,0 / 2,3       | 2,1 / 2,4       |
| ΤΙΜΗ                  | 40 €            | 43 €            | 49 €            |



## Υποβρύχια Αντλία Άρδευσης, Αυτόματης Λειτουργίας

**1000W**

- ✓ Αυτόματη λειτουργία 4 βαθμίδων
- ✓ Με ενσωματωμένο αισθητήρα ροής νερού που εκκινεί - σταματά αυτόματα την αντλία
- ✓ Με ενσωματωμένο αισθητήρα έλλειψης νερού
- ✓ Προστασία από διαρροή στο δίκτυο
- ✓ Κατάλληλη για εφαρμογές μόνο σε καθαρά νερά
- ✓ Έξοδος του νερού από την κορυφή της αντλίας, κατάλληλη και για τοποθέτηση σε στενά σημεία
- ✓ Συνοδεύεται από 15m καλώδιο και 15m σχοινί nylon
- ✓ Σώμα αντλίας από inox

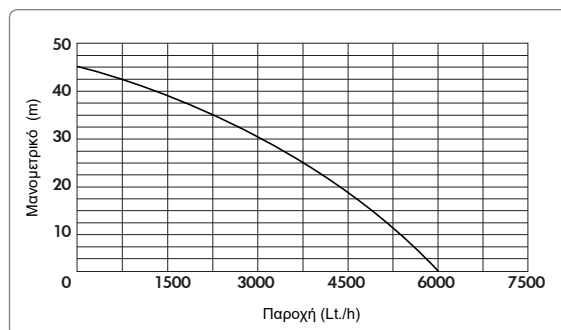

| ΚΩΔΙΚΟΣ               | 43529           |
|-----------------------|-----------------|
| ΙΣΧΥΣ (W)             | 1000            |
| ΤΑΣΗ (V/Hz)           | 230 / 50        |
| ΠΑΡΟΧΗ (lt/h)         | 6000 (max.)     |
| ΜΑΝΟΜΕΤΡΙΚΟ (m)       | 45 (max.)       |
| ΒΥΘΙΣΗ ΑΝΤΛΙΑΣ (m)    | 12 (max.)       |
| ΣΤΟΜΙΟ                | 1"              |
| ΜΕΓ. ΣΩΜΑΤΙΔΙΩΝ (mm)  | 1               |
| ΔΙΑΣΤΑΣΕΙΣ ΣΥΣΚ. (mm) | 240 x 200 x 580 |
| ΒΑΡΟΣ (Κ/Μ) (kg)      | 11,2 / 12,3     |
| ΤΙΜΗ                  | 200 €           |

**1000W**



✓ Νέας σχεδίασης με τέσσερις φτερωτές, καλώδιο 10m και φλοτέρ και σώμα inox

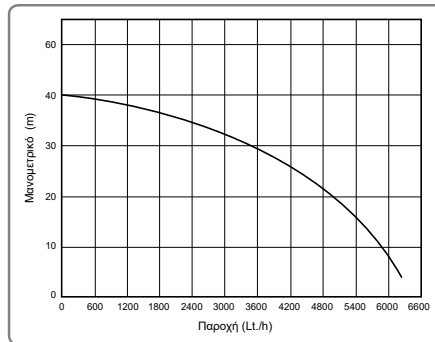

|                              |                 |
|------------------------------|-----------------|
| <b>ΚΩΔΙΚΟΣ</b>               | <b>43542</b>    |
| <b>ΙΣΧΥΣ (W)</b>             | 1000            |
| <b>ΤΑΣΗ (V/Hz)</b>           | 230 / 50        |
| <b>ΠΑΡΟΧΗ (lt/h)</b>         | 6500 (max.)     |
| <b>ΜΑΝΟΜΕΤΡΙΚΟ (m)</b>       | 40 (max.)       |
| <b>ΒΥΘΙΣΗ ΑΝΤΛΙΑΣ (m)</b>    | 7 (max.)        |
| <b>ΣΤΟΜΙΟ</b>                | 1"              |
| <b>ΜΕΓ. ΣΩΜΑΤΙΔΙΩΝ (mm)</b>  | 1               |
| <b>ΔΙΑΣΤΑΣΕΙΣ ΣΥΣΚ. (mm)</b> | 200 x 225 x 495 |
| <b>ΒΑΡΟΣ (Κ/Μ) (kg)</b>      | 9,4 / 9,9       |
| <b>ΤΙΜΗ</b>                  | <b>145 €</b>    |

**1000W**



✓ Ενισχυμένη αντλία βαρύτερου τύπου με τέσσερις φτερωτές, καλώδιο 10m και φλοτέρ

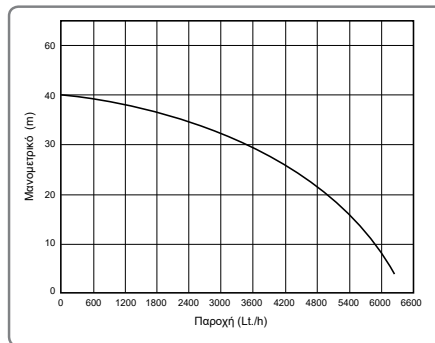

|                              |                 |
|------------------------------|-----------------|
| <b>ΚΩΔΙΚΟΣ</b>               | <b>43591</b>    |
| <b>ΙΣΧΥΣ (W)</b>             | 1000            |
| <b>ΤΑΣΗ (V/Hz)</b>           | 230 / 50        |
| <b>ΠΑΡΟΧΗ (lt/h)</b>         | 6500 (max.)     |
| <b>ΜΑΝΟΜΕΤΡΙΚΟ (m)</b>       | 40 (max.)       |
| <b>ΒΥΘΙΣΗ ΑΝΤΛΙΑΣ (m)</b>    | 7 (max.)        |
| <b>ΣΤΟΜΙΟ</b>                | 1"              |
| <b>ΜΕΓ. ΣΩΜΑΤΙΔΙΩΝ (mm)</b>  | 2,5             |
| <b>ΔΙΑΣΤΑΣΕΙΣ ΣΥΣΚ. (mm)</b> | 180 x 230 x 590 |
| <b>ΒΑΡΟΣ (Κ/Μ) (kg)</b>      | 13,1 / 13,5     |
| <b>ΤΙΜΗ</b>                  | <b>224 €</b>    |

**750W**

κωδ.63522

**1100W**

κωδ.63523

**INOX**



✓ Αντλίες με φλοτέρ, καλώδιο 20m και πίνακα  
✓ Με τέσσερις φτερωτές (κωδ. 63522), με έξι φτερωτές (κωδ. 63523)

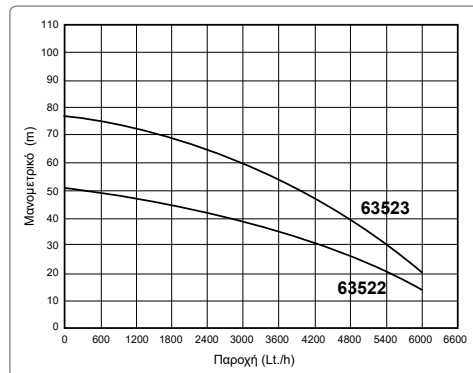

| ΚΩΔΙΚΟΣ                   | 63522           | 63523           |
|---------------------------|-----------------|-----------------|
| <b>ΙΣΧΥΣ (W)</b>          | 750             | 1100            |
| <b>ΤΑΣΗ (V/Hz)</b>        | 230 / 50        | 230 / 50        |
| <b>ΠΑΡΟΧΗ (lt/h)</b>      | 6000 (max.)     | 6000 (max.)     |
| <b>ΜΑΝΟΜΕΤΡΙΚΟ (m)</b>    | 46 (max.)       | 77 (max.)       |
| <b>ΒΥΘΙΣΗ ΑΝΤΛΙΑΣ (m)</b> | 20 (max.)       | 20 (max.)       |
| <b>ΣΤΟΜΙΟ</b>             | 1" 1/4          | 1" 1/4          |
| <b>ΜΕΓ. ΣΩΜΑΤ. (mm)</b>   | 2               | 2               |
| <b>ΔΙΑΣΤ. ΣΥΣΚ. (mm)</b>  | 560 x 210 x 190 | 630 x 210 x 190 |
| <b>ΒΑΡΟΣ (Κ/Μ) (kg)</b>   | 17 / 17,5       | 19,9 / 20,4     |
| <b>ΤΙΜΗ</b>               | <b>253 €</b>    | <b>288 €</b>    |

**900W**

**INOX**



✓ Αντλία με δέκα φτερωτές, καλώδιο 20m και πίνακα ON/OFF

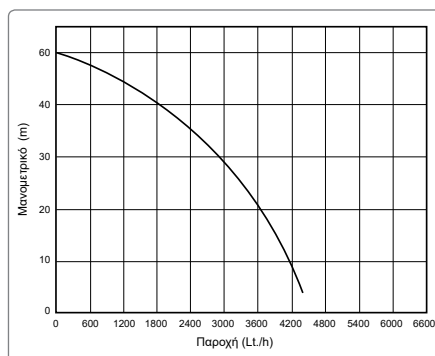

|                              |                 |
|------------------------------|-----------------|
| <b>ΚΩΔΙΚΟΣ</b>               | <b>43594</b>    |
| <b>ΙΣΧΥΣ (W)</b>             | 900             |
| <b>ΤΑΣΗ (V/Hz)</b>           | 230 / 50        |
| <b>ΠΑΡΟΧΗ (lt/h)</b>         | 4500 (max.)     |
| <b>ΜΑΝΟΜΕΤΡΙΚΟ (m)</b>       | 60 (max.)       |
| <b>ΒΥΘΙΣΗ ΑΝΤΛΙΑΣ (m)</b>    | 16 (max.)       |
| <b>ΣΤΟΜΙΟ</b>                | 1"              |
| <b>ΜΕΓ. ΣΩΜΑΤΙΔΙΩΝ (mm)</b>  | 2               |
| <b>ΔΙΑΣΤΑΣΕΙΣ ΣΥΣΚ. (mm)</b> | 625 x 180 x 230 |
| <b>ΒΑΡΟΣ (Κ/Μ) (kg)</b>      | 12,0 / 12,4     |
| <b>ΤΙΜΗ</b>                  | <b>270 €</b>    |

✓ Κατάλληλες για άντληση νερού από πηγάδια ή δεξαμενές, για οικιακή και επαγγελματική χρήση ✓ Ελάχιστη διάμετρος πηγαδιού 4" ✓ Μέγιστη θερμοκρασία νερού +35°C ✓ Μέγιστη περιεκτικότητα νερού σε άμμο 0,25% ✓ Μέγιστη βύθιση αντλίας 80m ✓ Η κατασκευή της αντλίας είναι σύμφωνη με τα standards κατά NEMA, έχει σώμα αντλίας και άξονα από ανοξείδωτο ατσάλι, φτερωτές και διαχωριστικά από PPO και ελαιολίπαντο μοτέρ

## ΥΨΗΛΗΣ ΠΙΕΣΗΣ

| ΚΩΔΙΚ. | ΤΥΠΟΣ    | ΙΣΧΥΣ (HP/V) | ΥΨΟΣ ΑΝΤΛΙΑΣ (mm) | ΠΥΚΝΩΤΕΣ (μF) | ΣΤΟΜΙΟ | ΔΙΑΣΤΑΣΕΙΣ ΣΥΣΚ. (mm) | ΒΑΡΟΣ (Κ/Μ) (kg) | ΠΑΡΟΧΗ Q (m <sup>3</sup> /h) |     |     |     |     |     |     | ΤΙΜΗ  |
|--------|----------|--------------|-------------------|---------------|--------|-----------------------|------------------|------------------------------|-----|-----|-----|-----|-----|-----|-------|
|        |          |              |                   |               |        |                       |                  | 0                            | 0,9 | 1,8 | 2,7 | 3,6 | 4,5 | 5,4 |       |
|        |          |              |                   |               |        |                       |                  | ΜΑΝΟΜΕΤΡΙΚΟ Η (m)            |     |     |     |     |     |     |       |
| 63529* | 4SDM4/10 | 1,0/230      | 857               | 40            | 1"1/4  | 140 x 105 x 910       | 13,5 / 14,0      | 68                           | 63  | 59  | 54  | 47  | 35  | 20  | 213 € |
| 63530* | 4SDM4/14 | 1,5/230      | 1016              | 50            | 1"1/4  | 140 x 100 x 1070      | 16,0 / 16,5      | 96                           | 88  | 83  | 76  | 66  | 50  | 28  | 259 € |
| 63531* | 4SDM4/18 | 2,0/230      | 1299              | 60            | 1"1/4  | 140 x 100 x 1260      | 19,5 / 20,0      | 123                          | 113 | 106 | 98  | 85  | 64  | 36  | 305 € |
| 63533  | 4SD4/18  | 2,0/400      | 1229              | -             | 1"1/4  | 140 x 100 x 1260      | 18,5 / 19,0      | 123                          | 113 | 106 | 98  | 85  | 64  | 36  | 293 € |
| 63542  | 4SDM4/24 | 3,0/230      | 1524              | 75            | 1"1/4  | 140 x 105 x 1510      | 24,9 / 25,4      | 171                          | 157 | 148 | 136 | 118 | 88  | 50  | 391 € |
| 63543  | 4SD4/24  | 3,0/400      | 1425              | -             | 1"1/4  | 140 x 105 x 1510      | 22,8 / 23,2      | 171                          | 157 | 148 | 136 | 118 | 88  | 50  | 362 € |

## ΥΨΗΛΗΣ ΠΑΡΟΧΗΣ

| ΚΩΔΙΚ. | ΤΥΠΟΣ    | ΙΣΧΥΣ (HP/V) | ΥΨΟΣ ΑΝΤΛΙΑΣ (mm) | ΠΥΚΝΩΤΕΣ (μF) | ΣΤΟΜΙΟ | ΔΙΑΣΤΑΣΕΙΣ ΣΥΣΚ. (mm) | ΒΑΡΟΣ (Κ/Μ) (kg) | ΠΑΡΟΧΗ Q (m <sup>3</sup> /h) |     |     |     |     |      |      |       | ΤΙΜΗ  |
|--------|----------|--------------|-------------------|---------------|--------|-----------------------|------------------|------------------------------|-----|-----|-----|-----|------|------|-------|-------|
|        |          |              |                   |               |        |                       |                  | 0                            | 1,2 | 2,4 | 3,6 | 4,8 | 6,0  | 7,2  | 8,4   |       |
|        |          |              |                   |               |        |                       |                  | ΜΑΝΟΜΕΤΡΙΚΟ Η (m)            |     |     |     |     |      |      |       |       |
| 63552  | 4SDM6/8  | 1,0/ 230     | 869               | 40            | 1"1/2  | 140 x 105 x 910       | 12,5 / 13,3      | 56                           | 54  | 52  | 48  | 44  | 36   | 27   | 16    | 201 € |
| 63553  | 4SDM6/11 | 1,5/ 230     | 1006              | 50            | 1"1/2  | 140 x 110 x 1050      | 15,4 / 16,1      | 77                           | 74  | 71  | 67  | 60  | 49   | 37   | 21    | 236 € |
| 63554  | 4SDM8/9  | 1,5/ 230     | 969               | 50            | 1"1/2  | 140 x 100 x 1000      | 14,9 / 15,6      | 57                           | 55  | 51  | 47  | 47  | 45   | 43   | 39    | 236 € |
| 63555  | 4SDM8/12 | 2,0/ 230     | 1165              | 60            | 1"1/2  | 140 x 116 x 1260      | 18,2 / 19,0      | 76                           | 73  | 67  | 63  | 60  | 57   | 52   | 44    | 282 € |
|        |          |              |                   |               |        |                       |                  | ΠΑΡΟΧΗ Q (m <sup>3</sup> /h) |     |     |     |     |      |      |       |       |
|        |          |              |                   |               |        |                       |                  | 0                            | 1,8 | 3,6 | 7,2 | 9,0 | 10,8 | 12,6 |       |       |
|        |          |              |                   |               |        |                       |                  | ΜΑΝΟΜΕΤΡΙΚΟ Η (m)            |     |     |     |     |      |      |       |       |
| 63548  | 4SD10/17 | 4,0/400      | 1468              | -             | 2"     | 140 x 105 x 1555      | 27,8 / 28,3      | 115                          | 112 | 104 | 93  | 83  | 67   | 45   | 431 € |       |
| 63549  | 4SD10/21 | 5,5/400      | 1724              | -             | 2"     | 140 x 100 x 765       | 23,6 / 24,1      | 141                          | 138 | 128 | 115 | 103 | 83   | 56   | 495 € |       |

\*ΟΙ ΚΩΔΙΚΟΙ 63529, 63530, 63531 συνοδεύονται με πίνακα ON-OFF που περιλαμβάνει πυκνωτή, θερμικό και ένα μέτρο καλώδιο με σούκο αρσενικό

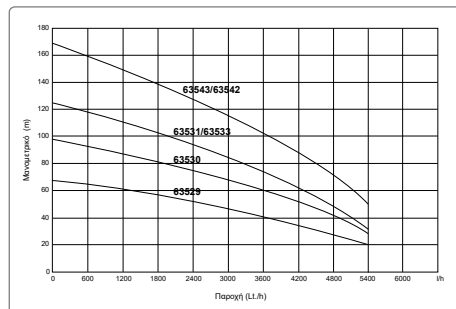

63529 / 63530 / 63531 / 63533 / 63542 / 63543

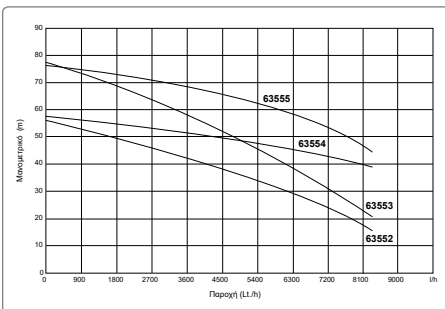

63552 / 63553 / 63554 / 63555

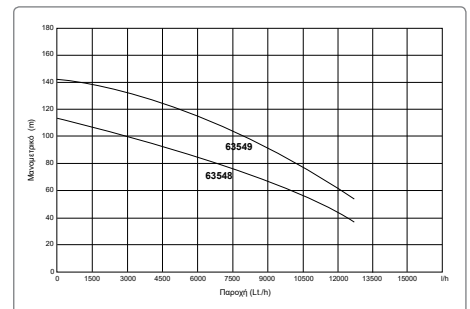

63548 / 63549

## ΗΛΕΚΤΡΟΝΙΚΟΙ ΠΙΝΑΚΕΣ

ΗΛΕΚΤΡΟΝΙΚΟΙ ΠΙΝΑΚΕΣ ΕΛΕΓΧΟΥ & ΥΨΗΛΟΥ ΒΑΘΜΟΥ ΠΡΟΣΤΑΣΙΑΣ μονοφασικών και τριφασικών αντλιών αυτόματης και χειροκίνητης λειτουργίας με LCD οθόνη. Προστατεύουν τις αντλίες από: • Υπέρταση • Πτώση τάσης • Υπερφόρτωση • Ελλειψη νερού

### ΜΟΝΟΦΑΣΙΚΟΣ ΠΙΝΑΚΑΣ

|                       |                |
|-----------------------|----------------|
| ΚΩΔΙΚΟΣ               | 63589          |
| ΔΙΑΣΤΑΣΕΙΣ ΣΥΣΚ. (mm) | 250 x 80 x 170 |
| ΒΑΡΟΣ (Κ/Μ) (kg)      | 0,98 / 1,02    |
| ΤΙΜΗ*                 | 75 €           |

\*(τιμή χωρίς πυκνωτή)

Επιλέξτε πυκνωτή ανάλογα με την ισχύ της αντλίας

### ΠΥΚΝΩΤΕΣ ΜΕ ΚΑΛΩΔΙΟ



| ΚΩΔΙΚΟΣ | ΠΕΡΙΓΡΑΦΗ | ΤΙΜΗ   |
|---------|-----------|--------|
| 63570   | 27μF      | 3,50 € |
| 43536   | 35μF      | 4,60 € |
| 63571   | 40μF      | 5,20 € |
| 43537   | 45μF      | 5,75 € |
| 43538   | 50μF      | 6,90 € |
| 63572   | 60μF      | 7,50 € |
| 43539   | 70μF      | 8,00 € |

### ΤΡΙΦΑΣΙΚΟΙ ΠΙΝΑΚΕΣ

|      |      |         |       |
|------|------|---------|-------|
| ΤΙΜΗ | 91 € | ΚΩΔΙΚΟΣ | 63590 |
|------|------|---------|-------|

|      |       |         |       |
|------|-------|---------|-------|
| ΤΙΜΗ | 100 € | ΚΩΔΙΚΟΣ | 63591 |
|------|-------|---------|-------|



| ΚΩΔΙΚΟΣ | ΠΕΡΙΓΡΑΦΗ | ΔΙΑΣΤ. ΣΥΣΚ. (mm) | ΒΑΡΟΣ (Κ/Μ) (kg) |
|---------|-----------|-------------------|------------------|
| 63590   | 0-3 kW    | 250 x 170 x 80    | 1,1 / 1,4        |
| 63591   | 4-7 kW    | 250 x 170 x 80    | 1,1 / 1,4        |



230 Volt

400 Volt

## ΔΙΧΡΟΝΗ 1 1/2"

52cc



1 1/2"

|                            |                    |
|----------------------------|--------------------|
| ΚΩΔΙΚΟΣ                    | <b>63759</b>       |
| ΚΙΝΗΤΗΡΑΣ                  | 52 cc δίχρονος     |
| ΣΤΟΜΙΟ                     | 1.5" x 1.5" (40mm) |
| ΜΑΝΟΜΕΤΡΙΚΟ (m)            | 30                 |
| ΠΑΡΟΧΗ (m <sup>3</sup> /h) | 15 (max.)          |
| ΔΙΑΣΤΑΣΕΙΣ ΣΥΣΚ. (mm)      | 440 x 280 x 340    |
| ΒΑΡΟΣ (Κ/Μ) (kg)           | 9,0 / 10,6         |
| ΤΙΜΗ                       | <b>161 €</b>       |

## ΤΕΤΡΑΧΡΟΝΕΣ 2" & 3"

196cc

ΚΩΔ.63761

196cc

ΚΩΔ.63762



2"

3"

| ΚΩΔΙΚΟΣ                    | 63761              | 63762              |
|----------------------------|--------------------|--------------------|
| ΚΙΝΗΤΗΡΑΣ                  | 196 cc τετράχρονος | 196 cc τετράχρονος |
| ΣΤΟΜΙΟ                     | 2" x 2"            | 3" x 3"            |
| ΜΑΝΟΜΕΤΡΙΚΟ (m)            | 30                 | 28                 |
| ΠΑΡΟΧΗ (m <sup>3</sup> /h) | 30 (max.)          | 60 (max.)          |
| ΔΙΑΣΤΑΣΕΙΣ ΣΥΣΚ. (mm)      | 490 x 385 x 415    | 520 x 390 x 450    |
| ΒΑΡΟΣ (Κ/Μ) (kg)           | 19 / 22            | 22 / 24            |
| ΤΙΜΗ                       | <b>240 €</b>       | <b>252 €</b>       |

## ΑΚΑΘΑΡΤΩΝ ΥΔΑΤΩΝ 3"

196cc



3"

|                            |                    |
|----------------------------|--------------------|
| ΚΩΔΙΚΟΣ                    | <b>63764</b>       |
| ΚΙΝΗΤΗΡΑΣ                  | 196 cc τετράχρονος |
| ΣΤΟΜΙΟ                     | 3" x 3"            |
| ΜΑΝΟΜΕΤΡΙΚΟ (m)            | 25                 |
| ΠΑΡΟΧΗ (m <sup>3</sup> /h) | 45 (max.)          |
| ΔΙΑΣΤΑΣΕΙΣ ΣΥΣΚ. (mm)      | 575 x 450 x 445    |
| ΒΑΡΟΣ (Κ/Μ) (kg)           | 35 / 37            |
| ΤΙΜΗ                       | <b>336 €</b>       |

## ΥΨΗΛΟΥ ΜΑΝΟΜΕΤΡΙΚΟΥ ΚΑΤΑΛΛΗΛΗ ΚΑΙ ΓΙΑ ΠΥΡΟΣΒΕΣΗ

196cc



2"

|                            |                    |
|----------------------------|--------------------|
| ΚΩΔΙΚΟΣ                    | <b>63763</b>       |
| ΚΙΝΗΤΗΡΑΣ                  | 196 cc τετράχρονος |
| ΣΤΟΜΙΟ                     | 2" x 2"            |
| ΜΑΝΟΜΕΤΡΙΚΟ (m)            | 65 (max.)          |
| ΠΑΡΟΧΗ (m <sup>3</sup> /h) | 30 (max.)          |
| ΔΙΑΣΤΑΣΕΙΣ ΣΥΣΚ. (mm)      | 515 x 395 x 450    |
| ΒΑΡΟΣ (Κ/Μ) (kg)           | 23 / 26            |
| ΤΙΜΗ                       | <b>312 €</b>       |

**800W**



- ✓ Αντλία με ανοξείδωτο άξονα
- ✓ Με αδιάβροχο διακόπτη ON/OFF
- ✓ Μέγιστη θερμοκρασία νερού 35°C

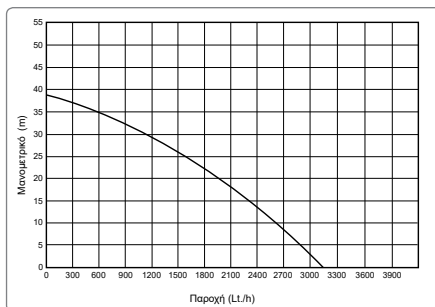

|                              |                 |
|------------------------------|-----------------|
| <b>ΚΩΔΙΚΟΣ</b>               | <b>43502</b>    |
| <b>ΙΣΧΥΣ (W)</b>             | 800             |
| <b>ΤΑΣΗ (V/Hz)</b>           | 230 / 50        |
| <b>ΠΑΡΟΧΗ (lt/h)</b>         | 3200 (max.)     |
| <b>ΜΑΝΟΜΕΤΡΙΚΟ (m)</b>       | 38 (max.)       |
| <b>ΣΤΟΜΙΟ</b>                | 1"              |
| <b>ΔΟΧΕΙΟ (lt)</b>           | 19              |
| <b>ΚΑΛΩΔΙΟ (m)</b>           | 1,0             |
| <b>ΠΙΕΣΗ (bar)</b>           | 3 (max.)        |
| <b>ΔΙΑΣΤΑΣΕΙΣ ΣΥΣΚ. (mm)</b> | 485 x 300 x 510 |
| <b>ΒΑΡΟΣ (Κ/Μ) (kg)</b>      | 11,5 / 12,3     |
| <b>ΤΙΜΗ</b>                  | <b>168 €</b>    |

**750W**



- ✓ Αντλία τύπου jet με μαντεμίνιο σώμα και ανοξείδωτο άξονα
- ✓ Μέγιστη θερμοκρασία νερού 40°C

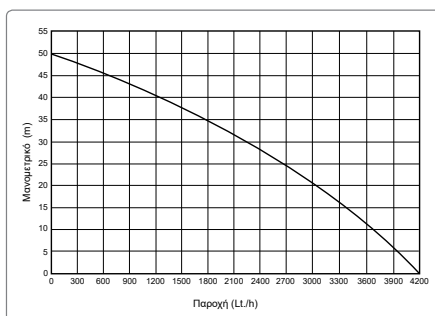

|                              |                 |
|------------------------------|-----------------|
| <b>ΚΩΔΙΚΟΣ</b>               | <b>63539</b>    |
| <b>ΙΣΧΥΣ (W)</b>             | 750             |
| <b>ΤΑΣΗ (V/Hz)</b>           | 230 / 50        |
| <b>ΠΑΡΟΧΗ (lt/h)</b>         | 4200 (max.)     |
| <b>ΜΑΝΟΜΕΤΡΙΚΟ (m)</b>       | 50 (max.)       |
| <b>ΣΤΟΜΙΟ</b>                | 1"              |
| <b>ΔΟΧΕΙΟ (lt)</b>           | 20              |
| <b>ΚΑΛΩΔΙΟ (m)</b>           | 1,2             |
| <b>ΠΙΕΣΗ (bar)</b>           | 4,5 (max.)      |
| <b>ΔΙΑΣΤΑΣΕΙΣ ΣΥΣΚ. (mm)</b> | 550 x 350 x 545 |
| <b>ΒΑΡΟΣ (Κ/Μ) (kg)</b>      | 14,2 / 21       |
| <b>ΤΙΜΗ</b>                  | <b>222 €</b>    |

**800W**

**ΚΩΔ.43531**

**1000W**

**ΚΩΔ.43532**



- ✓ Πιεστικά συγκροτήματα με ανοξείδωτα δοχεία και αντλίες
- ✓ Με ανοξείδωτα σώματα και ανοξείδωτο άξονα
- ✓ Μέγιστη θερμοκρασία νερού 35°C

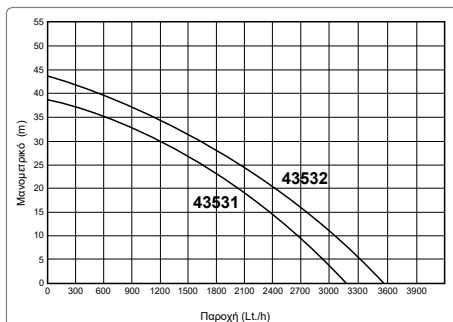

| ΚΩΔΙΚΟΣ                  | 43531           | 43532           |
|--------------------------|-----------------|-----------------|
| <b>ΙΣΧΥΣ (W)</b>         | 800             | 1000            |
| <b>ΤΑΣΗ (V/Hz)</b>       | 230 / 50        | 230 / 50        |
| <b>ΠΑΡΟΧΗ (lt/h)</b>     | 3200 (max.)     | 3500 (max.)     |
| <b>ΜΑΝΟΜΕΤΡΙΚΟ (m)</b>   | 38 (max.)       | 44 (max.)       |
| <b>ΣΤΟΜΙΟ</b>            | 1"              | 1"              |
| <b>ΔΟΧΕΙΟ (lt)</b>       | 20 INOX         | 20 INOX         |
| <b>ΚΑΛΩΔΙΟ (m)</b>       | 1,2             | 1,2             |
| <b>ΠΙΕΣΗ (bar)</b>       | 4 (max.)        | 4,4 (max.)      |
| <b>ΔΙΑΣΤ. ΣΥΣΚ. (mm)</b> | 485 x 300 x 590 | 485 x 300 x 590 |
| <b>ΒΑΡΟΣ (Κ/Μ) (kg)</b>  | 11,8 / 12,6     | 13,2 / 14,4     |
| <b>ΤΙΜΗ</b>              | <b>234 €</b>    | <b>238 €</b>    |

## ΠΙΕΣΤΙΚΑ ΣΥΓΚΡΟΤΗΜΑΤΑ ΜΕ ΗΛΕΚΤΡΟΝΙΚΟ ΕΛΕΓΚΤΗ

**900W**

**ΚΩΔ.43507**

**1300W**

**ΚΩΔ.43509**



- ✓ Πιεστικά συγκροτήματα με ηλεκτρονικό ελεγκτή και αντλίες με ανοξείδωτο άξονα
- ✓ Αδιάβροχος διακόπτης ανοίγματος / κλεισίματος
- ✓ Εύκολη εγκατάσταση & λειτουργία

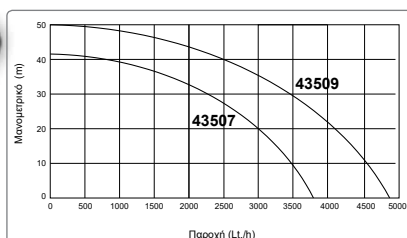

| ΚΩΔΙΚΟΣ                  | 43507           | 43509           |
|--------------------------|-----------------|-----------------|
| <b>ΙΣΧΥΣ (W)</b>         | 900             | 1300            |
| <b>ΤΑΣΗ (V/Hz)</b>       | 230 / 50        | 230 / 50        |
| <b>ΠΑΡΟΧΗ (lt/h)</b>     | 3600 (max.)     | 4800 (max.)     |
| <b>ΜΑΝΟΜΕΤΡΙΚΟ (m)</b>   | 42 (max.)       | 50 (max.)       |
| <b>ΣΤΟΜΙΟ</b>            | 1"              | 1"              |
| <b>ΚΑΛΩΔΙΟ (m)</b>       | 1,2             | 1,2             |
| <b>ΠΙΕΣΗ (bar)</b>       | 4,2             | 5               |
| <b>ΔΙΑΣΤ. ΣΥΣΚ. (mm)</b> | 540 x 245 x 310 | 540 x 245 x 310 |
| <b>ΒΑΡΟΣ (Κ/Μ) (kg)</b>  | 7,8 / 8,2       | 8,8 / 9,3       |
| <b>ΤΙΜΗ</b>              | <b>162 €</b>    | <b>170 €</b>    |



## ΑΥΤΟΜΑΤΗΣ ΑΝΑΡΡΟΦΗΣΗΣ

**800W**

- ✓ Ανοξείδωτος άξονας
- ✓ Μέγιστη θερμοκρασία νερού + 35°C
- ✓ Μέγιστη διάμετρος σωματιδίων 1mm
- ✓ Με αδιάβροχο διακόπτη ON/OFF

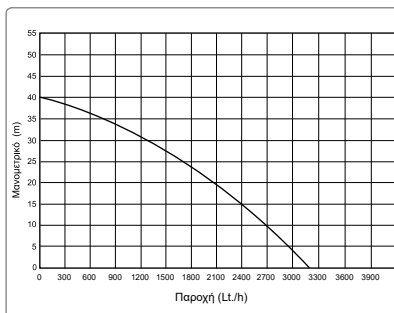

|                              |                 |
|------------------------------|-----------------|
| <b>ΚΩΔΙΚΟΣ</b>               | <b>43534</b>    |
| <b>ΙΣΧΥΣ (W)</b>             | 800             |
| <b>ΤΑΣΗ (V/Hz)</b>           | 230 / 50        |
| <b>ΠΑΡΟΧΗ (lt/h)</b>         | 3200 (max.)     |
| <b>ΜΑΝΟΜΕΤΡΙΚΟ (m)</b>       | 40 (max.)       |
| <b>ΣΤΟΜΙΟ</b>                | 1"              |
| <b>ΔΙΑΣΤΑΣΕΙΣ ΣΥΣΚ. (mm)</b> | 365 x 230 x 300 |
| <b>ΒΑΡΟΣ (Κ/Μ) (kg)</b>      | 6,2 / 6,7       |
| <b>ΤΙΜΗ</b>                  | <b>91 €</b>     |

## ΑΥΤΟΜΑΤΗΣ ΑΝΑΡΡΟΦΗΣΗΣ ΙΝΟΧ

**800W**

**ΚΩΔ.43503**

**1200W**

**ΚΩΔ.43505**

- ✓ Ανοξείδωτος άξονας
- ✓ Μέγιστη θερμοκρασία νερού + 35°C
- ✓ Μέγιστη διάμετρος σωματιδίων 1mm
- ✓ Με αδιάβροχο διακόπτη ON/OFF

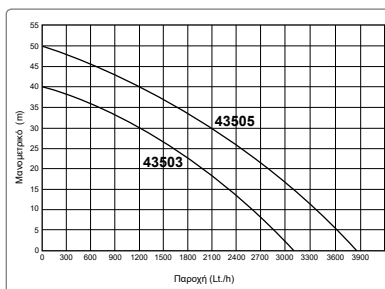

| ΚΩΔΙΚΟΣ                      | 43503           | 43505           |
|------------------------------|-----------------|-----------------|
| <b>ΙΣΧΥΣ (W)</b>             | 800             | 1200            |
| <b>ΤΑΣΗ (V/Hz)</b>           | 230 / 50        | 230 / 50        |
| <b>ΠΑΡΟΧΗ (lt/h)</b>         | 3200 (max.)     | 3800(max.)      |
| <b>ΜΑΝΟΜΕΤΡΙΚΟ (m)</b>       | 40 (max.)       | 50 (max.)       |
| <b>ΣΤΟΜΙΟ</b>                | 1"              | 1"              |
| <b>ΔΙΑΣΤΑΣΕΙΣ ΣΥΣΚ. (mm)</b> | 370 x 210 x 260 | 370 x 210 x 260 |
| <b>ΒΑΡΟΣ (Κ/Μ) (kg)</b>      | 6,9 / 7,2       | 8,2 / 8,5       |
| <b>ΤΙΜΗ</b>                  | <b>111 €</b>    | <b>123 €</b>    |

## ΑΥΤΟΜΑΤΗΣ ΑΝΑΡΡΟΦΗΣΗΣ ΤΥΠΟΥ JET

**750W**

**ΚΩΔ.63501**

**1100W**

**ΚΩΔ.63502**

**1500W**

**ΚΩΔ.63558**

- ✓ Σώμα αντλίας από χυτοσίδηρο
- ✓ Μπρούτζινη φτερωτή
- ✓ Ανοξείδωτος άξονας
- ✓ Μέγιστη θερμοκρασία νερού + 40°C
- ✓ Μέγιστη περιεκτικότητα νερού σε άμμο 0,25%
- ✓ Μέγιστη διάμετρος σωματιδίων 3mm

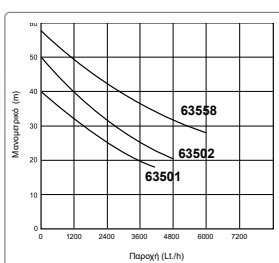

| ΚΩΔΙΚΟΣ                    | 63501           | 63502           | 63558           |
|----------------------------|-----------------|-----------------|-----------------|
| <b>ΙΣΧΥΣ (W)</b>           | 750 (1Hp)       | 1100 (1,5Hp)    | 1500 (2Hp)      |
| <b>ΤΑΣΗ (V/Hz)</b>         | 230 / 50        | 230 / 50        | 230 / 50        |
| <b>ΠΑΡΟΧΗ (lt/h)</b>       | 4200 (max.)     | 4800 (max.)     | 6000 (max.)     |
| <b>ΜΑΝΟΜΕΤΡΙΚΟ (m)</b>     | 40 (max.)       | 50 (max.)       | 58 (max.)       |
| <b>ΣΤΟΜΙΟ ΕΙΣΟΔ./ΕΞΟΔ.</b> | 1" / 1"         | 1"1/4 / 1"      | 1"1/4 / 1"      |
| <b>ΔΙΑΣΤ. ΣΥΣΚ. (mm)</b>   | 440 x 210 x 250 | 550 x 240 x 270 | 520 x 210 x 235 |
| <b>ΒΑΡΟΣ (Κ/Μ) (kg)</b>    | 13,8 / 14,1     | 23,3 / 23,7     | 24 / 25,3       |
| <b>ΤΙΜΗ</b>                | <b>137 €</b>    | <b>213 €</b>    | <b>242 €</b>    |

## ΠΕΡΙΦΕΡΕΙΑΚΕΣ

**370W**

**ΚΩΔ.63505**

**750W**

**ΚΩΔ.63506**

- ✓ Σώμα αντλίας από χυτοσίδηρο
- ✓ Μπρούτζινη φτερωτή
- ✓ Ανοξείδωτος άξονας
- ✓ Μέγιστη θερμοκρασία νερού + 40°C
- ✓ Μέγιστη περιεκτικότητα νερού σε άμμο 0,15%
- ✓ Μέγιστη διάμετρος σωματιδίων 1mm

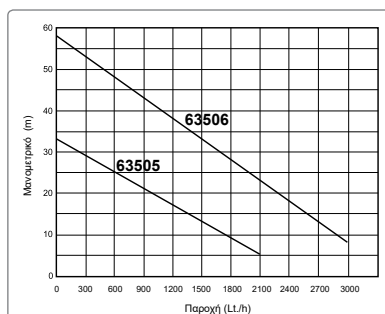

| ΚΩΔΙΚΟΣ                      | 63505           | 63506           |
|------------------------------|-----------------|-----------------|
| <b>ΙΣΧΥΣ (W)</b>             | 370 (0,5Hp)     | 750 (1Hp)       |
| <b>ΤΑΣΗ (V/Hz)</b>           | 230 / 50        | 230 / 50        |
| <b>ΠΑΡΟΧΗ (lt/h)</b>         | 2100 (max.)     | 3000(max.)      |
| <b>ΜΑΝΟΜΕΤΡΙΚΟ (m)</b>       | 33 (max.)       | 58 (max.)       |
| <b>ΣΤΟΜΙΟ ΕΙΣΟΔ./ΕΞΟΔ.</b>   | 1" / 1"         | 1" / 1"         |
| <b>ΔΙΑΣΤΑΣΕΙΣ ΣΥΣΚ. (mm)</b> | 280 x 150 x 180 | 340 x 180 x 220 |
| <b>ΒΑΡΟΣ (Κ/Μ) (kg)</b>      | 5,1 / 5,4       | 9 / 9,7         |
| <b>ΤΙΜΗ</b>                  | <b>63 €</b>     | <b>99 €</b>     |

## ΦΥΓΟΚΕΝΤΡΙΚΗ

**750W**



- ✓ Σώμα αντλίας από χυτοσίδηρο
- ✓ Μπρούτζινη φτερωτή
- ✓ Ανοξείδωτος άξονας
- ✓ Μέγιστη θερμοκρασία νερού + 40°C
- ✓ Μέγιστη περιεκτικότητα νερού σε άμμο 0,25%
- ✓ Μέγιστη διάμετρος σωματιδίων νερού 3mm

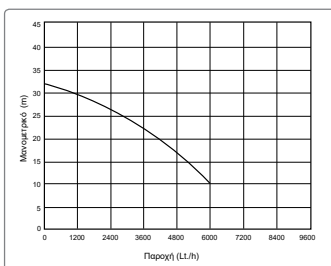

| ΚΩΔΙΚΟΣ               | 63507           |
|-----------------------|-----------------|
| ΙΣΧΥΣ (W)             | 750 (1Hp)       |
| ΤΑΣΗ (V/Hz)           | 230 / 50        |
| ΠΑΡΟΧΗ (lt/h)         | 6000 (max.)     |
| ΜΑΝΟΜΕΤΡΙΚΟ (m)       | 32 (max.)       |
| ΣΤΟΜΙΟ ΕΙΣΟΔ./ΕΞΟΔ.   | 1" / 1"         |
| ΔΙΑΣΤΑΣΕΙΣ ΣΥΣΚ. (mm) | 340 x 200 x 260 |
| ΒΑΡΟΣ (Κ/Μ) (kg)      | 11,8 / 12       |
| ΤΙΜΗ                  | 126 €           |

## ΦΥΓΟΚΕΝΤΡΙΚΕΣ 2 ΣΤΑΔΙΩΝ

**1100W**

ΚΩΔ.63514

**1500W**

ΚΩΔ.63515



- ✓ Σώμα αντλίας από χυτοσίδηρο
- ✓ Μπρούτζινη φτερωτή
- ✓ Ανοξείδωτος άξονας
- ✓ Μέγιστη θερμοκρασία νερού + 40°C
- ✓ Μέγιστη περιεκτικότητα νερού σε άμμο 0,25%
- ✓ Μέγιστη διάμετρος σωματιδίων νερού 3mm

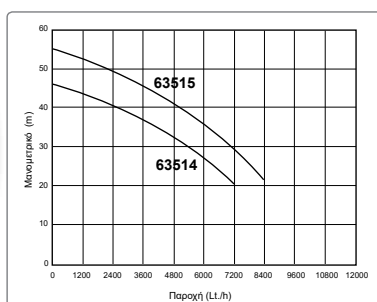

| ΚΩΔΙΚΟΣ               | 63514           | 63515           |
|-----------------------|-----------------|-----------------|
| ΙΣΧΥΣ (W)             | 1100 (1,5Hp)    | 1500 (2Hp)      |
| ΤΑΣΗ (V/Hz)           | 230 / 50        | 230 / 50        |
| ΠΑΡΟΧΗ (lt/h)         | 7200 (max.)     | 8400 (max.)     |
| ΜΑΝΟΜΕΤΡΙΚΟ (m)       | 46 (max.)       | 55 (max.)       |
| ΣΤΟΜΙΟ ΕΙΣΟΔ./ΕΞΟΔ.   | 1"1/4 / 1"      | 1"1/4 / 1"      |
| ΔΙΑΣΤΑΣΕΙΣ ΣΥΣΚ. (mm) | 400 x 230 x 260 | 440 x 275 x 310 |
| ΒΑΡΟΣ (Κ/Μ) (kg)      | 15,1 / 15,5     | 26 / 26,3       |
| ΤΙΜΗ                  | 190 €           | 253 €           |

## ΦΥΓΟΚΕΝΤΡΙΚΗ ΥΨΗΛΗΣ ΠΑΡΟΧΗΣ

**1100W**



- ✓ Σώμα αντλίας από χυτοσίδηρο
- ✓ Μπρούτζινη φτερωτή
- ✓ Ανοξείδωτος άξονας
- ✓ Μέγιστη θερμοκρασία νερού + 40°C
- ✓ Μέγιστη περιεκτικότητα νερού σε άμμο 0,25%
- ✓ Μέγιστη διάμετρος σωματιδίων νερού 3mm

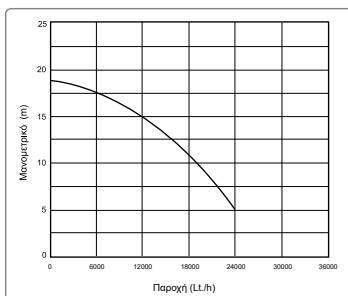

| ΚΩΔΙΚΟΣ               | 63512           |
|-----------------------|-----------------|
| ΙΣΧΥΣ (W)             | 1100 (1.5Hp)    |
| ΤΑΣΗ (V/Hz)           | 230 / 50        |
| ΠΑΡΟΧΗ (lt/h)         | 24000 (max.)    |
| ΜΑΝΟΜΕΤΡΙΚΟ (m)       | 19 (max.)       |
| ΣΤΟΜΙΟ ΕΙΣΟΔ./ΕΞΟΔ.   | 2" / 2"         |
| ΔΙΑΣΤΑΣΕΙΣ ΣΥΣΚ. (mm) | 420 x 250 x 290 |
| ΒΑΡΟΣ (Κ/Μ) (kg)      | 17,9 / 18,9     |
| ΤΙΜΗ                  | 178 €           |

## ΦΥΓΟΚΕΝΤΡΙΚΗ ΠΟΛΥΒΑΘΜΙΑ INOX

**1500W**

INOX



- ✓ Ανοξείδωτο σώμα αντλίας
- ✓ Ανοξείδωτες φτερωτές
- ✓ Ανοξείδωτος άξονας
- ✓ Μέγιστη θερμοκρασία νερού + 40°C
- ✓ Μέγιστη περιεκτικότητα νερού σε άμμο 0,25%

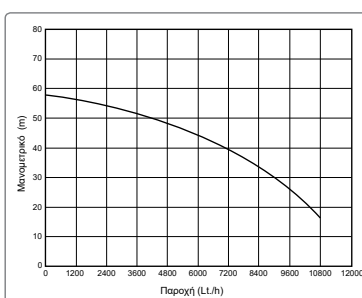

| ΚΩΔΙΚΟΣ               | 63519           |
|-----------------------|-----------------|
| ΙΣΧΥΣ (W)             | 1500 (2Hp)      |
| ΤΑΣΗ (V/Hz)           | 230 / 50        |
| ΠΑΡΟΧΗ (lt/h)         | 10800 (max.)    |
| ΜΑΝΟΜΕΤΡΙΚΟ (m)       | 58 (max.)       |
| ΣΤΟΜΙΟ ΕΙΣΟΔ./ΕΞΟΔ.   | 1"1/4 / 1"1/4   |
| ΔΙΑΣΤΑΣΕΙΣ ΣΥΣΚ. (mm) | 585 x 200 x 250 |
| ΒΑΡΟΣ (Κ/Μ) (kg)      | 23 / 23,8       |
| ΤΙΜΗ                  | 276 €           |

# Εξαρτήματα Πιεστικών - Αντλιών

## ΠΙΕΣΟΣΤΑΤΕΣ ΝΕΡΟΥ

Ο πιεσοστάτης ξεκινά και σταματά την αντλία νερού ώστε η πίεση του δικτύου να εξισώνεται με την πίεση που έχουμε θέσει στον πιεσοστάτη. Εκτός του πιεσοστάτη απαιτείται πιεστικό δοχείο, βαλβίδα αντεπιστροφής και άλλα εξαρτήματα.



IT



WD

| ΚΩΔΙΚΟΣ                         | 43551                | 43546                |
|---------------------------------|----------------------|----------------------|
| ΤΥΠΟΣ                           | IT                   | WD                   |
| ΠΙΕΣΗ ΛΕΙΤΟΥΡΓΙΑΣ (ρυθμιζόμενη) | 30-50psi (2-3,5 bar) | 30-50psi (2-3,5 bar) |
| ΤΑΣΗ                            | 230 V/ 50 Hz         | 230 V/ 50 Hz         |
| ΟΝΟΜΑΣΤΙΚΗ ΙΣΧΥΣ                | 12 A                 | 16 A                 |
| ΘΕΡΜΟΚΡΑΣΙΑ ΠΕΡΙΒΑΛΛ.           | 40 °C                | 55 °C                |
| ΒΑΘΜΟΣ ΠΡΟΣΤΑΣΙΑΣ               | IP 20                | IP 54                |
| ΡΑΚΟΡ ΣΥΝΔΕΣΗΣ                  | 1/4" (Αρσ. - Θηλ.)   | 1/4" (Αρσ. - Θηλ.)   |
| ΔΙΑΣΤΑΣΕΙΣ ΣΥΣΚ. (mm)           | 100 x 70 x 100       | 100 x 110 x 70       |
| ΒΑΡΟΣ (Κ/Μ) (kg)                | 0,35 / 0,37          | 0,38 / 0,41          |
| ΤΙΜΗ                            | <b>5,80 €</b>        | <b>7,40 €</b>        |

## ΗΛΕΚΤΡΟΝΙΚΟΙ ΕΛΕΓΚΤΕΣ ΠΙΕΣΗΣ ΝΕΡΟΥ

• Ελέγχει την πίεση του δικτύου και ξεκινά την αντλία όταν ο ελεγκτής διαπιστώνει πτώση πίεσης (όταν ανοίγει η βρύση) και σταματά την αντλία όταν η πίεση επανέρχεται στην επιθυμητή πίεση (αφού κλείσει η βρύση). Αντικαθιστά το παραδοσιακό σύστημα ελέγχου πίεσης που αποτελείται από πιεσοστάτη, πιεστικό δοχείο κ.λ.π. Επιπλέον, ελέγχει την παροχή νερού και σταματά την αντλία όταν υπάρχει διακοπή τροφοδοσίας νερού

- Στόμιο 1"
- Ισχύς (max.) 1,1 kW



| ΚΩΔΙΚΟΣ                      | 43544           | 43543           | 43545           |
|------------------------------|-----------------|-----------------|-----------------|
| ΤΑΣΗ                         | 230V/50Hz       | 230V/50Hz       | 230V/50Hz       |
| ΠΙΕΣΗ ΛΕΙΤΟΥΡΓΙΑΣ (max.)     | 10 bar          | 10 bar          | 10 bar          |
| ΡΥΘΜΙΖΟΜΕΝΗ ΔΙΑΦΟΡΙΚΗ ΠΙΕΣΗ  | 1,0 bar-3,0 bar | 1,5 bar-2,2 bar | 1,5 bar-3,0 bar |
| ΜΕΓ. ΘΕΡΜΟΚ. ΠΕΡΙΒΑΛΛ./ΝΕΡΟΥ | 40°C / 60°C     | 40°C / 60°C     | 40°C / 60°C     |
| ΒΑΘΜΟΣ ΠΡΟΣΤΑΣΙΑΣ            | IP 65           | IP 65           | IP 65           |
| ΔΙΑΣΤΑΣΕΙΣ ΣΥΣΚ. (mm)        | 200 x 110 x 120 | 250 x 140 x 125 | 230 x 170 x 180 |
| ΒΑΡΟΣ (Κ/Μ) (kg)             | 0,59 / 0,69     | 1,10 / 1,21     | 1,1 / 1,3       |
| ΤΙΜΗ                         | <b>36 €</b>     | <b>38 €</b>     | <b>39 €</b>     |

## ΑΙΣΘΗΤΗΡΑΣ ΕΛΛΕΙΨΗΣ ΝΕΡΟΥ

Διακόπτει τη λειτουργία της αντλίας, προστατεύοντάς την από την λειτουργία της εν κενώ, σε περίπτωση έλλειψης νερού.



| ΚΩΔΙΚΟΣ               | 43548           |
|-----------------------|-----------------|
| ΤΑΣΗ                  | 230V/50Hz       |
| ΠΙΕΣΗ ΛΕΙΤΟΥΡΓΙΑΣ     | 0,6 - 6 bar     |
| ΜΗΚΟΣ ΚΑΛΩΔΙΟΥ        | 1,2 m           |
| ΔΙΑΣΤΑΣΕΙΣ ΣΥΣΚ. (mm) | 180 x 150 x 110 |
| ΒΑΡΟΣ (Κ/Μ) (kg)      | 0,55 / 0,59     |
| ΤΙΜΗ                  | <b>22 €</b>     |

## ΜΕΤΑΛΛΙΚΑ

- ✓ Μεμβράνη δοχείων EPDM με δυνατότητα αντικατάστασης.
- ✓ Θερμοκρασία λειτουργίας -20°C έως 99°C



1 ΚΑΘΕΤΟ ΧΩΡΙΣ ΠΟΔΙΑ



2 ΣΦΑΙΡΙΚΟ



3 ΟΡΙΖΟΝΤΙΟ



4 ΚΑΘΕΤΟ

| ΚΩΔΙΚΟΣ | ΤΥΠΟΣ   | ΔΟΧΕΙΟ | ΠΙΕΣΗ max. | ΣΤΟΜΙΟ | ΔΙΑΜΕΤΡΟΣ D | ΥΨΟΣ H | ΜΗΚΟΣ L | ΤΙΜΗ  |
|---------|---------|--------|------------|--------|-------------|--------|---------|-------|
| 1 63621 | VT24L   | 24 lt  | 6 bar      | 1"     | 270 mm      | 460 mm | -       | 30 €  |
| 2 63622 | SF24L   | 24 lt  | 6 bar      | 1"     | 360 mm      | 350 mm | -       | 30 €  |
| 3 43550 | CF19L   | 19 lt  | 6 bar      | 1"     | 270 mm      | 290 mm | 406 mm  | 40 €  |
| 3 63623 | CF24L   | 24 lt  | 6 bar      | 1"     | 270 mm      | 290 mm | 461 mm  | 32 €  |
| 3 63624 | CF50L   | 50 lt  | 6 bar      | 1"     | 350 mm      | 375 mm | 549 mm  | 61 €  |
| 3 63625 | CF60L   | 60 lt  | 8 bar      | 1"     | 450 mm      | 480 mm | 481 mm  | 76 €  |
| 3 63626 | CF80L   | 80 lt  | 8 bar      | 1"     | 450 mm      | 480 mm | 605 mm  | 100 € |
| 3 63627 | CF100L  | 100 lt | 8 bar      | 1"     | 450 mm      | 480 mm | 693 mm  | 110 € |
| 4 63628 | TVT50L  | 50 lt  | 6 bar      | 1"     | 350 mm      | 620 mm | -       | 60 €  |
| 4 63629 | TVT60L  | 60 lt  | 8 bar      | 1"     | 450 mm      | 625 mm | -       | 75 €  |
| 4 63630 | TVT80L  | 80 lt  | 8 bar      | 1"     | 450 mm      | 758 mm | -       | 100 € |
| 4 63631 | WVT100L | 100 lt | 8 bar      | 1"     | 450 mm      | 830 mm | -       | 117 € |

## ΑΝΟΞΕΙΔΩΤΑ (INOX)

- ✓ Μεμβράνη δοχείων EPDM με δυνατότητα αντικατάστασης.
- ✓ Θερμοκρασία λειτουργίας -20°C έως 99°C



1 ΚΑΘΕΤΟ ΧΩΡΙΣ ΠΟΔΙΑ



2 ΟΡΙΖΟΝΤΙΟ



3 ΚΑΘΕΤΟ

| ΚΩΔΙΚΟΣ | ΤΥΠΟΣ    | ΔΟΧΕΙΟ | ΠΙΕΣΗ max. | ΣΤΟΜΙΟ | ΔΙΑΜΕΤΡΟΣ D | ΥΨΟΣ H | ΜΗΚΟΣ L | ΤΙΜΗ  |
|---------|----------|--------|------------|--------|-------------|--------|---------|-------|
| 1 63632 | STV24L   | 24 lt  | 8 bar      | 1"     | 270 mm      | 460 mm | -       | 86 €  |
| 2 43596 | SCF19L   | 19 lt  | 8 bar      | 1"     | 270 mm      | 293 mm | 406 mm  | 71 €  |
| 2 63633 | SCF24L   | 24 lt  | 8 bar      | 1"     | 270 mm      | 290 mm | 461 mm  | 96 €  |
| 2 63634 | SCF50L   | 50 lt  | 8 bar      | 1"     | 350 mm      | 375 mm | 549 mm  | 156 € |
| 3 63636 | STVT-50L | 50 lt  | 8 bar      | 1"     | 350 mm      | 620 mm | -       | 156 € |

## ΜΕΜΒΡΑΝΕΣ ΠΙΕΣΤΙΚΩΝ ΔΟΧΕΙΩΝ



- ✓ Υλικό κατασκευής EPDM
- ✓ Κατάλληλη για δοχεία 19 lt. & 36 lt.

| ΚΩΔΙΚΟΣ | ΤΙΜΗ   |
|---------|--------|
| 63646   | 7,20 € |



- ✓ Υλικό κατασκευής EPDM
- ✓ Κατάλληλη για δοχεία 50 lt. & 60 lt.

| ΚΩΔΙΚΟΣ | ΤΙΜΗ    |
|---------|---------|
| 63647   | 16,80 € |



- ✓ Υλικό κατασκευής EPDM
- ✓ Κατάλληλη για δοχεία 80 lt. - 100 lt.

| ΚΩΔΙΚΟΣ | ΤΙΜΗ |
|---------|------|
| 63648   | 20 € |



ΣΩΛΗΝΕΣ ΦΛΕΞΙΜΠΑ  
ΥΨΗΛΗΣ ΠΙΕΣΗΣ

| ΚΩΔΙΚΟΣ | ΤΥΠΟΣ         | ΤΙΜΗ    |
|---------|---------------|---------|
| 63604   | M1"xF1", 50cm | 8,00 €  |
| 63605   | M1"xF1", 60cm | 9,20 €  |
| 63606   | M1"xF1", 70cm | 9,20 €  |
| 63607   | M1"xF1", 80cm | 10,40 € |



ΔΙΑΚΟΠΤΗΣ ΦΛΟΤΕΡ ΜΕ  
ΚΑΛΩΔΙΟ ΚΑΙ ΑΝΤΙΒΑΡΟ

| ΚΩΔΙΚΟΣ | ΤΥΠΟΣ      | ΤΙΜΗ    |
|---------|------------|---------|
| 63651   | ΚΑΛΩΔΙΟ 2m | 10,40 € |
| 63652   | ΚΑΛΩΔΙΟ 5m | 16,00 € |



ΣΩΛΗΝΕΣ ΦΛΕΞΙΜΠΑ  
ΥΨΗΛΗΣ ΠΙΕΣΗΣ ΜΕ ΓΩΝΙΑ

| ΚΩΔΙΚΟΣ | ΤΥΠΟΣ         | ΤΙΜΗ    |
|---------|---------------|---------|
| 43553   | M1"xF1", 45cm | 10,40 € |
| 63608   | M1"xF1", 60cm | 9,20 €  |
| 63609   | M1"xF1", 70cm | 10,40 € |
| 63610   | M1"xF1", 80cm | 11,50 € |



ΣΩΛΗΝΑΣ ΑΝΑΡΡΟΦΗΣΗΣ  
ΝΕΡΟΥ ΠΛΗΡΗΣ

| ΚΩΔΙΚΟΣ | ΤΥΠΟΣ  | ΤΙΜΗ |
|---------|--------|------|
| 63603   | 1"x 8m | 23 € |

- ✓ Διάμετρος σωλήνα: 1"
- ✓ Ρακόρ σύνδεσης: 1"
- ✓ Μήκος σωλήνα: 8m

Βαλβίδα αντεπιστροφής (Ποτήρι)  
ΚΩΔ.: 43554 ΤΙΜΗ: 3,50 €



ΤΑΥ ΟΡΕΙΧΑΛΚΙΝΟ 1"  
3 ΕΞΟΔΩΝ ΚΟΝΤΟ

| ΚΩΔΙΚΟΣ | ΤΙΜΗ   |
|---------|--------|
| 63612   | 4,60 € |



ΦΙΛΤΡΟ ΝΕΡΟΥ 1Lt ΠΛΗΡΗΣ

- ✓ Σπείρωμα εισόδου-εξόδου: 1" ΟΡΕΙΧΑΛΚΙΝΟ
- ✓ Διαστάσεις: 15 x 13 x 18,5 cm

| ΚΩΔΙΚΟΣ | ΤΙΜΗ |
|---------|------|
| 63601   | 15 € |



ΤΑΥ ΟΡΕΙΧΑΛΚΙΝΟ 1"  
5 ΕΞΟΔΩΝ ΜΑΚΡΥ

| ΚΩΔΙΚΟΣ | ΤΙΜΗ |
|---------|------|
| 63611   | 8 €  |



ΦΙΛΤΡΟ ΝΕΡΟΥ 2Lt ΠΛΗΡΗΣ

- ✓ Σπείρωμα εισόδου-εξόδου: 1" ΟΡΕΙΧΑΛΚΙΝΟ
- ✓ Διαστάσεις: 15 x 13 x 28,5 cm

| ΚΩΔΙΚΟΣ | ΤΙΜΗ |
|---------|------|
| 63602   | 18 € |



ΟΡΕΙΧΑΛΚΙΝΗ ΒΑΛΒΙΔΑ  
ΑΝΤΕΠΙΣΤΡΟΦΗΣ F1" x F1"

| ΚΩΔΙΚΟΣ | ΤΙΜΗ   |
|---------|--------|
| 63613   | 9,20 € |



ΜΑΝΟΜΕΤΡΟ ΠΙΣΩ ΒΟΛΤΑ

- ✓ Τύπος: 1/4", Ø 50, 0-6 bar

| ΚΩΔΙΚΟΣ | ΤΙΜΗ   |
|---------|--------|
| 43552   | 4,25 € |



15



**ΜΗΧΑΝΗΜΑΤΑ ΚΗΠΟΥ - ΑΓΡΟΥ**



**52cc**  
**2.0Hp**

**Συμπεριλαμβάνει:**

- ✓ Τρίφτερο δίσκο κοπής Ø 255 x 1,6 mm
- ✓ Κεφαλή μεσινέζας με νήμα κοπής
- ✓ Ιμάντα ανάρτησης 2 σημείων
- ✓ Κλειδιά συναρμολόγησης-συντήρησης
- ✓ Δοχείο ανάμιξης καυσίμου-λαδιού



**62cc**  
**3.0Hp**

**Συμπεριλαμβάνει:**

- ✓ Τρίφτερο δίσκο κοπής Ø 255 x 1,6 mm
- ✓ Κεφαλή μεσινέζας με νήμα κοπής
- ✓ Ιμάντα ανάρτησης 4 σημείων
- ✓ Κλειδιά συναρμολόγησης-συντήρησης
- ✓ Δοχείο ανάμιξης καυσίμου-λαδιού



**72cc**  
**3.4Hp**

**Συμπεριλαμβάνει:**

- ✓ Τρίφτερο δίσκο κοπής Ø 255 x 1,6 mm
- ✓ Κεφαλή μεσινέζας με νήμα κοπής
- ✓ Ιμάντα ανάρτησης 4 σημείων
- ✓ Κλειδιά συναρμολόγησης-συντήρησης
- ✓ Δοχείο ανάμιξης καυσίμου-λαδιού

| ΚΩΔΙΚΟΣ               | 691058           | 691023           | 691059           |
|-----------------------|------------------|------------------|------------------|
| ΚΥΒΙΣΜΟΣ (cc)         | 52               | 62               | 72               |
| ΙΣΧΥΣ                 | 2,0 HP / 1,45 kW | 3,0 HP / 2,2 kW  | 3,4 HP / 2,5 kW  |
| ΑΞΟΝΑΣ ΕΝΙΑΙΟΣ (mm)   | Ø 26             | Ø 28             | Ø 28             |
| ΔΙΑΣΤΑΣΕΙΣ ΣΥΣΚ. (mm) | 290 x 280 x 1870 | 295 x 300 x 1820 | 290 x 300 x 1820 |
| ΒΑΡΟΣ (Κ/Μ) (kg)      | 7,6 / 11,7       | 7,9 / 11         | 8,6 / 12,5       |
| ΤΙΜΗ                  | 155 €            | 213 €            | 259 €            |

## ΕΝΙΑΙΟΥ ΑΞΟΝΑ PREMIUM LINE



**52cc**  
**3.0Hp**

**Συμπεριλαμβάνει:**

- ✓ Νέα ενισχυμένη αυτόματη κεφαλή μεσινέζας
- ✓ Νήμα κοπής Ø 3mm/15m PRO SILENT
- ✓ Τρίφτερο δίσκο κοπής Ø 255 x 1,6 mm
- ✓ Ιμάντα ανάρτησης 4 σημείων
- ✓ Κλειδιά συναρμολόγησης-συντήρησης
- ✓ Δοχείο ανάμιξης καυσίμου-λαδιού



**62cc**  
**3.46Hp**

**Συμπεριλαμβάνει:**

- ✓ Νέα ενισχυμένη αυτόματη κεφαλή μεσινέζας
- ✓ Νήμα κοπής Ø 3mm/15m PRO SILENT
- ✓ Τρίφτερο δίσκο κοπής Ø 255 x 1,6 mm
- ✓ Ιμάντα ανάρτησης 4 σημείων
- ✓ Κλειδιά συναρμολόγησης-συντήρησης
- ✓ Δοχείο ανάμιξης καυσίμου-λαδιού



**62cc**  
**3.46Hp**

**Συμπεριλαμβάνει:**

- ✓ Νέα ενισχυμένη αυτόματη κεφαλή μεσινέζας
- ✓ Νήμα κοπής Ø 3mm/15m PRO SILENT
- ✓ Τρίφτερο δίσκο κοπής Ø 255 x 1,6 mm
- ✓ Δίσκο Ø 255mm με 40 δόντια
- ✓ Ιμάντα ανάρτησης επαγγελματικό (Pro)
- ✓ Κλειδιά συναρμολόγησης-συντήρησης
- ✓ Δοχείο ανάμιξης καυσίμου-λαδιού

**AVS**

Αντικραδασμικό σύστημα για άνετη χρήση χωρίς καταπόνηση

| ΚΩΔΙΚΟΣ               | 691024           | 691082           | 691083           |
|-----------------------|------------------|------------------|------------------|
| ΚΥΒΙΣΜΟΣ (cc)         | 52               | 62               | 62               |
| ΙΣΧΥΣ                 | 3,0 HP / 2,2 kW  | 3,46 HP / 2,6 kW | 3,46 HP / 2,6 kW |
| ΑΞΟΝΑΣ ΕΝΙΑΙΟΣ (mm)   | Ø 28             | Ø 28             | Ø 28             |
| ΔΙΑΣΤΑΣΕΙΣ ΣΥΣΚ. (mm) | 290 x 290 x 1860 | 285 x 285 x 1850 | 285 x 285 x 1850 |
| ΒΑΡΟΣ (Κ/Μ) (kg)      | 7,9 / 12         | 8,5 / 11,9       | 9,6 / 12,9       |
| ΤΙΜΗ                  | 184 €            | 236 €            | 270 €            |



## ΔΙΑΙΡΟΥΜΕΝΟΥ ΑΞΟΝΑ PREMIUM LINE

**52cc**  
**3.0Hp**

Με διαιρούμενο άξονα για ευκολία στη μεταφορά και την αποθήκευση

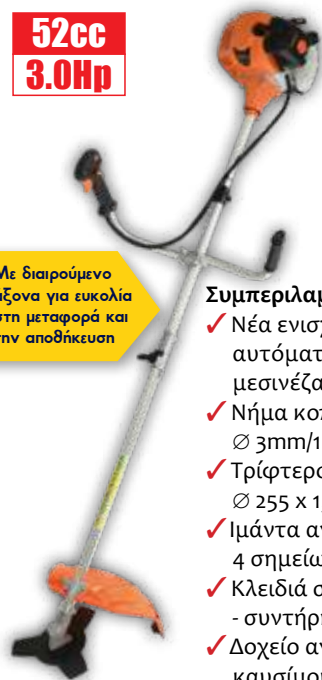

### Συμπεριλαμβάνει:

- ✓ Νέα ενισχυμένη αυτόματη κεφαλή μεσινέζας
- ✓ Νήμα κοπής Ø 3mm/15m PRO SILENT
- ✓ Τρίφτερο δίσκο κοπής Ø 255 x 1,6 mm
- ✓ Ιμάντα ανάρτησης 4 σημείων
- ✓ Κλειδιά συναρμολόγησης - συντήρησης
- ✓ Δοχείο ανάμιξης καυσίμου-λαδιού

**62cc**  
**3.46Hp**

Με διαιρούμενο άξονα για ευκολία στη μεταφορά και την αποθήκευση



### Συμπεριλαμβάνει:

- ✓ Νέα ενισχυμένη αυτόματη κεφαλή μεσινέζας
- ✓ Νήμα κοπής Ø 3mm/15m PRO SILENT
- ✓ Τρίφτερο δίσκο κοπής Ø 255 x 1,6 mm
- ✓ Ιμάντα ανάρτησης 4 σημείων
- ✓ Κλειδιά συναρμολόγησης - συντήρησης
- ✓ Δοχείο ανάμιξης καυσίμου-λαδιού

**52cc**  
**3.0Hp**

## ΘΑΜΝΟΚΟΠΤΙΚΟ ΕΠΙΝΩΤΙΟ (ΠΛΑΤΗΣ)



### Συμπεριλαμβάνει:

- ✓ Τρίφτερο δίσκο κοπής Ø 255 x 1,6 mm
- ✓ Κεφαλή μεσινέζας με νήμα κοπής
- ✓ Ιμάντα ανάρτησης 4 σημείων
- ✓ Κλειδιά συναρμολόγησης - συντήρησης
- ✓ Δοχείο ανάμιξης καυσίμου-λαδιού

| ΚΩΔΙΚΟΣ               | 691033           | 691084           |
|-----------------------|------------------|------------------|
| ΚΥΒΙΣΜΟΣ (cc)         | 52               | 62               |
| ΙΣΧΥΣ                 | 3,0 HP / 2,2 kW  | 3,46 HP / 2,6 kW |
| ΑΞΟΝΑΣ ΔΙΑΙΡΟΥΜ. (mm) | Ø 26             | Ø 28             |
| ΔΙΑΣΤΑΣΕΙΣ ΣΥΣΚ. (mm) | 290 x 310 x 1080 | 285 x 315 x 1070 |
| ΒΑΡΟΣ (Κ/Μ) (kg)      | 7,9 / 12         | 8,5 / 11,3       |
| ΤΙΜΗ                  | 178 €            | 224 €            |

| ΚΩΔΙΚΟΣ               | 691055          |
|-----------------------|-----------------|
| ΚΥΒΙΣΜΟΣ (cc)         | 52              |
| ΙΣΧΥΣ                 | 3,0 HP / 2,2 kW |
| ΑΞΟΝΑΣ ΔΙΑΙΡΟΥΜ. (mm) | Ø 26            |
| ΔΙΑΣΤΑΣΕΙΣ ΣΥΣΚ. (mm) | 830 x 300 x 310 |
| ΒΑΡΟΣ (Κ/Μ) (kg)      | 11 / 13         |
| ΤΙΜΗ                  | 230 €           |

## Ηλεκτρικά Θαμνοκοπτικά

**650**  
**Watt**

- 1 Μοτέρ 650 Watt
- 2 Τηλεσκοπικός άξονας
- 3 Περιστρεφόμενη κεφαλή κοπής



### Συμπεριλαμβάνει:

- ✓ Κεφαλή μεσινέζας με νήμα κοπής
- ✓ Μεταλλικό αποστάτη για τοίχους & φράχτες

Πλάτος κοπής 290mm

**1400**  
**Watt**

- 1 Ισχυρό μοτέρ (1400W) με θερμικό προστασίας και σύστημα ομαλής εκκίνησης (Soft Start)
- 2 Διαιρούμενος άξονας
- 3 Πρακτική \ ασύμμετρη χειρολαβή "τιμόνι ποδηλάτου"



### Συμπεριλαμβάνει:

- ✓ Δίσκο κοπής
- ✓ Κεφαλή μεσινέζας με νήμα κοπής
- ✓ Ιμάντα ανάρτησης

Πλάτος κοπής 420mm

| ΚΩΔΙΚΟΣ               | 691032          | 69218            |
|-----------------------|-----------------|------------------|
| ΜΟΤΕΡ (W)             | 650             | 1400             |
| ΠΛΑΤΟΣ ΚΟΠΗΣ (mm)     | 290             | 420              |
| ΔΙΑΣΤΑΣΕΙΣ ΣΥΣΚ. (mm) | 120 x 250 x 950 | 110 x 230 x 1000 |
| ΒΑΡΟΣ (Κ/Μ) (kg)      | 2,95 / 4        | 6 / 7            |
| ΤΙΜΗ                  | 67 €            | 126 €            |

## ΤΡΟΧΗΛΑΤΟ

**62cc**  
**3.0HP**

Συμπεριλαμβάνει:

- ✓ Τρίφτερο δίσκο κοπής Ø 255 x 1,6 mm
- ✓ Κεφαλή μεσινέζας με νήμα κοπής
- ✓ Οδηγός υγρής κοπής
- ✓ Κλειδιά συναρμολόγησης-συντήρησης



|                       |                 |
|-----------------------|-----------------|
| ΚΩΔΙΚΟΣ               | 691061          |
| ΚΥΒΙΣΜΟΣ (cc)         | 62              |
| ΙΣΧΥΣ                 | 3,0 HP / 2,2 kW |
| ΑΞΟΝΑΣ (mm)           | Ø 26            |
| ΔΙΑΣΤΑΣΕΙΣ ΣΥΣΚ. (mm) | 560 x 500 x 340 |
| ΒΑΡΟΣ (Κ/Μ) (kg)      | 12 / 14         |
| ΤΙΜΗ                  | 253 €           |

## ΘΑΜΝΟΚΟΠΤΙΚΟ ΕΔΑΦΟΥΣ (ΚΑΤΑΣΤΡΟΦΕΑΣ)

**173cc**  
**OHV**

Συμπεριλαμβάνει:

- ✓ Κεφαλή μεσινέζας με νήμα κοπής
- ✓ Κλειδιά συναρμολόγησης - συντήρησης



|                       |                 |
|-----------------------|-----------------|
| ΚΩΔΙΚΟΣ               | 691081          |
| ΚΥΒΙΣΜΟΣ (cc)         | 173             |
| ΠΛΑΤΟΣ ΚΟΠΗΣ (mm)     | 600             |
| ΔΙΑΣΤΑΣΕΙΣ ΣΥΣΚ. (mm) | 810 x 560 x 520 |
| ΒΑΡΟΣ (Κ/Μ) (kg)      | 32 / 36,5       |
| ΤΙΜΗ                  | 594 €           |

## ΧΟΡΤΟΚΟΠΤΙΚΟ - ΘΕΡΙΣΤΙΚΟ ΜΕ ΜΠΑΡΑ ΚΟΠΗΣ 970 mm

**196cc**  
**OHV**

- Τιμόνι ρυθμιζόμενο (πάνω-κάτω)
- Ύψος λαβής από το έδαφος 100-112 cm
- 1 ταχύτητα εμπρός 3 km/h
- Τρακτερωτοί τροχοί



|                          |                  |
|--------------------------|------------------|
| ΚΩΔΙΚΟΣ                  | 691080           |
| ΚΥΒΙΣΜΟΣ (cc)            | 196              |
| ΠΛΑΤΟΣ ΚΟΠΗΣ (mm)        | 970              |
| ΡΥΘΜΙΣΗ ΎΨΟΥΣ ΚΟΠΗΣ (cm) | 3 - 8            |
| ΔΙΑΣΤΑΣΕΙΣ ΣΥΣΚ. (mm)    | 1065 x 505 x 555 |
| ΒΑΡΟΣ (Κ/Μ) (kg)         | 59 / 68          |
| ΤΙΜΗ                     | 924 €            |

## Πολυμηχάνημα



### ΗΛΕΚΤΡΙΚΟ

Συμπεριλαμβάνει:

- ✓ Βασικό μηχάνημα ισχύος 1200W
- ✓ Εξαρτήματα:
  - Εξάρτημα κονταροπρίονο με λάμα 25cm
  - Εξάρτημα θαμνοκοπτικό
  - Εξάρτημα ψαλίδι μπορντούρας
  - Προέκταση 100cm
  - 3φτερο δίσκο Ø255mm & κεφαλή μεσινέζας
  - Ιμάντα ανάρτησης



4 ΣΕ 1

**1200**  
**Watt**

Μήκος 110 cm  
Βάρος 1,125 kg



ΕΞΑΡΤΗΜΑ ΚΟΝΤΑΡΟ-ΠΡΙΟΝΟ  
Βάρος: 1,15kg  
Μήκος: 115cm

ΠΡΟΕΚΤΑΣΗ ΚΟΝΤΑΡΟ-ΠΡΙΟΝΟΥ  
Βάρος: 0,9kg  
Μήκος: 100cm

ΕΞΑΡΤΗΜΑ ΘΑΜΝΟΚΟΠΤΙΚΟ  
Βάρος: 1,275kg  
Μήκος: 85cm

ΕΞΑΡΤΗΜΑ ΨΑΛΙΔΙ ΜΠΟΡΝΤΟΥΡΑΣ  
Βάρος: 2,23kg  
Μήκος: 135cm

ΚΩΔ.: 692135  
ΤΙΜΗ: 37 €

ΚΩΔ.: 692120  
ΤΙΜΗ: 54 €

|                       |                  |
|-----------------------|------------------|
| ΚΩΔΙΚΟΣ               | 691091           |
| ΙΣΧΥΣ (W)             | 1200             |
| ΑΞΟΝΑΣ ΔΙΑΙΡΟΥΜ. (mm) | Ø 25             |
| ΔΙΑΣΤΑΣ. ΣΥΣΚ. (mm)   | 220 x 330 x 1090 |
| ΒΑΡΟΣ ΣΥΣΚ. (kg)      | 12               |
| ΤΙΜΗ                  | 195 €            |

## ΠΟΛΥΜΗΧΑΝΗΜΑ BENZINΗΣ

3 ΣΕ 1

52cc

### Συμπεριλαμβάνει:

- ✓ Βασικό μηχάνημα 52cc
- ✓ Ισχύς 2Hp
- ✓ Εξαρτήματα:
  - Εξάρτημα κονταροπρίονο
  - Εξάρτημα θαμνοκοπτικό
  - Προέκταση 100cm
  - 3φτερο δίσκο Ø255mm & κεφαλή μεσινέζας
  - Ιμάντα ανάρτησης



Μήκος  
110 cm  
Βάρος  
6,3 kg



**ΕΞΑΡΤΗΜΑ ΚΟΝΤΑΡΟ-ΠΡΙΟΝΟ**  
Βάρος: 1,6kg  
Μήκος: 110cm

ΚΩΔ.: 692125  
ΤΙΜΗ: 37 €



**ΕΞΑΡΤΗΜΑ ΘΑΜΝΟΚΟΠΤΙΚΟ**  
Βάρος: 1,9kg  
Μήκος: 85cm

ΚΩΔ.: 692108  
ΤΙΜΗ: 40 €



**ΠΡΟΕΚΤΑΣΗ ΚΟΝΤΑΡΟ-ΠΡΙΟΝΟΥ**  
Βάρος: 0,95kg  
Μήκος: 100cm

ΚΩΔ.: 692109  
ΤΙΜΗ: 17 €

## ΠΟΛΥΜΗΧΑΝΗΜΑ BENZINΗΣ

3 ΣΕ 1

52cc

### Συμπεριλαμβάνει:

- ✓ Βασικό μηχάνημα 52cc
- ✓ Ισχύς 3Hp
- ✓ Εξαρτήματα:
  - Εξάρτημα κονταροπρίονο με ρυθμιζόμενη κλίση κεφαλής
  - Εξάρτημα θαμνοκοπτικό
  - Προέκταση 100cm
  - 3φτερο δίσκο Ø255mm & κεφαλή μεσινέζας
  - Ιμάντα ανάρτησης



Μήκος  
100 cm  
Βάρος  
5,9 kg



**ΡΥΘΜΙΖΟ-ΜΕΝΗ ΚΛΙΣΗ ΚΕΦΑΛΗΣ**

**ΕΞΑΡΤΗΜΑ ΚΟΝΤΑΡΟ-ΠΡΙΟΝΟ**  
Βάρος: 1,9kg  
Μήκος: 110cm

ΚΩΔ.: 692133  
ΤΙΜΗ: 75 €



**ΕΞΑΡΤΗΜΑ ΘΑΜΝΟΚΟΠΤΙΚΟ**  
Βάρος: 1,45kg  
Μήκος: 85cm

ΚΩΔ.: 692108  
ΤΙΜΗ: 40 €



**ΠΡΟΕΚΤΑΣΗ ΚΟΝΤΑΡΟ-ΠΡΙΟΝΟΥ**  
Βάρος: 0,95kg  
Μήκος: 100cm

ΚΩΔ.: 692109  
ΤΙΜΗ: 17 €

| ΚΩΔΙΚΟΣ               | 691076               | 691034           |
|-----------------------|----------------------|------------------|
| ΙΣΧΥΣ                 | 2,0 HP / 1,5 kW      | 3,0 HP / 2,2 kW  |
| ΑΞΟΝΑΣ ΔΙΑΙΡΟΥΜ. (mm) | Ø 26                 | Ø 26             |
| ΔΙΑΣΤΑΣ. ΣΥΣΚ. (mm)   | 288/100 x 325 x 1100 | 285 x 315 x 1080 |
| ΒΑΡΟΣ ΣΥΣΚ. (kg)      | 13                   | 16               |
| ΤΙΜΗ                  | 230 €                | 242 €            |

## ΠΟΛΥΜΗΧΑΝΗΜΑ BENZINΗΣ

4 ΣΕ 1

52cc

### Συμπεριλαμβάνει

- ✓ Βασικό μηχάνημα 52cc
- ✓ Ισχύς 2Hp
- ✓ Εξαρτήματα:
  - Εξάρτημα κονταροπρίονο
  - Εξάρτημα θαμνοκοπτικό
  - Εξάρτημα ψαλίδι μπορντούρας
  - Προέκταση 100cm
  - 3φτερο δίσκο Ø255mm & κεφαλή μεσινέζας
  - Ιμάντα ανάρτησης



Μήκος  
110 cm  
Βάρος  
6,3 kg



**ΕΞΑΡΤΗΜΑ ΚΟΝΤΑΡΟ-ΠΡΙΟΝΟ**  
Βάρος: 1,5kg  
Μήκος: 85cm

ΚΩΔ.: 692125  
ΤΙΜΗ: 37 €



**ΠΡΟΕΚΤΑΣΗ ΚΟΝΤΑΡΟ-ΠΡΙΟΝΟΥ**  
Βάρος: 0,95kg  
Μήκος: 100cm

ΚΩΔ.: 692109  
ΤΙΜΗ: 17 €



**ΕΞΑΡΤΗΜΑ ΘΑΜΝΟΚΟΠΤΙΚΟ**  
Βάρος: 1,9kg  
Μήκος: 85cm

ΚΩΔ.: 692108  
ΤΙΜΗ: 40 €



**ΕΞΑΡΤΗΜΑ ΨΑΛΙΔΙ ΜΠΟΡΝΤΟΥΡΑΣ**  
Βάρος: 2,23kg  
Μήκος: 135cm

ΚΩΔ.: 692126  
ΤΙΜΗ: 67 €

## ΠΟΛΥΜΗΧΑΝΗΜΑ BENZINΗΣ

4 ΣΕ 1

52cc

### Συμπεριλαμβάνει

- ✓ Βασικό μηχάνημα 52cc
- ✓ Ισχύς 3Hp
- ✓ Εξαρτήματα:
  - Εξάρτημα κονταροπρίονο με ρυθμιζόμενη κλίση κεφαλής
  - Εξάρτημα θαμνοκοπτικό
  - Εξάρτημα ψαλίδι μπορντούρας
  - Προέκταση 100cm
  - 3φτερο δίσκο Ø255mm & κεφαλή μεσινέζας
  - Ιμάντα ανάρτησης



Μήκος  
100 cm  
Βάρος  
5,9 kg



**ΡΥΘΜΙΖΟ-ΜΕΝΗ ΚΛΙΣΗ ΚΕΦΑΛΗΣ**

**ΕΞΑΡΤΗΜΑ ΚΟΝΤΑΡΟ-ΠΡΙΟΝΟ**  
Βάρος: 1,9kg  
Μήκος: 110cm

ΚΩΔ.: 692133  
ΤΙΜΗ: 75 €



**ΠΡΟΕΚΤΑΣΗ ΚΟΝΤΑΡΟ-ΠΡΙΟΝΟΥ**  
Βάρος: 0,95kg  
Μήκος: 100cm

ΚΩΔ.: 692109  
ΤΙΜΗ: 17 €



**ΕΞΑΡΤΗΜΑ ΘΑΜΝΟΚΟΠΤΙΚΟ**  
Βάρος: 1,5kg  
Μήκος: 85cm

ΚΩΔ.: 692108  
ΤΙΜΗ: 40 €



**ΕΞΑΡΤΗΜΑ ΨΑΛΙΔΙ ΜΠΟΡΝΤΟΥΡΑΣ**  
Βάρος: 2,23kg  
Μήκος: 135cm

ΚΩΔ.: 692106  
ΤΙΜΗ: 67 €

| ΚΩΔΙΚΟΣ               | 691056                   | 691074               |
|-----------------------|--------------------------|----------------------|
| ΙΣΧΥΣ                 | 2,0 HP / 1,5 kW          | 3,0 HP / 2,2 kW      |
| ΑΞΟΝΑΣ ΔΙΑΙΡΟΥΜ. (mm) | Ø 26                     | Ø 26                 |
| ΔΙΑΣΤΑΣ. ΣΥΣΚ. (mm)   | 288/160 x 325 x 1100/110 | 285/125 x 315 x 1070 |
| ΒΑΡΟΣ ΣΥΣΚ. (kg)      | 13                       | 16,5                 |
| ΤΙΜΗ                  | 259 €                    | 355 €                |

## ΗΛΕΚΤΡΙΚΟ

## BENZINOKINHTA

**710  
Watt**

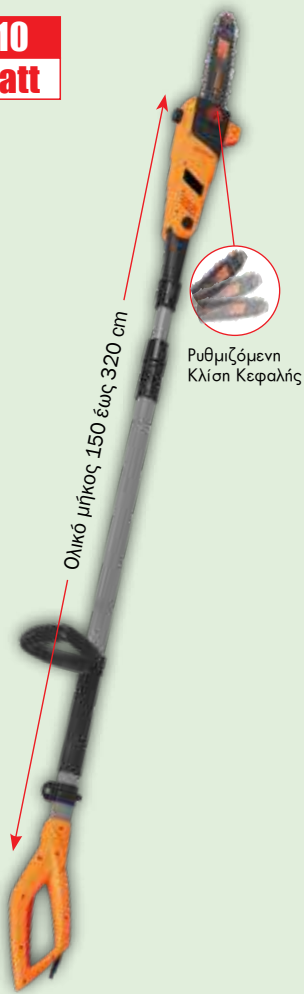

- ✓ Τηλεσκοπικός άξονας για πρόσβαση σε ψηλά σημεία
- ✓ Ρυθμιζόμενη κλίση κεφαλής 15°
- ✓ Αυτόματο σύστημα λίπανσης αλυσίδας

### Περιλαμβάνει

- Ιμάντα ανάρτησης
- Κλειδί συναρμολόγησης
- Θήκη λάμας

**33cc  
1.2Hp**



- ✓ Κινητήρας 33cc (1,2HP)
- ✓ Διαιρούμενος άξονας

### Περιλαμβάνει

- Ιμάντα ανάρτησης
- Κλειδί συναρμολόγησης
- Θήκη λάμας

**33cc  
1.2Hp**



- ✓ Κινητήρας 33cc (1,2HP)
- ✓ Διαιρούμενος άξονας
- ✓ Με προέκταση άξονα 100cm

### Περιλαμβάνει

- Προέκταση
- Ιμάντα ανάρτησης
- Κλειδί συναρμολόγησης
- Θήκη λάμας

**52cc  
3.0Hp**

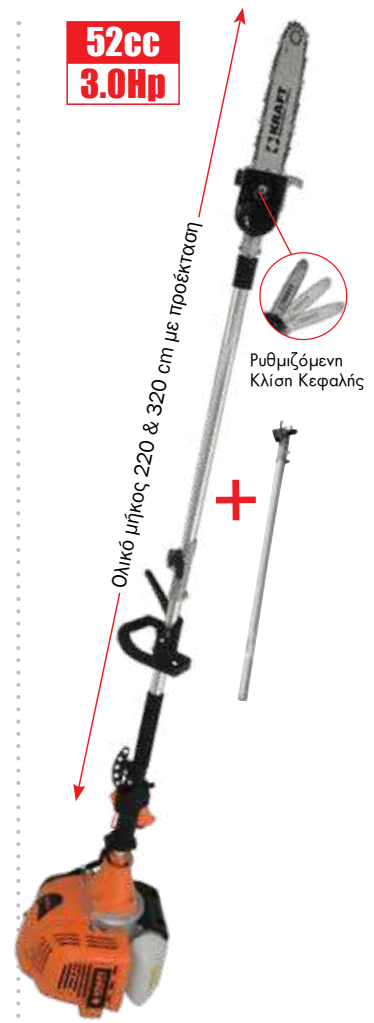

- ✓ Κινητήρας 52cc (3HP)
- ✓ Διαιρούμενος άξονας
- ✓ Με προέκταση άξονα 100cm

### Περιλαμβάνει

- Προέκταση
- Ιμάντα ανάρτησης
- Κλειδί συναρμολόγησης
- Θήκη λάμας

|                                |                  |
|--------------------------------|------------------|
| <b>ΚΩΔΙΚΟΣ</b>                 | <b>691062</b>    |
| <b>ΙΣΧΥΣ (W)</b>               | 710              |
| <b>ΜΗΚΟΣ ΛΑΜΑΣ (cm)</b>        | 25               |
| <b>ΤΑΧΥΤ. ΑΛΥΣΙΔΑΣ (m/sec)</b> | 10,8             |
| <b>ΒΗΜΑ ΑΛΥΣΙΔΑΣ (mm)</b>      | 3/8"x1,3         |
| <b>ΟΔΗΓΟΙ ΑΛΥΣΙΔΑΣ</b>         | 39               |
| <b>ΟΛΙΚΟ ΜΗΚΟΣ (cm)</b>        | 150 έως 320      |
| <b>ΔΙΑΣΤΑΣΕΙΣ ΣΥΣΚ.(mm)</b>    | 150 x 210 x 1500 |
| <b>ΒΑΡΟΣ (Κ/Μ) (kg)</b>        | 5,3 / 6          |
| <b>ΤΙΜΗ</b>                    | <b>114 €</b>     |

| ΜΗΚΟΣ ΛΑΜΑΣ                   | 691057           | 691086           | 691035           |
|-------------------------------|------------------|------------------|------------------|
| <b>ΚΥΒΙΣΜΟΣ (cc)</b>          | 33               | 33               | 52               |
| <b>ΙΣΧΥΣ (Hp/kW)</b>          | 1,2/0,85         | 1,2/0,85         | 3/2,2            |
| <b>ΜΗΚΟΣ ΛΑΜΑΣ (cm)</b>       | 25               | 25               | 25               |
| <b>ΑΛΥΣΙΔΑ (mm)</b>           | 3/8"x1,3         | 3/8"x1,3         | 3/8"x1,3         |
| <b>ΟΔΗΓΟΙ ΑΛΥΣΙΔΑΣ</b>        | 39               | 39               | 39               |
| <b>ΔΙΑΣΤ. ΣΥΣΚ. (mm)</b>      | 270 x 270 x 1080 | 270 x 270 x 1080 | 290 x 310 x 1080 |
| <b>ΒΑΡΟΣ ΚΟΝΤΑΡΟΠΡ. (kg)</b>  | 6,7              | 6,7              | 7,0              |
| <b>ΒΑΡΟΣ ΠΡΟΕΚΤΑΣΗΣ (kg)</b>  | -                | 0,95             | 0,95             |
| <b>ΒΑΡΟΣ ΣΥΣΚΕΥΑΣΙΑΣ (kg)</b> | 9,0              | 9,95             | 11               |
| <b>ΤΙΜΗ</b>                   | <b>167 €</b>     | <b>190 €</b>     | <b>213 €</b>     |

## 12 VOLT

- Ελαιοραβδιστικό με κινητήρα 12V με ράβδους από ανθρακονήματα και τηλεσκοπικό κοντάρι αλουμινίου
- Κατάλληλο για χρήση με 12V μπαταρίες αργής εκφόρτισης ή με γεννήτρια DC (δυναμό) 12-14V

- Συνοδεύεται με καλώδιο 15 μέτρων, ακροδέκτες σύνδεσης και προέκταση προστασίας καλωδίου

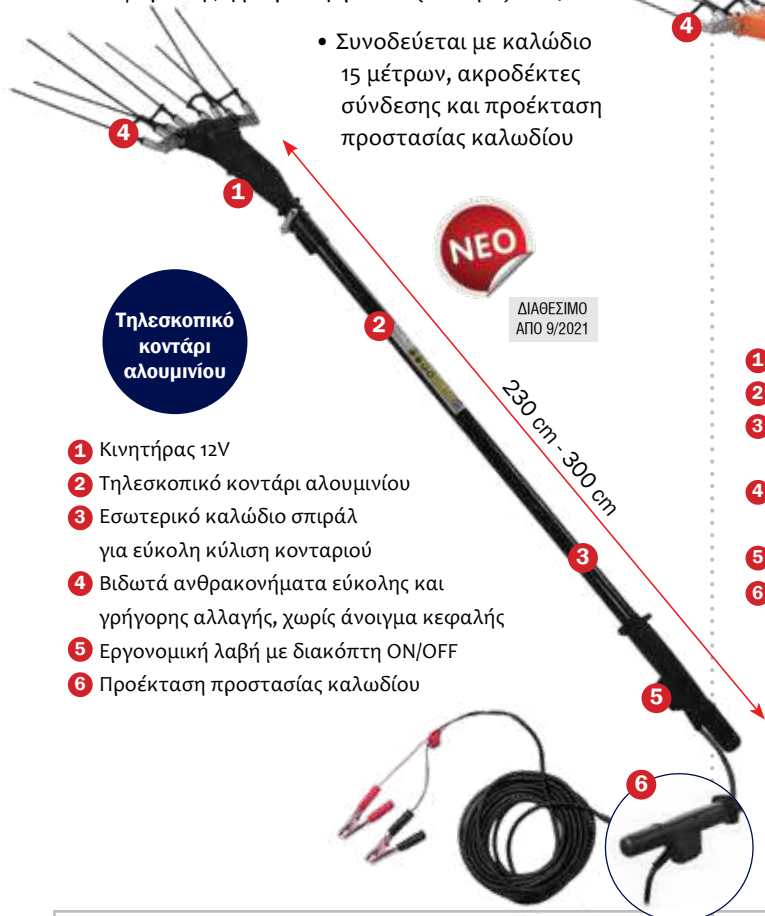

Τηλεσκοπικό κοντάρι αλουμινίου

- 1 Κινητήρας 12V
- 2 Τηλεσκοπικό κοντάρι αλουμινίου
- 3 Εσωτερικό καλώδιο σπирάλ για εύκολη κύλιση κονταριού
- 4 Βιδωτά ανθρακονήματα εύκολης και γρήγορης αλλαγής, χωρίς άνοιγμα κεφαλής
- 5 Εργονομική λαβή με διακόπτη ON/OFF
- 6 Προέκταση προστασίας καλωδίου

## 34 VOLT

- Ελαιοραβδιστικό με ισχυρό κινητήρα 34V με ράβδους από ανθρακονήματα και μακρύ τηλεσκοπικό κοντάρι αλουμινίου
- Κατάλληλο για χρήση με 12V μπαταρίες αργής εκφόρτισης

- Συνοδεύεται με καλώδιο 15 μέτρων, μετατροπέα Inverter 12V σε 34V, ακροδέκτες σύνδεσης και προέκταση προστασίας καλωδίου



Τηλεσκοπικό κοντάρι αλουμινίου

- 1 Κινητήρας 34V
- 2 Τηλεσκοπικό κοντάρι αλουμινίου
- 3 Εσωτερικό καλώδιο σπирάλ για εύκολη κύλιση κονταριού
- 4 Βιδωτά ανθρακονήματα εύκολης και γρήγορης αλλαγής, χωρίς άνοιγμα κεφαλής
- 5 Εργονομική λαβή με διακόπτη ON/OFF
- 6 Προέκταση προστασίας καλωδίου

| ΚΩΔΙΚΟΣ                    | 691098     | 691087     |
|----------------------------|------------|------------|
| ΤΑΣΗ (V)                   | 12         | 34         |
| ΙΣΧΥΣ max. (W)             | 240        | 350        |
| ΜΗΚΟΣ (cm)                 | 230 - 300  | 230 - 300  |
| ΤΑΧΥΤΗΤΑ (rpm)             | 1000       | 1000       |
| ΠΛΑΤΟΣ ΕΡΓΑΣΙΑΣ (mm)       | 280        | 280        |
| ΜΗΚΟΣ ΚΑΛΩΔΙΟΥ (mm)        | 15         | 15         |
| ΔΙΑΣΤ. ΣΥΣΚ. (mm)          | 1930 x 285 | 1420 x 295 |
| ΒΑΡΟΣ (ΧΩΡΙΣ ΚΑΛΩΔΙΟ) (kg) | 3,4        | 4,0        |
| ΒΑΡΟΣ ΣΥΣΚΕΥΑΣΙΑΣ (kg)     | 7,3        | 7,8        |
| ΤΙΜΗ                       | 420 €      | 468 €      |

## ΨΑΛΙΔΙ ΚΛΑΔΕΜΑΤΟΣ ΜΠΑΤΑΡΙΑΣ ΛΙΘΙΟΥ 16,8 Volt (2x2.6Ah)

- ✓ Ελαφρύ, εύχρηστο και ευέλικτο
- ✓ Δυνατότητα κοπής έως 28mm με 2 σκάλες ρύθμισης
- ✓ Ισχυρό επαγωγικό (brushless) μοτέρ
- ✓ Λεπίδες από ανοξείδωτο ατσάλι για καθαρές κοπές
- ✓ Αυτόματο σύστημα προστασίας από τραυματισμούς
- ✓ Φορτιστής ταυτόχρονης φόρτισης 2 μπαταριών



| ΚΩΔΙΚΟΣ           | 691092          |
|-------------------|-----------------|
| ΤΑΣΗ (V)          | 16,8            |
| ΙΚΑΝ. ΚΟΠΗΣ (mm)  | Ø 1-28          |
| ΔΙΑΣΤ. ΣΥΣΚ. (mm) | 380 x 275 x 165 |
| ΒΑΡΟΣ (Κ/Μ) (kg)  | 1,0 / 6,7       |
| ΤΙΜΗ              | 260 €           |

| ΑΝΤΑΛΛΑΚΤΙΚΗ ΜΠΑΤΑΡΙΑ 16.8V 2.6Ah |      |
|-----------------------------------|------|
| ΚΩΔΙΚΟΣ                           | ΤΙΜΗ |
| 621290                            | 39 € |

| ΑΝΤΑΛΛΑΚΤΙΚΟΣ ΦΟΡΤΙΣΤΗΣ 16.8V |      |
|-------------------------------|------|
| ΚΩΔΙΚΟΣ                       | ΤΙΜΗ |
| 621291                        | 20 € |

Περιλαμβάνει 2 μπαταρίες λιθίου 2.6Ah, 1 φορτιστή, στιβαρό βαλιτσάκι μεταφοράς

## ΚΛΑΔΕΥΤΙΚΑ ΑΛΥΣΟΠΡΙΟΝΑ ΒΕΝΖΙΝΗΣ

**25cc**  
**1.2Hp**



|                                            |                 |
|--------------------------------------------|-----------------|
| <b>ΚΩΔΙΚΟΣ</b>                             | <b>691043</b>   |
| <b>ΜΗΚΟΣ ΛΑΜΑΣ (cm)</b>                    | 25              |
| <b>ΚΥΒΙΣΜΟΣ (cc/Hp)</b>                    | 25/1,2          |
| <b>ΑΛΥΣΙΔΑ (mm)</b>                        | 3/8" x 1,3      |
| <b>ΟΔΗΓΟΙ ΑΛΥΣΙΔΑΣ</b>                     | 40              |
| <b>ΔΙΑΣΤΑΣΕΙΣ ΣΥΣΚ. (mm)</b>               | 325 x 255 x 255 |
| <b>ΒΑΡΟΣ (ΧΩΡΙΣ ΛΑΜΑ &amp; ΑΛΥΣ.) (kg)</b> | 3,25            |
| <b>ΤΙΜΗ</b>                                | <b>138 €</b>    |

## ΑΛΥΣΟΠΡΙΟΝΑ ΒΕΝΖΙΝΗΣ ΓΕΝΙΚΗΣ ΧΡΗΣΗΣ

**46cc**  
**2.4Hp**



|                                            |                 |
|--------------------------------------------|-----------------|
| <b>ΚΩΔΙΚΟΣ</b>                             | <b>691044</b>   |
| <b>ΜΗΚΟΣ ΛΑΜΑΣ (cm)</b>                    | 45              |
| <b>ΚΥΒΙΣΜΟΣ (cc/Hp)</b>                    | 46/2,4          |
| <b>ΑΛΥΣΙΔΑ (mm)</b>                        | 0,325" x 1,5    |
| <b>ΟΔΗΓΟΙ ΑΛΥΣΙΔΑΣ</b>                     | 72              |
| <b>ΔΙΑΣΤΑΣΕΙΣ ΣΥΣΚ. (mm)</b>               | 480 x 260 x 280 |
| <b>ΒΑΡΟΣ (ΧΩΡΙΣ ΛΑΜΑ &amp; ΑΛΥΣ.) (kg)</b> | 5,5             |
| <b>ΤΙΜΗ</b>                                | <b>146 €</b>    |

**56cc**  
**3.0Hp**



|                                            |                 |
|--------------------------------------------|-----------------|
| <b>ΚΩΔΙΚΟΣ</b>                             | <b>691045</b>   |
| <b>ΜΗΚΟΣ ΛΑΜΑΣ (cm)</b>                    | 50              |
| <b>ΚΥΒΙΣΜΟΣ (cc/Hp)</b>                    | 56/3,0          |
| <b>ΑΛΥΣΙΔΑ (mm)</b>                        | 0,325" x 1,5    |
| <b>ΟΔΗΓΟΙ ΑΛΥΣΙΔΑΣ</b>                     | 76              |
| <b>ΔΙΑΣΤΑΣΕΙΣ ΣΥΣΚ. (mm)</b>               | 480 x 260 x 280 |
| <b>ΒΑΡΟΣ (ΧΩΡΙΣ ΛΑΜΑ &amp; ΑΛΥΣ.) (kg)</b> | 6,0             |
| <b>ΤΙΜΗ</b>                                | <b>169 €</b>    |

**25cc**  
**1.2Hp**

WALBRO OREGON



- > Καρμπουράτёр WALBRO
- > Αλυσίδα και λάμα OREGON
- > Αντικραδασμική λαβή

|                                            |                 |
|--------------------------------------------|-----------------|
| <b>ΚΩΔΙΚΟΣ</b>                             | <b>691070</b>   |
| <b>ΜΗΚΟΣ ΛΑΜΑΣ (cm)</b>                    | 25              |
| <b>ΚΥΒΙΣΜΟΣ (cc/Hp)</b>                    | 25,4/1,2        |
| <b>ΑΛΥΣΙΔΑ (mm)</b>                        | 3/8" x 1,3      |
| <b>ΟΔΗΓΟΙ ΑΛΥΣΙΔΑΣ</b>                     | 40              |
| <b>ΔΙΑΣΤΑΣΕΙΣ ΣΥΣΚ. (mm)</b>               | 325 x 255 x 255 |
| <b>ΒΑΡΟΣ (ΧΩΡΙΣ ΛΑΜΑ &amp; ΑΛΥΣ.) (kg)</b> | 3,25            |
| <b>ΤΙΜΗ</b>                                | <b>170 €</b>    |

**46cc**  
**2.4Hp**

WALBRO OREGON



|                                            |                 |
|--------------------------------------------|-----------------|
| <b>ΚΩΔΙΚΟΣ</b>                             | <b>691072</b>   |
| <b>ΜΗΚΟΣ ΛΑΜΑΣ (cm)</b>                    | 45              |
| <b>ΚΥΒΙΣΜΟΣ (cc/Hp)</b>                    | 46/2,4          |
| <b>ΑΛΥΣΙΔΑ (mm)</b>                        | 0,325" x 1,5    |
| <b>ΟΔΗΓΟΙ ΑΛΥΣΙΔΑΣ</b>                     | 72              |
| <b>ΔΙΑΣΤΑΣΕΙΣ ΣΥΣΚ. (mm)</b>               | 480 x 260 x 280 |
| <b>ΒΑΡΟΣ (ΧΩΡΙΣ ΛΑΜΑ &amp; ΑΛΥΣ.) (kg)</b> | 5,5             |
| <b>ΤΙΜΗ</b>                                | <b>175 €</b>    |

**54,6cc**  
**2.8Hp**

WALBRO OREGON



- > Καρμπουράτёр WALBRO
- > Αλυσίδα και λάμα OREGON
- > Αντικραδασμική λαβή
- > Εύκολη εκκίνηση easy on

|                                            |                 |
|--------------------------------------------|-----------------|
| <b>ΚΩΔΙΚΟΣ</b>                             | <b>691008</b>   |
| <b>ΜΗΚΟΣ ΛΑΜΑΣ (cm)</b>                    | 50              |
| <b>ΚΥΒΙΣΜΟΣ (cc/Hp)</b>                    | 54,6/2,8        |
| <b>ΑΛΥΣΙΔΑ (mm)</b>                        | 0,325" x 1,5    |
| <b>ΟΔΗΓΟΙ ΑΛΥΣΙΔΑΣ</b>                     | 78              |
| <b>ΔΙΑΣΤΑΣΕΙΣ ΣΥΣΚ. (mm)</b>               | 500 x 270 x 320 |
| <b>ΒΑΡΟΣ (ΧΩΡΙΣ ΛΑΜΑ &amp; ΑΛΥΣ.) (kg)</b> | 5,5             |
| <b>ΤΙΜΗ</b>                                | <b>184 €</b>    |

## ΗΛΕΚΤΡΙΚΑ ΑΛΥΣΟΠΡΙΟΝΑ

**1800**  
**Watt**



Τέντωμα αλυσίδας χωρίς χρήση εργαλείων

**2400**  
**Watt**



Αντιολισθητική εργονομική λαβή

**2400**  
**Watt**



Αντιολισθητική εργονομική λαβή

Τέντωμα αλυσίδας χωρίς χρήση εργαλείων

|                                            |                 |                 |                 |
|--------------------------------------------|-----------------|-----------------|-----------------|
| <b>ΚΩΔΙΚΟΣ</b>                             | <b>691071</b>   | <b>691041</b>   | <b>69226</b>    |
| <b>ΜΗΚΟΣ ΛΑΜΑΣ (cm)</b>                    | 40              | 45              | 45              |
| <b>ΙΣΧΥΣ (W)</b>                           | 1800            | 2400            | 2400            |
| <b>ΑΛΥΣΙΔΑ (mm)</b>                        | 3/8" x 1,3      | 3/8" x 1,3      | 3/8" x 1,3      |
| <b>ΟΔΗΓΟΙ ΑΛΥΣΙΔΑΣ</b>                     | 57              | 62              | 62              |
| <b>ΔΙΑΣΤΑΣΕΙΣ ΣΥΣΚ. (mm)</b>               | 480 x 275 x 240 | 470 x 260 x 230 | 510 x 270 x 210 |
| <b>ΒΑΡΟΣ (ΧΩΡΙΣ ΛΑΜΑ &amp; ΑΛΥΣ.) (kg)</b> | 4,5             | 4,6             | 5,3             |
| <b>ΤΙΜΗ</b>                                | <b>86 €</b>     | <b>109 €</b>    | <b>120 €</b>    |

## ΗΛΕΚΤΡΙΚΑ ΨΑΛΙΔΙΑ ΜΠΟΡΝΤΟΥΡΑΣ

**600  
Watt**



|                                    |                  |
|------------------------------------|------------------|
| <b>ΚΩΔΙΚΟΣ</b>                     | <b>691052</b>    |
| <b>ΙΣΧΥΣ (W)</b>                   | 600              |
| <b>ΣΤΡΟΦΕΣ (rpm)</b>               | 1400             |
| <b>ΜΗΚΟΣ ΛΑΜΑΣ (cm)</b>            | 61               |
| <b>ΑΠΟΣΤΑΣΗ ΔΟΝΤΙΩΝ (mm)</b>       | 20               |
| <b>ΔΙΑΣΤΑΣΕΙΣ ΣΥΣΚΕΥΑΣΙΑΣ (mm)</b> | 200 x 180 x 1120 |
| <b>ΒΑΡΟΣ (Κ/Μ) (kg)</b>            | 3,2 / 3,7        |
| <b>ΤΙΜΗ</b>                        | <b>75 €</b>      |

**600  
Watt**



- ✓ Περιστρεφόμενη λαβή
- ✓ Λάμα Laser Cut

|                                    |                  |
|------------------------------------|------------------|
| <b>ΚΩΔΙΚΟΣ</b>                     | <b>691053</b>    |
| <b>ΙΣΧΥΣ (W)</b>                   | 600              |
| <b>ΣΤΡΟΦΕΣ (rpm)</b>               | 1500             |
| <b>ΜΗΚΟΣ ΛΑΜΑΣ (cm)</b>            | 61               |
| <b>ΑΠΟΣΤΑΣΗ ΔΟΝΤΙΩΝ (mm)</b>       | 24               |
| <b>ΔΙΑΣΤΑΣΕΙΣ ΣΥΣΚΕΥΑΣΙΑΣ (mm)</b> | 210 x 185 x 1110 |
| <b>ΒΑΡΟΣ (Κ/Μ) (kg)</b>            | 3,6 / 4,27       |
| <b>ΤΙΜΗ</b>                        | <b>86 €</b>      |

**600  
Watt**

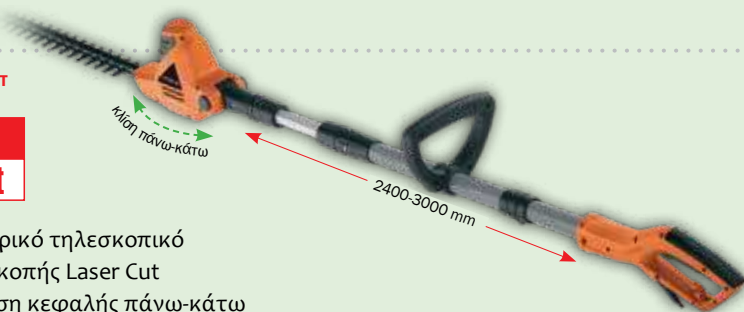

- ✓ Ηλεκτρικό τηλεσκοπικό
- ✓ Λάμα κοπής Laser Cut
- ✓ Ρύθμιση κεφαλής πάνω-κάτω

|                                    |                  |
|------------------------------------|------------------|
| <b>ΚΩΔΙΚΟΣ</b>                     | <b>691051</b>    |
| <b>ΙΣΧΥΣ (W)</b>                   | 600              |
| <b>ΣΤΡΟΦΕΣ (rpm)</b>               | 1650             |
| <b>ΜΗΚΟΣ ΛΑΜΑΣ (cm)</b>            | 51               |
| <b>ΑΠΟΣΤΑΣΗ ΔΟΝΤΙΩΝ (mm)</b>       | 20               |
| <b>ΔΙΑΣΤΑΣΕΙΣ ΣΥΣΚΕΥΑΣΙΑΣ (mm)</b> | 230 x 110 x 1050 |
| <b>ΒΑΡΟΣ (Κ/Μ) (kg)</b>            | 4,3 / 5,64       |
| <b>ΤΙΜΗ</b>                        | <b>110 €</b>     |

## ΒΕΝΖΙΝΟΚΙΝΗΤΑ ΨΑΛΙΔΙΑ ΜΠΟΡΝΤΟΥΡΑΣ

**25,4cc  
1.2Hp**



Με περιστρεφόμενη χειρολαβή

|                                    |                  |
|------------------------------------|------------------|
| <b>ΚΩΔΙΚΟΣ</b>                     | <b>691015</b>    |
| <b>ΚΥΒΙΣΜΟΣ / ΙΣΧΥΣ (Hp/cc)</b>    | 25,4 / 1,2       |
| <b>ΜΗΚΟΣ ΛΑΜΑΣ (cm)</b>            | 61               |
| <b>ΝΤΕΠΟΖΙΤΟ (Lt)</b>              | 0,6              |
| <b>ΙΚΑΝΟΤΗΤΑ ΚΟΠΗΣ (mm)</b>        | 28               |
| <b>ΔΙΑΣΤΑΣΕΙΣ ΣΥΣΚΕΥΑΣΙΑΣ (mm)</b> | 250 x 230 x 1090 |
| <b>ΒΑΡΟΣ (Κ/Μ) (kg)</b>            | 6,8 / 7,2        |
| <b>ΤΙΜΗ</b>                        | <b>184 €</b>     |

**25,4cc  
1.0Hp**



Με περιστρεφόμενη χειρολαβή

|                                    |                  |
|------------------------------------|------------------|
| <b>ΚΩΔΙΚΟΣ</b>                     | <b>691054</b>    |
| <b>ΚΥΒΙΣΜΟΣ / ΙΣΧΥΣ (Hp/cc)</b>    | 25,4 / 1,0       |
| <b>ΜΗΚΟΣ ΛΑΜΑΣ (cm)</b>            | 80               |
| <b>ΝΤΕΠΟΖΙΤΟ (Lt)</b>              | 0,45             |
| <b>ΙΚΑΝΟΤΗΤΑ ΚΟΠΗΣ (mm)</b>        | 28               |
| <b>ΔΙΑΣΤΑΣΕΙΣ ΣΥΣΚΕΥΑΣΙΑΣ (mm)</b> | 250 x 220 x 1360 |
| <b>ΒΑΡΟΣ (Κ/Μ) (kg)</b>            | 6,3 / 8,2        |
| <b>ΤΙΜΗ</b>                        | <b>242 €</b>     |

## ΤΡΟΧΙΣΤΙΚΟ ΑΛΥΣΙΔΑΣ

**85  
Watt**



- ✓ Εξοικονόμηση χρόνου τροχίσματος
- ✓ Αυτόματη μετακίνηση αλυσίδας (χωρίς χρήση μέγγενης)

|                          |                    |
|--------------------------|--------------------|
| <b>ΚΩΔΙΚΟΣ</b>           | <b>691010</b>      |
| <b>ΜΟΤΕΡ (W)</b>         | 85                 |
| <b>ΣΤΡΟΦΕΣ (rpm)</b>     | 5000               |
| <b>ΔΙΣΚΟΣ (mm)</b>       | ∅ 104 x 3,2 x 22,3 |
| <b>ΔΙΑΣΤ. ΣΥΣΚ. (mm)</b> | 220 x 170 x 270    |
| <b>ΒΑΡΟΣ (Κ/Μ) (kg)</b>  | 2,6 x 2,9          |
| <b>ΤΙΜΗ</b>              | <b>55 €</b>        |

## ΒΕΝΖΙΝΟΚΙΝΗΤΟΣ ΦΥΣΗΤΗΡΑΣ

**25,4cc**  
**1.0Hp**



|                                        |                  |
|----------------------------------------|------------------|
| <b>ΚΩΔΙΚΟΣ</b>                         | <b>691069</b>    |
| <b>ΙΣΧΥΣ (Hp/kW)</b>                   | 1,06/0,8         |
| <b>ΣΤΡΟΦΕΣ ΚΙΝΗΤΗΡΑ (rpm)</b>          | 2800 (max. 7500) |
| <b>ΤΑΧΥΤΗΤΑ ΑΕΡΑ (Km/h)</b>            | 215-325          |
| <b>ΠΑΡΟΧΗ ΑΕΡΑ (m<sup>3</sup>/min)</b> | 12               |
| <b>ΔΙΑΣΤΑΣΕΙΣ ΣΥΣΚΕΥΑΣΙΑΣ (mm)</b>     | 675 x 280 360    |
| <b>ΒΑΡΟΣ (Κ/Μ) (kg)</b>                | 4,5 / 6          |
| <b>ΤΙΜΗ</b>                            | <b>161 €</b>     |

Περιλαμβάνει δυο ακροφύσια

## ΒΕΝΖΙΝΟΚΙΝΗΤΟΣ ΦΥΣΗΤΗΡΑΣ - ΑΝΑΡΡΟΦΗΤΗΡΑΣ

**25,4cc**  
**1.0Hp**

Heavy Duty

Χρήση και ως  
αναρροφητήρας



|                                        |                  |
|----------------------------------------|------------------|
| <b>ΚΩΔΙΚΟΣ</b>                         | <b>691036</b>    |
| <b>ΙΣΧΥΣ (Hp/kW)</b>                   | 1/0,75           |
| <b>ΣΤΡΟΦΕΣ ΚΙΝΗΤΗΡΑ (rpm)</b>          | 3000 (max. 9000) |
| <b>ΤΑΧΥΤΗΤΑ ΑΕΡΑ (Km/h)</b>            | 225              |
| <b>ΠΑΡΟΧΗ ΑΕΡΑ (m<sup>3</sup>/min)</b> | 10.6             |
| <b>ΔΙΑΣΤΑΣΕΙΣ ΣΥΣΚΕΥΑΣΙΑΣ (mm)</b>     | 555 x 285 x 385  |
| <b>ΒΑΡΟΣ (Κ/Μ) (kg)</b>                | 5,3 / 8,1        |
| <b>ΤΙΜΗ</b>                            | <b>219 €</b>     |

## ΗΛΕΚΤΡΙΚΟΣ ΦΥΣΗΤΗΡΑΣ

**3000**  
**Watt**



- ✓ Εύχρηστος και αποδοτικός
- ✓ Ελαφρύς με ισχυρό κινητήρα
- ✓ Υψηλή παροχή αέρα & ρυθμιζόμενη ταχύτητα

|                                        |                 |
|----------------------------------------|-----------------|
| <b>ΚΩΔΙΚΟΣ</b>                         | <b>691093</b>   |
| <b>ΙΣΧΥΣ (W)</b>                       | 3000            |
| <b>ΤΑΧΥΤΗΤΑ ΑΕΡΑ (Km/h)</b>            | 165 - 350       |
| <b>ΠΑΡΟΧΗ ΑΕΡΑ (m<sup>3</sup>/min)</b> | 16              |
| <b>ΔΙΑΣΤΑΣΕΙΣ ΣΥΣΚΕΥΑΣΙΑΣ (mm)</b>     | 445 x 200 x 265 |
| <b>ΒΑΡΟΣ (Κ/Μ) (kg)</b>                | 2,57 / 3,0      |
| <b>ΤΙΜΗ</b>                            | <b>59 €</b>     |

## ΗΛΕΚΤΡΙΚΟΣ ΦΥΣΗΤΗΡΑΣ - ΑΝΑΡΡΟΦΗΤΗΡΑΣ

**3000**  
**Watt**



- ✓ Διπλή λειτουργία (φύσημα - αναρρόφηση)
- ✓ Πτυσσόμενος σωλήνας αναρρόφησης με τροχούς για μεγαλύτερη ευκολία στη χρήση αλλά και στην αποθήκευση

|                                        |                 |
|----------------------------------------|-----------------|
| <b>ΚΩΔΙΚΟΣ</b>                         | <b>69234</b>    |
| <b>ΙΣΧΥΣ (W)</b>                       | 3000            |
| <b>ΣΑΚΟΣ ΣΥΛΛΟΓΗΣ (Lt.)</b>            | 45              |
| <b>ΤΑΧΥΤΗΤΑ ΑΕΡΑ (Km/h)</b>            | 170-275         |
| <b>ΠΑΡΟΧΗ ΑΕΡΑ (m<sup>3</sup>/min)</b> | 13,5            |
| <b>ΔΙΑΣΤΑΣΕΙΣ ΣΥΣΚΕΥΑΣΙΑΣ (mm)</b>     | 235 x 188 x 815 |
| <b>ΒΑΡΟΣ (Κ/Μ) (kg)</b>                | 3,3 / 4,0       |
| <b>ΤΙΜΗ</b>                            | <b>68 €</b>     |



## ΒΕΝΖΙΝΟΚΙΝΗΤΕΣ ΜΗΧΑΝΕΣ ΓΚΑΖΟΝ



**99cc  
OHV**  
3 σε 1

1. Συλλογή σε κάδο
2. Κοπή σε χορτολίπασμα (mulching)
3. Εξαγωγή και εναπόθεση στη διαδρομή κοπής

**139cc  
OHV**

4 σε 1  
Αυτοκινούμενη

1. Συλλογή σε κάδο
2. Κοπή σε χορτολίπασμα (mulching)
3. Εξαγωγή και εναπόθεση στη διαδρομή κοπής
4. Πλευρική εξαγωγή

**173cc  
OHV**

4 σε 1  
Αυτοκινούμενη

1. Συλλογή σε κάδο
2. Κοπή σε χορτολίπασμα (mulching)
3. Εξαγωγή και εναπόθεση στη διαδρομή κοπής
4. Πλευρική εξαγωγή

| ΚΩΔΙΚΟΣ                  | 691027                                   | 691078 (αυτοκινούμενη)                   | 691079 (αυτοκινούμενη)                   |
|--------------------------|------------------------------------------|------------------------------------------|------------------------------------------|
| ΚΥΒΙΣΜΟΣ (cc OHV)        | 99                                       | 139                                      | 173                                      |
| ΠΛΑΤΟΣ ΚΟΠΗΣ (cm)        | 42                                       | 45,7                                     | 52,5                                     |
| ΣΑΣΙ                     | Μεταλλικό                                | Μεταλλικό                                | Μεταλλικό                                |
| ΡΥΘΜΙΖΟΜΕΝΗ ΚΟΠΗ (mm)    | 25 έως 75<br>(κεντρική ρύθμιση με μοχλό) | 25 έως 75<br>(κεντρική ρύθμιση με μοχλό) | 25 έως 75<br>(κεντρική ρύθμιση με μοχλό) |
| ΧΩΡΗΤΙΚΟΤΗΤΑ ΚΑΔΟΥ (Lt.) | 40                                       | 65                                       | 65                                       |
| ΔΙΑΣΤΑΣΕΙΣ ΣΥΣΚ. (mm)    | 720 x 520 x 440                          | 740 x 570 x 485                          | 855 x 575 x 500                          |
| ΒΑΡΟΣ (Κ/Μ) (kg)         | 23 / 26                                  | 33,7 / 36,7                              | 40,5 / 43,5                              |
| ΤΙΜΗ                     | <b>270 €</b>                             | <b>420 €</b>                             | <b>504 €</b>                             |

## ΒΕΝΖ/ΤΟΣ ΕΞΑΕΡΩΤΗΡΑΣ ΓΚΑΖΟΝ



- ✓ Ωθούμενος εξαερωτήρας γκαζόν
- ✓ Με ισχυρό κινητήρα 212cc
- ✓ Μεγάλοι τροχοί Ø200mm
- ✓ Δυνατότητα συλλογής ή οπίσθιας εναπόθεσης
- ✓ Συνοδεύεται με σετ 18 μαχαιριών & σετ 24 νυχιών

## ΗΛΕΚΤΡΙΚΕΣ ΜΗΧΑΝΕΣ ΓΚΑΖΟΝ



- ✓ Ρυθμιζόμενη κοπή 20/30/40/50/60/70 mm (κεντρική ρύθμιση με μοχλό)
- ✓ Χωρητικότητα κάδου 35 lt.

- ✓ Ρυθμιζόμενη κοπή 20/30/40/50/60/70 mm (κεντρική ρύθμιση με μοχλό)
- ✓ Χωρητικότητα κάδου 50 lt.

**1300  
Watt**

**1800  
Watt**

| ΚΩΔΙΚΟΣ                  | ΔΙΑΘΕΣΙΜΟ<br>ΑΠΟ 3/2021 | 691096          |
|--------------------------|-------------------------|-----------------|
| ΚΥΒΙΣΜΟΣ (cc)            |                         | 212             |
| ΠΛΑΤΟΣ ΕΡΓΑΣΙΑΣ (cm)     |                         | 40              |
| ΒΑΘΟΣ ΕΡΓΑΣΙΑΣ (mm)      |                         | -15 ~+5         |
| ΧΩΡΗΤΙΚΟΤΗΤΑ ΚΑΔΟΥ (Lt.) |                         | 45              |
| ΔΙΑΣΤΑΣΕΙΣ ΣΥΣΚ. (mm)    |                         | 665 x 640 x 570 |
| ΒΑΡΟΣ (Κ/Μ) (kg)         |                         | 39.2 / 43       |
| ΤΙΜΗ                     |                         | <b>550 €</b>    |

| ΚΩΔΙΚΟΣ                  | 691030                     | 691031                     |
|--------------------------|----------------------------|----------------------------|
| ΙΣΧΥΣ (W)                | 1300                       | 1800                       |
| ΠΛΑΤΟΣ ΚΟΠΗΣ (cm)        | 33                         | 40                         |
| ΡΥΘΜΙΖΟΜΕΝΗ ΚΟΠΗ (mm)    | 20 - 70 (κεντρική ρύθμιση) | 20 - 70 (κεντρική ρύθμιση) |
| ΧΩΡΗΤΙΚΟΤΗΤΑ ΚΑΔΟΥ (Lt.) | 35                         | 50                         |
| ΔΙΑΣΤΑΣΕΙΣ ΣΥΣΚ. (mm)    | 630 x 380 x 630            | 735 x 455 x 370            |
| ΒΑΡΟΣ (Κ/Μ) (kg)         | 9 / 10,5                   | 13 / 14,5                  |
| ΤΙΜΗ                     | <b>108 €</b>               | <b>180 €</b>               |

## ΒΕΝΖΙΝΟΚΙΝΗΤΟΙ ΚΛΑΔΟΤΕΜΑΧΙΣΤΕΣ

**212cc**  
**4,4kW**



- ✓ Τύπος εκκίνησης χειρόμιζα
- ✓ Δυνατός κινητήρας βενζίνης
- ✓ Διπλά (αναστρέψιμα) μαχαίρια
- ✓ Μπάρα ασφαλείας χειριστή
- ✓ Μεγάλη απόδοση θρυμματισμού

|                                     |                   |
|-------------------------------------|-------------------|
| <b>ΚΩΔΙΚΟΣ</b>                      | <b>691064</b>     |
| <b>ΠΑΧΟΣ ΘΡΥΜΜΑΤΙΣΜΟΥ max. (mm)</b> | 70                |
| <b>ΚΙΝΗΤΗΡΑΣ (cc / kW)</b>          | 212 / 4,4         |
| <b>ΧΩΡΗΤΙΚ. ΚΑΥΣΙΜΟΥ (lt.)</b>      | 3,6               |
| <b>ΧΩΡΗΤΙΚ. ΛΑΔΙΟΥ (lt.)</b>        | 0,6               |
| <b>ΤΑΧΥΤΗΤΑ ΛΕΠΙΔΩΝ max.</b>        | 2.880 rpm         |
| <b>ΑΠΟΔΟΣΗ (kg/h)</b>               | 500 - 2.000       |
| <b>ΔΙΑΣΤΑΣΕΙΣ ΜΗΧΑΝΗΜΑΤΟΣ (mm)</b>  | 1600 x 560 x 1100 |
| <b>ΔΙΑΣΤΑΣΕΙΣ ΣΥΣΚΕΥΑΣΙΑΣ (mm)</b>  | 630 x 420 x 1120  |
| <b>ΒΑΡΟΣ (Κ / Μ) (Kg)</b>           | 70 / 80           |
| <b>ΤΙΜΗ</b>                         | <b>935 €</b>      |

**420cc**  
**9kW**



- ✓ Τύπος εκκίνησης ηλεκτρική μίζα
- ✓ Δυνατός κινητήρας βενζίνης
- ✓ Διπλά (αναστρέψιμα) μαχαίρια
- ✓ Μπάρα ασφαλείας χειριστή
- ✓ Μεγάλη απόδοση θρυμματισμού

|                                     |                   |
|-------------------------------------|-------------------|
| <b>ΚΩΔΙΚΟΣ</b>                      | <b>691065</b>     |
| <b>ΠΑΧΟΣ ΘΡΥΜΜΑΤΙΣΜΟΥ max. (mm)</b> | 100               |
| <b>ΚΙΝΗΤΗΡΑΣ (cc / kW)</b>          | 420 / 9           |
| <b>ΧΩΡΗΤΙΚ. ΚΑΥΣΙΜΟΥ (lt.)</b>      | 6,5               |
| <b>ΧΩΡΗΤΙΚ. ΛΑΔΙΟΥ (lt.)</b>        | 1,1               |
| <b>ΤΑΧΥΤΗΤΑ ΛΕΠΙΔΩΝ max.</b>        | 2.530 rpm         |
| <b>ΑΠΟΔΟΣΗ (kg/h)</b>               | 1.000 - 5.500     |
| <b>ΔΙΑΣΤΑΣΕΙΣ ΜΗΧΑΝΗΜΑΤΟΣ (mm)</b>  | 2500 x 750 x 1550 |
| <b>ΔΙΑΣΤΑΣΕΙΣ ΣΥΣΚΕΥΑΣΙΑΣ (mm)</b>  | 1120 x 640 x 1120 |
| <b>ΒΑΡΟΣ (Κ / Μ) (Kg)</b>           | 180 / 205         |
| <b>ΤΙΜΗ</b>                         | <b>2.090 €</b>    |

## ΗΛΕΚΤΡΙΚΟΣ ΚΛΑΔΟΤΕΜΑΧΙΣΤΗΣ

**2800**  
**Watt**



**Κοπή με**  
**γρανάζια**  
(αυτο-  
προώθηση  
κλαδιών)  
**Χαμηλού**  
**Θορύβου**

|                                    |                 |
|------------------------------------|-----------------|
| <b>ΚΩΔΙΚΟΣ</b>                     | <b>69259</b>    |
| <b>ΙΣΧΥΣ (Watt)</b>                | 2800            |
| <b>ΜΕΓΙΣΤΟ ΠΑΧΟΣ ΚΟΠΗΣ (mm)</b>    | 44              |
| <b>ΔΟΧΕΙΟ ΣΥΛΛΟΓΗΣ (Lt.)</b>       | 60              |
| <b>ΔΙΑΣΤΑΣΕΙΣ ΣΥΣΚΕΥΑΣΙΑΣ (mm)</b> | 570 x 387 x 520 |
| <b>ΒΑΡΟΣ (Κ / Μ) (Kg)</b>          | 20 / 22,05      |
| <b>ΤΙΜΗ</b>                        | <b>310 €</b>    |

# Ηλεκτρικό Δισκοπρίνο Κοπής Καυσόξυλων



**3000  
Watt**



- ✓ Στιβαρή κατασκευή για απαιτητικούς χρήστες
- ✓ Περιλαμβάνει δίσκο κοπής με νίδια για γρήγορες κοπές και μεγάλη αντοχή
- ✓ Μεγάλοι τροχοί για εύκολη μεταφορά

|                                    |                  |
|------------------------------------|------------------|
| <b>ΚΩΔΙΚΟΣ</b>                     | <b>691067</b>    |
| <b>ΙΣΧΥΣ (W)</b>                   | 3000             |
| <b>ΤΑΣΗ (V)</b>                    | 230              |
| <b>ΜΕΓΕΘΟΣ ΔΙΣΚΟΥ ΚΟΠΗΣ (mm)</b>   | Ø 505 x Ø 30     |
| <b>ΙΚΑΝΟΤΗΤΑ ΚΟΠΗΣ (mm)</b>        | Ø 170            |
| <b>ΣΤΡΟΦΕΣ (rpm)</b>               | 2800             |
| <b>ΔΙΑΣΤΑΣΕΙΣ ΣΥΣΚΕΥΑΣΙΑΣ (mm)</b> | 770 x 788 x 1129 |
| <b>ΒΑΡΟΣ (Κ/Μ) (kg)</b>            | 56,6 / 73        |
| <b>ΤΙΜΗ</b>                        | <b>572 €</b>     |

**ΑΝΤΑΛΛΑΚΤΙΚΟ ΕΞΑΡΤΗΜΑ**

Δίσκος Κοπής Κορμών 505mm  
ΚΩΔ.: 692129 ΤΙΜΗ: 71 €

# Ηλεκτρικά Σχιστικά Ξύλου



**2300W  
7Ton.**

- ✓ Για ξύλα με μήκος έως 52 cm



Εξοπλισμένο με κλωβό ασφαλείας όπως απαιτείται από τα νέα ευρωπαϊκά πρότυπα ασφαλείας

**3000W  
11 Ton.**

- ✓ Για ξύλα με μήκος έως 104 cm



Διαθέτει ρόδες μεταφοράς

**ΑΝΤΑΛΛΑΚΤΙΚΟ ΕΞΑΡΤΗΜΑ**

Σταυρωτή κεφαλή κοπής (προαιρετικά)  
ΚΩΔ.: 692124 ΤΙΜΗ: 17 €



|                                    |                 |
|------------------------------------|-----------------|
| <b>ΚΩΔΙΚΟΣ</b>                     | <b>691042</b>   |
| <b>ΔΥΝΑΜΗ ΣΧΙΣΙΜΑΤΟΣ (ton.)</b>    | 7               |
| <b>ΙΣΧΥΣ (W)</b>                   | 2300            |
| <b>ΤΑΣΗ (V)</b>                    | 230             |
| <b>ΜΗΚΟΣ ΞΥΛΟΥ (cm)</b>            | 20 - 52         |
| <b>ΔΙΑΜΕΤΡΟΣ ΞΥΛΟΥ (cm)</b>        | 5 - 25          |
| <b>ΧΩΡΗΤΙΚ. ΛΑΔΙΟΥ (Lt.)</b>       | 3,5             |
| <b>ΜΗΚΟΣ ΜΗΧΑΝΗΜΑΤΟΣ (mm)</b>      | 1160            |
| <b>ΔΙΑΣΤΑΣΕΙΣ ΣΥΣΚΕΥΑΣΙΑΣ (mm)</b> | 940 x 270 x 505 |
| <b>ΒΑΡΟΣ (Κ/Μ) (Kg)</b>            | 45 / 59         |
| <b>ΤΙΜΗ</b>                        | <b>437 €</b>    |

|                                    |                  |
|------------------------------------|------------------|
| <b>ΚΩΔΙΚΟΣ</b>                     | <b>691066</b>    |
| <b>ΔΥΝΑΜΗ ΣΧΙΣΙΜΑΤΟΣ (ton.)</b>    | 11               |
| <b>ΙΣΧΥΣ (W)</b>                   | 3000             |
| <b>ΤΑΣΗ (V)</b>                    | 230              |
| <b>ΜΗΚΟΣ ΞΥΛΟΥ max. (cm)</b>       | 56-104           |
| <b>ΔΙΑΜΕΤΡΟΣ ΞΥΛΟΥ max. (cm)</b>   | 10-30            |
| <b>ΧΩΡΗΤΙΚ. ΛΑΔΙΟΥ (Lt.)</b>       | 7                |
| <b>ΥΨΟΣ ΜΗΧΑΝΗΜΑΤΟΣ (mm)</b>       | 2280             |
| <b>ΔΙΑΣΤΑΣΕΙΣ ΣΥΣΚΕΥΑΣΙΑΣ (mm)</b> | 1700 x 500 x 755 |
| <b>ΒΑΡΟΣ (Κ/Μ) (Kg)</b>            | 173,4 / 183,4    |
| <b>ΤΙΜΗ</b>                        | <b>1.208 €</b>   |

## ΒΕΝΖΙΝΟΚΙΝΗΤΑ ΨΕΚΑΣΤΙΚΑ ΣΥΓΚΡΟΤΗΜΑΤΑ

✓ Αντλία ψεκασμού με μπρούτζινη κεφαλή



Περιλαμβάνει

- Σωλήνα ψεκασμού 20 m
- Αυλό 55 cm
- Σωλήνες αναρρόφησης & επιστροφής
- Φίλτρο αναρρόφησης

✓ Αντλία ψεκασμού με ανοξείδωτα έμβολα  
Ψεκαστικό συγκρότημα με μετάδοση κίνησης μέσω γραναζωτού μειωτήρα (χωρίς μίαντα)



Περιλαμβάνει

- Σωλήνες αναρρόφησης & επιστροφής
- Φίλτρο αναρρόφησης
- Αντιδονητικά πέλματα (Δεν περιλαμβάνει σωλήνα ψεκασμού & αυλό)

| ΚΩΔΙΚΟΣ               | 691047                   | 691048          |
|-----------------------|--------------------------|-----------------|
| ΣΤΡΟΦΕΣ (rpm)         | 7000                     | 800 - 1200      |
| ΠΙΕΣΗ (bar)           | 15 - 25                  | 21 - 45         |
| ΠΑΡΟΧΗ (Lt/min)       | 3 - 8                    | 14 - 22         |
| ΚΙΝΗΤΗΡΑΣ (cc)        | 2-χρονος αερόψυκτος 25,6 | 4-χρονος 196    |
| ΔΙΑΣΤΑΣΕΙΣ ΣΥΣΚ. (mm) | 400 x 320 x 360          | 575 x 395 x 435 |
| ΒΑΡΟΣ (Κ/Μ) (kg)      | 10 / 11                  | 30 / 32         |
| ΤΙΜΗ                  | 150 €                    | 288 €           |

## ΑΝΤΛΙΕΣ ΨΕΚΑΣΤΙΚΟΥ



Περιλαμβάνουν: • Αεροκώδωνα • Μανόμετρο γλυκερίνης  
• Τροχαλία • Βάσεις στήριξης • Σωλήνες αναρρόφησης & επιστροφής • Φίλτρο αναρρόφησης

### ΤΡΟΧΑΛΙΑ ΓΙΑ ΚΙΝΗΤΗΡΑ

Αλουμινίου Ø63mm (f:19mm) 2Α  
ΚΩΔ.: 621269 ΤΙΜΗ: 13,80 €



| ΚΩΔΙΚΟΣ           | 691097          | 691049          |
|-------------------|-----------------|-----------------|
| ΣΤΡΟΦΕΣ (rpm)     | 800 - 1200      | 800 - 1200      |
| ΠΙΕΣΗ (bar)       | 21 - 45         | 21 - 45         |
| ΠΑΡΟΧΗ (Lt/min)   | 14 - 22         | 30 - 45         |
| ΔΙΑΣΤ. ΣΥΣΚ. (mm) | 360 x 290 x 315 | 400 x 315 x 370 |
| ΒΑΡΟΣ (Κ/Μ) (kg)  | 8 / 9           | 10 / 11         |
| ΤΙΜΗ              | 85 €            | 121 €           |

## ΣΩΛΗΝΕΣ ΨΕΚΑΣΜΟΥ



50m



100m

### ΕΞΑΡΤΗΜΑΤΑ



Ρακόρ περιστρεφόμενο Ø8,5mm  
ΚΩΔ.: 621270 ΤΙΜΗ: 2,90 €



Ρακόρ αρσενικό-θηλυκό Ø8,5mm  
ΚΩΔ.: 621271 ΤΙΜΗ: 2,30 €

| ΚΩΔΙΚΟΣ               | 621263                  | 621264                  |
|-----------------------|-------------------------|-------------------------|
| ΜΗΚΟΣ (m)             | 50                      | 100                     |
| ΔΙΑΜΕΤΡΟΣ ΣΩΛΗΝΑ (mm) | Ø 8,5                   | Ø 8,5                   |
| ΠΙΕΣΗ (bar BP)        | 200                     | 200                     |
| ΡΑΚΟΡ ΕΙΣΟΔΟΥ         | θηλυκό 1/4"             | θηλυκό 1/4"             |
| ΡΑΚΟΡ ΕΞΟΔΟΥ          | αρσενικό περιστρεφόμενο | αρσενικό περιστρεφόμενο |
| ΔΙΑΣΤΑΣΕΙΣ ΣΥΣΚ. (mm) | Ø 400 x 100             | Ø 400 x 200             |
| ΒΑΡΟΣ (kg)            | 6                       | 12                      |
| ΤΙΜΗ                  | 58 €                    | 115 €                   |

## ΑΥΛΟΙ ΨΕΚΑΣΜΟΥ

Αυλός ψεκασμού 60cm, μεταλλικός πατητός με μπεκ (1,5mm)

Αυλός ψεκασμού Turbo με λαβή αλουμινίου, με 4 μπεκ (1/1,5/2/2,5 mm)

Αυλός ψεκασμού 2 χειρολαβών, με 3 μπεκ (1,5/2,3/3 mm)

Ρακόρ αυλών ψεκασμού για σωλήνα Ø 8,5mm



ΚΩΔΙΚΟΣ ΤΙΜΗ  
621272 23 €



ΚΩΔΙΚΟΣ ΤΙΜΗ  
621273 52 €



ΚΩΔΙΚΟΣ ΤΙΜΗ  
621274 52 €



ΚΩΔΙΚΟΣ ΤΙΜΗ  
32402 4 €

## ΨΕΚΑΣΤΗΡΑΣ ΠΛΑΤΗΣ ΒΕΝΖΙΝΟΚΙΝΗΤΟΣ

✓ Αντλία ψεκασμού με μπρούτζινη κεφαλή

Συνοδεύεται με τηλεσκοπικό αυλό 85 cm



| ΚΩΔΙΚΟΣ           | 691046            |
|-------------------|-------------------|
| ΚΙΝΗΤΗΡΑΣ (cc/kW) | Δίχρονος 25,6/0,7 |
| ΠΙΕΣΗ (bar)       | 15 - 25           |
| ΠΑΡΟΧΗ (Lt/min)   | 3 - 8             |
| ΔΟΧΕΙΟ (Lt)       | 25                |
| ΔΙΑΣΤ. ΣΥΣΚ. (mm) | 410 x 340 x 650   |
| ΒΑΡΟΣ Κ/Μ (kg)    | 10 / 11           |
| ΤΙΜΗ              | 144 €             |

### ΕΞΑΡΤΗΜΑ

Αυλός μεταλλικός 60cm με 3 μπεκ  
ΚΩΔ.: 621261 ΤΙΜΗ: 8,70 €

## ΝΕΦΕΛΟΨΕΚΑΣΤΗΡΑΣ ΒΕΝΖΙΝΟΚΙΝΗΤΟΣ

✓ Εμβέλεια έως 12m



| ΚΩΔΙΚΟΣ                        | 691075          |
|--------------------------------|-----------------|
| ΚΙΝΗΤΗΡΑΣ (cc/kW)              | 42 / 2,13       |
| ΠΑΡΟΧΗ ΥΓΡΟΥ ΜΙΓΜΑΤΟΣ (Lt/min) | 4               |
| ΠΑΡΟΧΗ ΣΚΟΝΗΣ (kg/min)         | 6               |
| ΔΟΧΕΙΟ (Lt)                    | 16              |
| ΔΙΑΣΤΑΣΕΙΣ ΣΥΣΚ. (mm)          | 510 x 420 x 750 |
| ΒΑΡΟΣ Κ/Μ (kg)                 | 9,5 / 13,5      |
| ΤΙΜΗ                           | 167 €           |

## ΜΠΑΤΑΡΙΑΣ & ΠΡΟΠΙΕΣΩΣ



## ΜΠΑΤΑΡΙΑΣ 12V - 8Ah



## ΜΠΑΤΑΡΙΑΣ ΛΙΘΙΟΥ 12V - 2,5Ah



- ✓ 2 λειτουργιών (λειτουργεί είτε χειροκίνητα είτε με την επαναφορτιζόμενη μπαταρία)
- ✓ Μπαταρία AGM 12V - 8Ah
- ✓ Τηλεσκοπικός αυλός ψεκασμού μήκους 80-120 cm
- ✓ Ενισχυμένος και ρυθμιζόμενος μάντας ανάρτησης
- ✓ Μέγιστη πίεση: 4 bar
- ✓ Μέγιστη παροχή: Ρυθμιζόμενη έως 3,6 Lt/min
- ✓ Προστατευτικό μαξιλαράκι πλάτης
- ✓ Περιλαμβάνει 4 μπεκ και φορτιστή

- ✓ Επαναφορτιζόμενος Ψεκαστήρας Μπαταρίας
- ✓ Τηλεσκοπικός αυλός ψεκασμού μήκους 80-130 cm
- ✓ Ενισχυμένος και ρυθμιζόμενος μάντας ανάρτησης
- ✓ Μπαταρία AGM 12V - 8Ah
- ✓ Μέγιστη πίεση: 4 bar
- ✓ Μέγιστη παροχή: Ρυθμιζόμενη έως 3,1 Lt/min
- ✓ Προστατευτικό μαξιλαράκι πλάτης
- ✓ Περιλαμβάνει 4 μπεκ και φορτιστή

- ✓ Επαναφορτιζόμενος Ψεκαστήρας Μπαταρίας Λιθίου
- ✓ Τηλεσκοπικός αυλός ψεκασμού μήκους 75-115 cm
- ✓ Ενισχυμένος και ρυθμιζόμενος μάντας ανάρτησης
- ✓ Μπαταρία 12V - 2.5Ah
- ✓ Μέγιστη παροχή: 1,15 Lt/min
- ✓ Προστατευτικό μαξιλαράκι πλάτης
- ✓ Περιλαμβάνει 1 μπεκ, μπαταρία και φορτιστή

| ΚΩΔΙΚΟΣ               | 621216          | 621215          | 621214          |
|-----------------------|-----------------|-----------------|-----------------|
| ΔΟΧΕΙΟ (Lt)           | 16              | 18              | 16              |
| ΕΝΔΕΙΞΗ ΜΠΑΤΑΡΙΑΣ     | Ναι             | Ναι             | Ναι             |
| ΔΙΑΣΤΑΣΕΙΣ ΣΥΣΚ. (mm) | 400 x 200 x 530 | 355 x 230 x 520 | 355 x 250 x 510 |
| ΒΑΡΟΣ Κ/Μ (kg)        | 5,8 / 6,4       | 5,7 / 6,5       | 3,1 / 4,2       |
| ΤΙΜΗ                  | 66 €            | 86 €            | 117 €           |

**ΑΝΤΑΛΛΑΚΤΙΚΑ ΕΞΑΡΤΗΜΑΤΑ**

Αυλός Μεταλ.  
ΚΩΔ.: 621284  
ΤΙΜΗ: 5,20 €

Λαβή  
ΚΩΔ.: 621287  
ΤΙΜΗ: 3,50 €

Επιπλέον φορτιστής (προαιρετικά)  
ΚΩΔ.: 621289 ΤΙΜΗ: 4 €

Επιπλέον μπαταρία (προαιρετικά)  
ΚΩΔ.: 621288 ΤΙΜΗ: 26,50 €

Σωλήνας  
ΚΩΔ.: 621286  
ΤΙΜΗ: 2,30 €

**ΑΝΤΑΛΛΑΚΤΙΚΑ ΕΞΑΡΤΗΜΑΤΑ**

Αυλός Μεταλ.  
ΚΩΔ.: 621268  
ΤΙΜΗ: 5,75 €

Λαβή  
ΚΩΔ.: 621267  
ΤΙΜΗ: 4,60 €

Σετ 4 μπεκ  
ΚΩΔ.: 621266  
ΤΙΜΗ: 3,50 €

**ΑΝΤΑΛΛΑΚΤΙΚΑ ΕΞΑΡΤΗΜΑΤΑ**

Αυλός Ανοξειδ.  
ΚΩΔ.: 621245  
ΤΙΜΗ: 9,20 €

Επιπλέον μπαταρία (προαιρετικά)  
ΚΩΔ.: 621247 ΤΙΜΗ: 23 €

Επιπλέον φορτιστής (προαιρετικά)  
ΚΩΔ.: 621248 ΤΙΜΗ: 25 €

Λαβή με σωλήνα  
ΚΩΔ.: 621246  
ΤΙΜΗ: 8 €

## ΨΕΚΑΣΤΗΡΕΣ ΠΡΟΠΙΕΣΗΣ

### 1.5 Lt.

- ✓ Ρυθμιζόμενο μπεκ
- ✓ Βαλβίδα ασφαλείας



Διαστάσεις:  
210x140x310 mm

### 5 Lt. / 8 Lt.

- ✓ Ρυθμιζόμενο μπεκ ψεκασμού
- ✓ Βαλβίδα ασφαλείας
- ✓ Μεγάλο άνοιγμα σε σχήμα χωνιού για εύκολο γέμισμα
- ✓ Ορειχάλκινος αυλός και μπεκ, μεγάλη σκανδάλη, εύκαμπτος σωλήνας 1,2m
- ✓ Αντλία υψηλής απόδοσης με μεταλλικό μοχλό πρεσαρίσματος



### 16Lt. ΠΛΑΤΗΣ

- ✓ Αντλία υψηλής απόδοσης με μεγάλο θάλαμο αέρα
- ✓ Μεγάλο άνοιγμα πλήρωσης με φίλτρο
- ✓ Εύκολη συντήρηση και καθαρισμός
- ✓ Χρήση για δεξιόχειρες ή αριστερόχειρες



| ΚΩΔΙΚΟΣ                 | 621218 | 621219          | 621220          | 621217          |
|-------------------------|--------|-----------------|-----------------|-----------------|
| ΔΟΧΕΙΟ (Lt)             | 1,5    | 5               | 8               | 16              |
| ΠΙΕΣΗ ΛΕΙΤΟΥΡΓΙΑΣ (bar) | 2,5    | 2,5             | 2,5             | 5 (max)         |
| ΔΙΑΣΤ. ΣΥΣΚ.(mm)        | -      | 180 x 180 x 430 | 180 x 180 x 430 | 390 x 190 x 520 |
| ΒΑΡΟΣ Κ/Μ (kg)          | 0,405  | 1,00 / 1,35     | 1,15 / 1,50     | 2,7 / 3,2       |
| ΤΙΜΗ                    | 6,50 € | 19,50 €         | 23,40 €         | 31 €            |

ΑΝΤΑΛΛΑΚΤΙΚΑ ΕΞΑΡΤΗΜΑΤΑ

Αυλός 36cm με λαβή  
ΚΩΔ.: 621242 ΤΙΜΗ: 8 €

Αυλός 36cm με λαβή  
ΚΩΔ.: 621242 ΤΙΜΗ: 8 €

Αυλός Fiberglass  
ΚΩΔ.: 621285 ΤΙΜΗ: 5 €

Λαβή  
ΚΩΔ.: 621287 ΤΙΜΗ: 3,50 €

## ΒΕΝΖΙΝΟΚΙΝΗΤΑ ΣΚΑΠΤΙΚΑ ΚΑΘΕΤΟΥ ΑΞΟΝΑ

- ✓ Δίχρονος κινητήρας 52cc
- ✓ 1 ταχύτητα εμπρός
- ✓ Αριθμός μαχαιριών 8+8 (2+2 σειρές)
- ✓ Μετάδοση κίνησης με κορώνα - πηνίο
- ✓ Τροχοί μεταφοράς



|                             |                 |
|-----------------------------|-----------------|
| <b>ΚΩΔΙΚΟΣ</b>              | <b>691090</b>   |
| <b>ΚΥΒΙΣΜΟΣ (cc)</b>        | 52              |
| <b>ΠΛΑΤΟΣ ΕΡΓΑΣΙΑΣ (mm)</b> | 300             |
| <b>ΒΑΘΟΣ ΕΡΓΑΣΙΑΣ (mm)</b>  | 150             |
| <b>ΔΙΑΣΤΑΣΕΙΣ ΣΥΣΚ.</b>     | 510 x 420 x 315 |
| <b>ΒΑΡΟΣ (Κ/Μ) (kg)</b>     | 15,9 / 16,9     |
| <b>ΤΙΜΗ</b>                 | <b>220 €</b>    |

- ✓ Τετράχρονος κινητήρας 121cc
- ✓ 1 ταχύτητα εμπρός
- ✓ Αριθμός μαχαιριών 8+8 (2+2 σειρές)
- ✓ Μετάδοση κίνησης με ιμάντα + κορώνα - πηνίο
- ✓ Τροχός μεταφοράς



|                             |                 |
|-----------------------------|-----------------|
| <b>ΚΩΔΙΚΟΣ</b>              | <b>691004</b>   |
| <b>ΚΥΒΙΣΜΟΣ (cc)</b>        | 121             |
| <b>ΠΛΑΤΟΣ ΕΡΓΑΣΙΑΣ (mm)</b> | 360             |
| <b>ΒΑΘΟΣ ΕΡΓΑΣΙΑΣ (mm)</b>  | 200             |
| <b>ΔΙΑΣΤΑΣΕΙΣ ΣΥΣΚ.</b>     | 645 x 380 x 730 |
| <b>ΒΑΡΟΣ (Κ/Μ) (kg)</b>     | 33 / 35         |
| <b>ΤΙΜΗ</b>                 | <b>391 €</b>    |

## ΒΕΝΖΙΝΟΚΙΝΗΤΟ ΣΚΑΠΤΙΚΟ ΚΑΘΕΤΟΥ ΑΞΟΝΑ

- ✓ Τετράχρονος κινητήρας 150cc
- ✓ 1 ταχύτητα εμπρός
- ✓ Αριθμός μαχαιριών: 12+12 (3+3 σετ μαχαιριών)
- ✓ Μετάδοση κίνησης με ιμάντα + κορώνα - πηνίο
- ✓ Τροχός μεταφοράς



|                             |                 |
|-----------------------------|-----------------|
| <b>ΚΩΔΙΚΟΣ</b>              | <b>691005</b>   |
| <b>ΚΥΒΙΣΜΟΣ (cc)</b>        | 150             |
| <b>ΠΛΑΤΟΣ ΕΡΓΑΣΙΑΣ (mm)</b> | 600             |
| <b>ΒΑΘΟΣ ΕΡΓΑΣΙΑΣ (mm)</b>  | 200             |
| <b>ΔΙΑΣΤΑΣΕΙΣ ΣΥΣΚ.</b>     | 700 x 415 x 710 |
| <b>ΒΑΡΟΣ (Κ/Μ) (kg)</b>     | 36 / 39         |
| <b>ΤΙΜΗ</b>                 | <b>437 €</b>    |

## ΒΕΝΖΙΝΟΚΙΝΗΤΟ ΣΚΑΠΤΙΚΟ - ΚΑΛΛΙΕΡΓΗΤΗΣ

- ✓ Τετράχρονος κινητήρας 212cc
- ✓ Ταχύτητες 1 εμπρός & 1 όπισθεν
- ✓ Αριθμός μαχαιριών 3+3 (2+2 σειρές)
- ✓ Μετάδοση κίνησης με γρανάζια τόσο στους τροχούς όσο και στη φρέζα
- ✓ Οδηγός ρύθμισης βάθους εργασίας



|                              |                  |
|------------------------------|------------------|
| <b>ΚΩΔΙΚΟΣ</b>               | <b>691094</b>    |
| <b>ΚΥΒΙΣΜΟΣ (cc)</b>         | 212              |
| <b>ΠΛΑΤΟΣ ΕΡΓΑΣΙΑΣ (mm)</b>  | 480              |
| <b>ΒΑΘΟΣ ΕΡΓΑΣΙΑΣ (mm)</b>   | 175 - 350        |
| <b>ΔΙΑΣΤΑΣΕΙΣ ΣΥΣΚ. (mm)</b> | 1150 x 515 x 470 |
| <b>ΒΑΡΟΣ (Κ/Μ) (kg)</b>      | 70 / 78          |
| <b>ΤΙΜΗ</b>                  | <b>870 €</b>     |

## ΒΕΝΖΙΝΟΚΙΝΗΤΟ ΣΚΑΠΤΙΚΟ ΜΕ ΣΑΣΜΑΝ

- ✓ Κινητήρας τετράχρονος αερόψυκτος 208cc με φίλτρο αέρα σε λουτρό λαδιού
- ✓ 3 ταχύτητες (2 εμπρός - 1 όπισθεν)
- ✓ Αριθμός μαχαιριών: 12+12 (3+3 σετ μαχαιριών)
- ✓ Με κιβώτιο ταχυτήτων & μετάδοση κίνησης μάντας + ταμπακιέρα
- ✓ Πλήρως ρυθμιζόμενο τιμόνι (πάνω-κάτω, δεξιά-αριστερά)
- ✓ 2 τροχοί:  $\varnothing$  40cm & 1 τροχός μπροστά



Με κιβώτιο ταχυτήτων & μετάδοση κίνησης μάντας + ταμπακιέρα

|                              |                 |
|------------------------------|-----------------|
| <b>ΚΩΔΙΚΟΣ</b>               | <b>691006</b>   |
| <b>ΚΥΒΙΣΜΟΣ (cc)</b>         | 208             |
| <b>ΠΛΑΤΟΣ ΕΡΓΑΣΙΑΣ (mm)</b>  | 900             |
| <b>ΒΑΘΟΣ ΕΡΓΑΣΙΑΣ (mm)</b>   | 300             |
| <b>ΔΙΑΣΤΑΣΕΙΣ ΣΥΣΚ. (mm)</b> | 840 x 455 x 655 |
| <b>ΒΑΡΟΣ (Κ/Μ) (kg)</b>      | 76 / 82         |
| <b>ΤΙΜΗ</b>                  | <b>621 €</b>    |



Με πλήρες σετ μαχαιριών & ρόδες μεταφοράς  $\varnothing$  40cm

## ΒΕΝΖΙΝΟΚΙΝΗΤΟ ΣΚΑΠΤΙΚΟ ΜΕ ΣΑΣΜΑΝ & ΚΟΡΩΝΑ - ΠΗΝΙΟ

- ✓ Κινητήρας τετράχρονος αερόψυκτος 208cc με φίλτρο αέρα σε λουτρό λαδιού
- ✓ 3 ταχύτητες (2 εμπρός - 1 όπισθεν)
- ✓ Αριθμός μαχαιριών: 12+12 (3+3 σετ των 4 μαχαιριών)
- ✓ Με κιβώτιο ταχυτήτων και μετάδοση κίνησης με κορώνα - πηνίο
- ✓ Πλήρως ρυθμιζόμενο τιμόνι (πάνω-κάτω, δεξιά-αριστερά)



Με κιβώτιο ταχυτήτων & μετάδοση κίνησης με κορώνα - πηνίο

|                              |                 |
|------------------------------|-----------------|
| <b>ΚΩΔΙΚΟΣ</b>               | <b>691077</b>   |
| <b>ΚΥΒΙΣΜΟΣ (cc)</b>         | 208             |
| <b>ΠΛΑΤΟΣ ΕΡΓΑΣΙΑΣ (mm)</b>  | 1000            |
| <b>ΒΑΘΟΣ ΕΡΓΑΣΙΑΣ (mm)</b>   | 300             |
| <b>ΔΙΑΣΤΑΣΕΙΣ ΣΥΣΚ. (mm)</b> | 830 x 450 x 780 |
| <b>ΒΑΡΟΣ (Κ/Μ) (kg)</b>      | 89 / 99         |
| <b>ΤΙΜΗ</b>                  | <b>725 €</b>    |



Με πλήρες σετ μαχαιριών & ρόδες μεταφοράς  $\varnothing$  40cm

## ΠΕΤΡΕΛΑΙΟΚΙΝΗΤΑ ΣΚΑΠΤΙΚΑ

- ✓ Κινητήρας Diesel 247cc
- ✓ Φίλτρο αέρα σε λουτρό λαδιού
- ✓ 3 ταχύτητες (2 εμπρός & 1 όπισθεν)
- ✓ Αριθμός μαχαιριών: 12+12 (3+3 σειρές)
- ✓ Με κιβώτιο ταχυτήτων και μετάδοση κίνησης με κορώνα - πηνίο
- ✓ Πλήρως ρυθμιζόμενο τιμόνι (πάνω-κάτω, δεξιά-αριστερά)



Με κιβώτιο ταχυτήτων & μετάδοση κίνησης με κορώνα - πηνίο

|                              |                 |
|------------------------------|-----------------|
| <b>ΚΩΔΙΚΟΣ</b>               | <b>691063</b>   |
| <b>ΚΥΒΙΣΜΟΣ (cc)</b>         | 247             |
| <b>ΠΛΑΤΟΣ ΕΡΓΑΣΙΑΣ (mm)</b>  | 1000            |
| <b>ΒΑΘΟΣ ΕΡΓΑΣΙΑΣ (mm)</b>   | 300             |
| <b>ΔΙΑΣΤΑΣΕΙΣ ΣΥΣΚ. (mm)</b> | 830 x 550 x 660 |
| <b>ΒΑΡΟΣ (Κ/Μ) (kg)</b>      | 97 / 107        |
| <b>ΤΙΜΗ</b>                  | <b>980 €</b>    |



Με πλήρες σετ μαχαιριών & ρόδες μεταφοράς  $\varnothing$  40cm

- ✓ Κινητήρας Diesel 418cc
- ✓ Φίλτρο αέρα σε λουτρό λαδιού
- ✓ Με μίζα & μπαταρία
- ✓ 3 ταχύτητες (2 εμπρός & 1 όπισθεν)
- ✓ Αριθμός μαχαιριών 20+20 (4+4 σειρές)
- ✓ Πλήρως ρυθμιζόμενο τιμόνι (πάνω-κάτω, δεξιά-αριστερά)

• Μίζα & μπαταρία  
• Με κιβώτιο ταχυτήτων & μετάδοση κίνησης με κορώνα - πηνίο



|                              |                 |
|------------------------------|-----------------|
| <b>ΚΩΔΙΚΟΣ</b>               | <b>691088</b>   |
| <b>ΚΥΒΙΣΜΟΣ (cc)</b>         | 418             |
| <b>ΠΛΑΤΟΣ ΕΡΓΑΣΙΑΣ (mm)</b>  | 1350            |
| <b>ΒΑΘΟΣ ΕΡΓΑΣΙΑΣ (mm)</b>   | $\geq$ 100      |
| <b>ΔΙΑΣΤΑΣΕΙΣ ΣΥΣΚ. (mm)</b> | 980 x 760 x 570 |
| <b>ΒΑΡΟΣ (Κ/Μ) (kg)</b>      | 156 / 168       |
| <b>ΤΙΜΗ</b>                  | <b>1.484 €</b>  |



Με πλήρες σετ μαχαιριών & ρόδες μεταφοράς  $\varnothing$  40cm

# Ηλεκτρικά Σκαπτικά



**1000  
Watt**

Αριθμός μαχαιριών: 8+8  
(2+2 σετ μαχαιριών)

|                              |                 |
|------------------------------|-----------------|
| <b>ΚΩΔΙΚΟΣ</b>               | <b>691011</b>   |
| <b>ΙΣΧΥΣ (W)</b>             | 1000            |
| <b>ΠΛΑΤΟΣ ΕΡΓΑΣΙΑΣ (mm)</b>  | 365             |
| <b>ΒΑΘΟΣ ΕΡΓΑΣΙΑΣ (mm)</b>   | 200             |
| <b>ΔΙΑΣΤΑΣΕΙΣ ΣΥΣΚ. (mm)</b> | 600 x 430 x 275 |
| <b>ΒΑΡΟΣ (Κ/Μ) (kg)</b>      | 8,9 / 10,4      |
| <b>ΤΙΜΗ</b>                  | <b>127 €</b>    |



**1500  
Watt**

Αριθμός μαχαιριών: 12+12  
(3+3 σετ μαχαιριών)

|                              |                 |
|------------------------------|-----------------|
| <b>ΚΩΔΙΚΟΣ</b>               | <b>691089</b>   |
| <b>ΙΣΧΥΣ (W)</b>             | 1500            |
| <b>ΠΛΑΤΟΣ ΕΡΓΑΣΙΑΣ (mm)</b>  | 400             |
| <b>ΒΑΘΟΣ ΕΡΓΑΣΙΑΣ (mm)</b>   | 220             |
| <b>ΔΙΑΣΤΑΣΕΙΣ ΣΥΣΚ. (mm)</b> | 420 x 350 x 560 |
| <b>ΒΑΡΟΣ (Κ/Μ) (kg)</b>      | 11,2 / 12,8     |
| <b>ΤΙΜΗ</b>                  | <b>210 €</b>    |

# Τριβέλες (Γεωτρύπανα)



**52cc  
2.2Hp**



**62cc  
3.0Hp**



**72cc  
3.4Hp**



**141cc  
4Hp**

Τετράχρονος  
κινητήρας

| ΚΩΔΙΚΟΣ                   | 691016          | 691017          | 691060          | 691068          |
|---------------------------|-----------------|-----------------|-----------------|-----------------|
| <b>ΚΥΒΙΣΜΟΣ (cc/Hp)</b>   | 52/2,2          | 62/3,0          | 72/3,4          | 141/4           |
| <b>ΙΚΑΝ. ΤΡΥΠΗΜ. (mm)</b> | ∅ 200           | ∅ 200           | ∅ 300           | ∅ 300           |
| <b>ΝΤΕΠΟΖΙΤΟ (Lt)</b>     | 1,2             | 1,2             | 1,2             | 0,8             |
| <b>ΔΙΑΣΤ. ΣΥΣΚ. (mm)</b>  | 600 x 380 x 470 | 600 x 380 x 470 | 600 x 380 x 470 | 550 x 390 x 550 |
| <b>ΒΑΡΟΣ Κ/Μ (kg)</b>     | 8,8 / 10,5      | 11,5 / 12,5     | 12,5 / 13,5     | 23/ 24          |
| <b>ΤΙΜΗ</b>               | <b>201 €</b>    | <b>259 €</b>    | <b>293 €</b>    | <b>438 €</b>    |

ΣΗΜΕΙΩΣΗ: Στην τιμή της τριβέλας δεν περιλαμβάνεται αρίδα και προέκταση αρίδας.

## ΑΡΙΔΕΣ



| ΚΩΔΙΚΟΣ      | ΤΥΠΟΣ         | ΤΙΜΗ        |
|--------------|---------------|-------------|
| <b>69288</b> | ∅ 100 x 730mm | <b>36 €</b> |
| <b>69289</b> | ∅ 150 x 730mm | <b>42 €</b> |
| <b>69279</b> | ∅ 200 x 730mm | <b>48 €</b> |
| <b>69270</b> | ∅ 250 x 730mm | <b>60 €</b> |
| <b>69271</b> | ∅ 300 x 730mm | <b>72 €</b> |

## ΠΡΟΕΚΤΑΣΗ 400mm



| ΚΩΔΙΚΟΣ      | ΜΗΚΟΣ | ΤΙΜΗ        |
|--------------|-------|-------------|
| <b>69278</b> | 400mm | <b>18 €</b> |



TENATEX • 4 επιστρώσεων



| ΚΩΔΙΚΟΣ | Ø    | ΜΗΚΟΣ | ΒΑΡΟΣ   | ΤΙΜΗ ΡΟΛΟΥ |
|---------|------|-------|---------|------------|
| 621001  | 1/2" | 15m   | 1,34kg  | 7,00 €     |
| 621002  | 1/2" | 25m   | 2,42kg  | 11,50 €    |
| 621003  | 1/2" | 50m   | 4,95kg  | 22,50 €    |
| 621004  | 5/8" | 15m   | 1,89kg  | 9,00 €     |
| 621005  | 5/8" | 25m   | 2,90kg  | 15,50 €    |
| 621006  | 5/8" | 50m   | 5,86kg  | 30,00 €    |
| 621007  | 3/4" | 25m   | 4,57kg  | 24,00 €    |
| 621008  | 3/4" | 50m   | 9,14kg  | 47,00 €    |
| 621009  | 1"   | 25m   | 9,40kg  | 43,50 €    |
| 621010  | 1"   | 50m   | 16,40kg | 82,00 €    |

SPRING (ασύστροφος)

• 6 επιστρώσεων

Ειδικό πλέγμα antitorsion για να μην συστρέφεται και τσακίζει όπως οι απλοί σωλήνες



| ΚΩΔΙΚΟΣ | Ø    | ΜΗΚΟΣ | ΒΑΡΟΣ   | ΤΙΜΗ ΡΟΛΟΥ |
|---------|------|-------|---------|------------|
| 621011  | 1/2" | 15m   | 1,91kg  | 12,50 €    |
| 621012  | 1/2" | 25m   | 3,18kg  | 20,00 €    |
| 621013  | 1/2" | 50m   | 6,45kg  | 39,00 €    |
| 621014  | 5/8" | 15m   | 2,48kg  | 15,00 €    |
| 621015  | 5/8" | 25m   | 3,90kg  | 25,00 €    |
| 621016  | 5/8" | 50m   | 7,94kg  | 49,00 €    |
| 621017  | 3/4" | 25m   | 5,23kg  | 35,00 €    |
| 621018  | 3/4" | 50m   | 10,46kg | 65,00 €    |
| 621019  | 1"   | 25m   | 8,94kg  | 58,00 €    |
| 621020  | 1"   | 50m   | 18,52kg | 115,00 €   |

ΑΥΤΟΜΑΤΗ ΑΝΕΜΗ ΜΕ ΣΩΛΗΝΑ ΝΕΡΟΥ 15m

✓ με σωλήνα 1/2" μήκους 15m και 1m σωλήνα σύνδεσης με τη βρύση



| ΚΩΔΙΚΟΣ | ΤΙΜΗ |
|---------|------|
| 69397   | 91 € |

ΑΥΤΟΜΑΤΗ ΑΝΕΜΗ ΜΕ ΣΩΛΗΝΑ ΝΕΡΟΥ 25m

✓ με σωλήνα 1/2" μήκους 25m και 2m σωλήνα σύνδεσης με τη βρύση



| ΚΩΔΙΚΟΣ | ΤΙΜΗ  |
|---------|-------|
| 693413  | 116 € |

ΣΕΤ ΑΝΤΑΠΤΩΡΑΣ ΒΡΥΣΗΣ 1/2" - 3/4" & ΤΑΧΥΣΥΝΔΕΣΜΟΣ ΓΙΑ ΛΑΣΤΙΚΟ 1/2"



| ΚΩΔΙΚΟΣ | ΤΙΜΗ   |
|---------|--------|
| 692132  | 1,65 € |

ΠΙΣΤΟΛΙΑ ΕΚΤΟΞΕΥΣΗΣ ΝΕΡΟΥ



✓ Με 7 τρόπους εκτόξευσης νερού εύκολης εναλλαγής

| ΚΩΔΙΚΟΣ | ΤΙΜΗ   |
|---------|--------|
| 692131  | 5,50 € |



✓ Με ρυθμιζόμενο ακροφύσιο για διαφορετικούς τρόπους εκτόξευσης νερού

| ΚΩΔΙΚΟΣ | ΤΙΜΗ   |
|---------|--------|
| 692130  | 5,50 € |

## Προγραμματιστές Ποτίσματος



- Ευκολία στην τοποθέτηση και τον προγραμματισμό τους
- Πολλές επιλογές προγραμμάτων που καλύπτουν τις ανάγκες ποτίσματος ενός κήπου
- Με λειτουργία χρονοκαθυστέρησης
- Φωτεινή ένδειξη για αλλαγή μπαταρίας



- ✓ Με μηχανική βαλβίδα
- ✓ Λειτουργεί με 2 μπαταρίες 3A (δεν περιλαμβάνονται)

| ΚΩΔΙΚΟΣ | ΤΙΜΗ |
|---------|------|
| 69332   | 22 € |



- ✓ Με ηλεκτροβαλβίδα
- ✓ Λειτουργεί με μια μπαταρία 9V (δεν περιλαμβάνεται)

| ΚΩΔΙΚΟΣ | ΤΙΜΗ |
|---------|------|
| 69356   | 31 € |

Σετ προγραμματιστή αυτόματου ποτίσματος 10 φυτών με τροφοδοσία από δοχείο νερού\*

\* Ενδεικνύεται για τις περιπτώσεις που έχετε λίγα μικρά φυτά (έως 10) και, προς αποφυγή κινδύνου τυχόν διαρροής νερού, δεν θέλετε να συνδέσετε έναν κλασικό προγραμματιστή σε βρύση του δικτύου σας.



- ✓ Λειτουργεί με 3 μπαταρίες AA (δεν περιλαμβάνονται)

| ΚΩΔΙΚΟΣ | ΤΙΜΗ |
|---------|------|
| 69396   | 45 € |

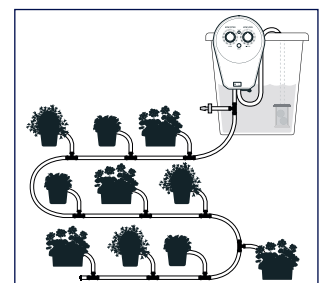

Περιλαμβάνει:

- 10 ρυθμιζόμενες σταλάκτες
- 10 διακλαδωτές
- 1 ρυθμιστή πίεσης
- 1 φίλτρο • 1 αντλία
- 1 προγραμματιστή ποτίσματος
- 10 στηρίγματα
- 1 σωλήνα 10m x 1/4"

UNIVERSAL FIX LINE  
4 ΕΞΟΔΩΝ  
(ΧΩΡΙΣ ΚΛΕΙΔΙ)

| ΚΩΔΙΚΟΣ | ΤΙΜΗ   |
|---------|--------|
| 693412  | 9,20 € |

UNIVERSAL  
FIX LINE

| ΚΩΔΙΚΟΣ | ΤΙΜΗ   |
|---------|--------|
| 69382   | 7,50 € |

UNIVERSAL  
FIX LINE  
ΑΛΟΥΜΙΝΙΟΥ

| ΚΩΔΙΚΟΣ | ΤΙΜΗ   |
|---------|--------|
| 69381   | 9,80 € |

ΣΩΜΑ ΑΛΟΥΜΙΝΙΟΥ  
4 ΕΞΟΔΩΝ  
UNIVERSAL

| ΚΩΔΙΚΟΣ | ΤΙΜΗ |
|---------|------|
| 69398   | 14 € |

ΑΥΤΟΜΑΤΗ (γέμισμα χωρίς άνοιγμα)  
ΜΕ ΜΕΤΑΛΛΙΚΟ ΔΙΣΚΟ  
UNIVERSAL

Tap & Go

| ΚΩΔΙΚΟΣ | ΤΙΜΗ |
|---------|------|
| 69384   | 15 € |

ΑΥΤΟΜΑΤΗ (γέμισμα χωρίς άνοιγμα)  
EASY OPEN PRO  
ΜΕ ΣΠΕΙΡΩΜΑ Μ10x1,25F

HEAVY DUTY

| ΚΩΔΙΚΟΣ | ΤΙΜΗ |
|---------|------|
| 693414  | 16 € |

UNIVERSAL ΣΩΜΑ  
ΑΛΟΥΜΙΝΙΟΥ

| ΚΩΔΙΚΟΣ | ΤΙΜΗ |
|---------|------|
| 69380   | 23 € |

## ECO



✓ Για ελαφριά χρήση



| ΚΩΔΙΚΟΣ | Ø (mm) | ΜΗΚΟΣ (m) | ΤΙΜΗ   |
|---------|--------|-----------|--------|
| 69350   | 1,30   | 15        | 1,00 € |
| 69351   | 1,65   | 15        | 1,50 € |
| 69352   | 2,00   | 15        | 2,00 € |

## ROUND "PRO"



✓ Επαγγελματική σειρά  
✓ 3πλάσια απόδοση κοπής  
σε σχέση με την σειρά ECO



| ΚΩΔΙΚΟΣ | Ø (mm) | ΜΗΚΟΣ (m)  | ΤΙΜΗ   |
|---------|--------|------------|--------|
| 69357   | 2,40   | 15         | 2,50 € |
| 69359   | 3,00   | 15         | 3,70 € |
| 69360   | 2,40   | 86 (450gr) | 12 €   |
| 69362   | 3,00   | 55 (450gr) | 12 €   |
| 69363   | 3,50   | 40 (450gr) | 12 €   |
| 69364   | 4,00   | 31 (450gr) | 12 €   |

## TWIST "PRO SILENT"



✓ Ελικοειδής (στριφτή)  
✓ Χαμηλού θορύβου  
✓ Για επαγγελματική χρήση



| ΚΩΔΙΚΟΣ | Ø (mm) | ΜΗΚΟΣ (m)    | ΤΙΜΗ    |
|---------|--------|--------------|---------|
| 69372   | 2,40   | 15           | 2,90 €  |
| 69374   | 3,00   | 15           | 4,00 €  |
| 69375   | 2,40   | 102 (450gr)  | 13,30 € |
| 69377   | 3,00   | 71 (450gr)   | 13,30 € |
| 69378   | 3,50   | 49 (450gr)   | 13,30 € |
| 69379   | 4,00   | 37 (450gr)   | 13,30 € |
| 69371   | 4,00   | 114 (1,35kg) | 39,00 € |

## TWIST "D- TWIST"



✓ Τετράγωνη ελικοειδής  
✓ Με ενισχυμένο πυρήνα  
✓ Χαμηλού θορύβου  
✓ Για επαγγελματική χρήση  
και μεγάλη απόδοση  
κοπής



| ΚΩΔΙΚΟΣ | Ø (mm) | ΜΗΚΟΣ (m)    | ΤΙΜΗ    |
|---------|--------|--------------|---------|
| 69343   | 3,00   | 15           | 4,00 €  |
| 69344   | 3,00   | 72 (450gr)   | 14,40 € |
| 69345   | 3,50   | 57 (450gr)   | 14,40 € |
| 69346   | 4,00   | 47 (450gr)   | 14,40 € |
| 69347   | 3,00   | 168 (1,35kg) | 42,50 € |
| 69349   | 4,00   | 140 (1,35kg) | 42,50 € |

## SQUARE "ALU"



✓ Τετράγωνη αλουμινίου  
✓ Ενισχυμένη με αλουμίνιο για  
ακόμη μεγαλύτερη απόδοση  
και διάρκεια ζωής



| ΚΩΔΙΚΟΣ | Ø (mm) | ΜΗΚΟΣ (m)   | ΤΙΜΗ    |
|---------|--------|-------------|---------|
| 69335   | 3,00   | 15          | 4,60 €  |
| 69336   | 3,00   | 51 (450gr)  | 14,40 € |
| 69337   | 3,50   | 38 (450gr)  | 14,40 € |
| 69338   | 4,00   | 29 (450gr)  | 14,40 € |
| 69341   | 4,00   | 87 (1,35kg) | 34,50 € |

## TWIST "TRI-TWIST"



- ✓ Ελικοειδής (στριφτή) με ενισχυμένο πυρήνα
- ✓ Χαμηλού θορύβου
- ✓ Ιδιαίτερα ανθεκτική



| ΚΩΔΙΚΟΣ | Ø (mm) | ΜΗΚΟΣ (m)  | ΤΙΜΗ    |
|---------|--------|------------|---------|
| 69353   | 3,00   | 50 (450gr) | 15,50 € |
| 69354   | 3,50   | 36 (450gr) | 15,50 € |
| 69355   | 4,00   | 28 (450gr) | 15,50 € |

## D-STAR



- ✓ Αστεροειδής χωρίς πυρήνα
- ✓ Χαμηλού θορύβου
- ✓ Ιδιαίτερα ανθεκτική



| ΚΩΔΙΚΟΣ | Ø (mm) | ΜΗΚΟΣ (m)  | ΤΙΜΗ    |
|---------|--------|------------|---------|
| 693407  | 3,00   | 74 (450gr) | 13,80 € |
| 693408  | 3,50   | 55 (450gr) | 13,80 € |
| 693409  | 4,00   | 42 (450gr) | 13,80 € |

## SAW LINE



- ✓ Πριονωτό σχήμα χωρίς πυρήνα
- ✓ Χαμηλού θορύβου ✓ Ιδιαίτερα ανθεκτική



| ΚΩΔΙΚΟΣ | Ø (mm) | ΜΗΚΟΣ (m)   | ΤΙΜΗ    |
|---------|--------|-------------|---------|
| 693401  | 3,00   | 15          | 4,00 €  |
| 693402  | 3,00   | 50 (450gr)  | 15,50 € |
| 693403  | 3,50   | 37 (450gr)  | 15,50 € |
| 693404  | 4,00   | 27 (450gr)  | 15,50 € |
| 693405  | 4,00   | 85 (1,35kg) | 41,40 € |



Σε τεμάχια των 42 cm

| ΚΩΔΙΚΟΣ | Ø (mm) | ΜΗΚΟΣ (m) | ΤΙΜΗ   |
|---------|--------|-----------|--------|
| 693410  | 3,50   | 20 x 0,42 | 5,00 € |
| 693411  | 4,00   | 15 x 0,42 | 5,00 € |

## SQUARE "D-CUT"



- ✓ Τετράγωνη με ενισχυμένο πυρήνα
- ✓ Υψηλής ποιότητας πρώτες ύλες
- ✓ Ανθεκτική, μεγάλης αντοχής για υψηλές αποδόσεις



| ΚΩΔΙΚΟΣ | Ø (mm) | ΜΗΚΟΣ (m)   | ΤΙΜΗ    |
|---------|--------|-------------|---------|
| 69325   | 3,00   | 15          | 5,20 €  |
| 69326   | 3,00   | 50 (450gr)  | 15,00 € |
| 69327   | 3,50   | 37 (450gr)  | 15,00 € |
| 69328   | 4,00   | 27 (450gr)  | 15,00 € |
| 69331   | 4,00   | 85 (1,35kg) | 38,00 € |



Σε τεμάχια των 42 cm

| ΚΩΔΙΚΟΣ | Ø (mm) | ΜΗΚΟΣ (m) | ΤΙΜΗ   |
|---------|--------|-----------|--------|
| 69333   | 3,50   | 20 x 0,42 | 4,00 € |
| 69334   | 4,00   | 15 x 0,42 | 3,50 € |

## Δίσκοι Θαμνοκοπτικών



| ΚΩΔΙΚΟΣ | Ø (mm) | ΔΟΝΤΙΑ | ΤΡΥΠΑ   | ΠΑΧΟΣ  | ΤΙΜΗ   |
|---------|--------|--------|---------|--------|--------|
| 1 69387 | 255    | 2      | 25,4 mm | 1,6 mm | 4,15 € |
| 1 69388 | 305    | 2      | 25,4 mm | 1,8 mm | 4,50 € |
| 2 69389 | 305    | 2      | 25,4 mm | 3,0 mm | 8,00 € |
| 3 69390 | 255    | 3      | 25,4 mm | 3,0 mm | 7,50 € |
| 3 69391 | 300    | 3      | 25,4 mm | 3,0 mm | 8,00 € |
| 4 69394 | 255    | 80     | 25,4 mm | 1,8 mm | 7,50 € |
| 5 69395 | 255    | 40     | 25,4 mm | 1,5 mm | 8,00 € |
| 6 69385 | 255    | 2      | 25,4 mm | 3,0 mm | 6,30 € |
| 6 69386 | 305    | 2      | 25,4 mm | 3,0 mm | 8,00 € |
| 7 69392 | 255    | 4      | 25,4 mm | 1,4 mm | 6,00 € |
| 8 69393 | 255    | 8      | 25,4 mm | 1,6 mm | 7,50 € |

Όλα τα δοχεία είναι κατασκευασμένα στην Ιταλία από ανοξείδωτο ασάλι 18/10 και η χρήση τους ενδείκνυται για τη μεταφορά και αποθήκευση τροφίμων όπως λάδι, γάλα, κρασί. Χαρακτηρίζονται για την πρακτικότητά τους και παρέχουν μεγάλη ευελιξία στην αποθήκευση και διακίνηση προϊόντων του αγροτικού τομέα. Στα δοχεία με βιδωτό καπάκι το βίδωμα του καπακιού (με τρεις σπείρες) γίνεται εύκολα και ομαλά και η φλάντζα (ειδική για τρόφιμα) προσφέρει τέλεια στεγανοποίηση του δοχείου. Όλα τα δοχεία φέρουν το σήμα ποτήρι-πιρούνι (☺) που αποτελεί ένδειξη της καταλληλότητας των δοχείων για αποθήκευση τροφίμων.



| ΚΩΔΙΚΟΣ | ΧΩΡΗΤΙΚΟΤΗΤΑ | ΔΙΑΜΕΤΡΟΣ Ø | ΥΨΟΣ   | ΣΠΕΙΡΩΜΑ ΚΡΟΥΝΟΥ | ΤΙΜΗ  |
|---------|--------------|-------------|--------|------------------|-------|
| 693165  | 20 lt        | 280 mm      | 405 mm | 1/2"             | 65 €  |
| 693166  | 30 lt        | 370 mm      | 360 mm | 1/2"             | 70 €  |
| 693167  | 50 lt        | 370 mm      | 560 mm | 1/2"             | 78 €  |
| 693168  | 75 lt        | 460 mm      | 550 mm | 1/2"             | 102 € |
| 693169  | 100 lt       | 460 mm      | 690 mm | 1/2"             | 114 € |

| ΠΡΟΤΕΙΝΟΜΕΝΗ ΒΑΣΗ |
|-------------------|
| 693121            |
| 693122            |
| 693122            |
| 693124            |
| 693124            |

## ΓΑΛΒΑΝΙΖΕ ΒΑΣΕΙΣ ΓΙΑ ΔΟΧΕΙΑ



κωδ. 693130  
κωδ. 693129

| ΚΩΔΙΚΟΣ | ΓΙΑ ΔΟΧΕΙΑ | ΤΙΜΗ    |
|---------|------------|---------|
| 693121  | έως Ø 300  | 18,00 € |
| 693122  | έως Ø 380  | 19,00 € |
| 693124  | έως Ø 480  | 20,00 € |
| 693125  | έως Ø 560  | 20,50 € |
| 693126  | έως Ø 590  | 20,50 € |
| 693127  | έως Ø 650  | 22,00 € |
| 693130  | έως Ø 750  | 35,00 € |
| 693129  | έως Ø 930  | 58,00 € |

## ΚΡΟΥΝΟΙ

### ΧΡΩΜΕ



| ΚΩΔΙΚΟΣ | ΣΠΕΙΡΩΜΑ   | ΤΙΜΗ    |
|---------|------------|---------|
| 693161  | ΧΡΩΜΕ 1/2" | 7,00 €  |
| 693162  | ΧΡΩΜΕ 3/4" | 11,00 € |
| 693200  | ΧΡΩΜΕ 1"   | 19,00 € |

### INOX



| ΚΩΔΙΚΟΣ | ΣΠΕΙΡΩΜΑ  | ΤΙΜΗ |
|---------|-----------|------|
| 693158  | INOX 1/2" | 17 € |
| 693204  | INOX 3/4" | 46 € |
| 693159  | INOX 1"   | 37 € |

## ΚΟΦΤΗΣ ΜΕΛΙΟΥ



| ΚΩΔΙΚΟΣ | ΤΙΜΗ |
|---------|------|
| 693160  | 50 € |

## ΚΙΤ ΑΝΤΛΙΑΣ ΚΕΝΟΥ ΒΑΡΕΛΙΩΝ



| ΚΩΔΙΚΟΣ | ΤΙΜΗ |
|---------|------|
| 693205  | 62 € |

## ΚΙΤ ΜΕΤΡΗΤΗΣ ΣΤΑΘΜΗΣ ΥΓΡΩΝ

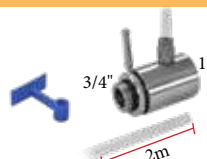

| ΚΩΔΙΚΟΣ | ΤΙΜΗ |
|---------|------|
| 693207  | 62 € |

## ΑΕΡΟΠΑΓΙΔΑ ΒΑΡΕΛΙΩΝ ΜΠΥΡΑΣ ΜΕ ΑΝΤΑΠΤΟΡΑ



| ΚΩΔΙΚΟΣ | ΤΙΜΗ |
|---------|------|
| 693206  | 12 € |

## ΠΛΩΤΗΡΕΣ ΠΑΡΑΦΙΝΕΛΑΙΟΥ



| ΚΩΔΙΚΟΣ | ΓΙΑ ΔΟΧΕΙΑ      | ΤΙΜΗ    |
|---------|-----------------|---------|
| 693135  | Ø 420 50/80 lt. | 23,50 € |
| 693136  | Ø 460 100 lt.   | 28,00 € |
| 693137  | Ø 540 150 lt.   | 32,50 € |
| 693138  | Ø 570 200 lt.   | 41,00 € |
| 693139  | Ø 640 300 lt.   | 50,00 € |
| 693140  | Ø 740 500 lt.   | 66,00 € |

## ΠΛΩΤΗΡΕΣ ΠΝΕΥΜΑΤΙΚΟΙ



| ΚΩΔΙΚΟΣ | ΠΕΡΙΓΡΑΦΗ      | ΤΙΜΗ  |
|---------|----------------|-------|
| 693143  | Πλωτήρας Ø 540 | 119 € |
| 693144  | Πλωτήρας Ø 570 | 130 € |
| 693145  | Πλωτήρας Ø 640 | 140 € |
| 693146  | Πλωτήρας Ø 740 | 157 € |
| 693203  | Πλωτήρας Ø 930 | 230 € |



| ΚΩΔΙΚΟΣ | ΧΩΡΗΤΙΚΟΤΗΤΑ | ΚΟΛΛΗΤΟ Η ΠΡΕΣΑΡΙΣΤΟ | ΔΙΑΜΕΤΡΟΣ<br>Ø | ΥΨΟΣ    | ΣΠΕΙΡΩΜΑ ΚΡΟΥΝΟΥ | ΤΙΜΗ  |
|---------|--------------|----------------------|----------------|---------|------------------|-------|
| 693170  | 50 lt        | ΠΡΕΣΑΡΙΣΤΟ           | 450 mm         | 360 mm  | 1/2"             | 68 €  |
| 693171  | 80 lt        | ΠΡΕΣΑΡΙΣΤΟ           | 450 mm         | 520 mm  | 1/2"             | 80 €  |
| 693172  | 100 lt       | ΠΡΕΣΑΡΙΣΤΟ           | 470 mm         | 580 mm  | 1/2"             | 90 €  |
| 693175  | 100 lt       | ΚΟΛΛΗΤΟ              | 470 mm         | 580 mm  | 1/2"             | 108 € |
| 693173  | 150 lt       | ΠΡΕΣΑΡΙΣΤΟ           | 550 mm         | 660 mm  | 1/2"             | 116 € |
| 693176  | 150 lt       | ΚΟΛΛΗΤΟ              | 550 mm         | 660 mm  | 1/2"             | 136 € |
| 693174  | 200 lt       | ΠΡΕΣΑΡΙΣΤΟ           | 580 mm         | 780 mm  | 3/4"             | 154 € |
| 693177  | 200 lt       | ΚΟΛΛΗΤΟ              | 580 mm         | 780 mm  | 3/4"             | 165 € |
| 693178  | 300 lt       | ΚΟΛΛΗΤΟ              | 640 mm         | 940 mm  | 3/4"             | 213 € |
| 693179  | 500 lt       | ΚΟΛΛΗΤΟ              | 740 mm         | 1170 mm | 1"               | 282 € |
| 693180  | 1000 lt      | ΚΟΛΛΗΤΟ              | 930 mm         | 1480 mm | 1"               | 540 € |

| ΒΑΣΗ<br>(Προαίρ. εξοπλ.) | ΠΛΩΤΗΡΑΣ<br>(Προαίρ. εξοπλ.) |             |
|--------------------------|------------------------------|-------------|
|                          | ΠΑΡΑΦΙΝΕΛΙΟΥ                 | ΠΝΕΥΜΑΤΙΚΟΣ |
| 693124                   | 693135                       | —           |
| 693124                   | 693135                       | —           |
| 693124                   | 693136                       | —           |
| 693124                   | 693136                       | —           |
| 693125                   | 693137                       | 693143      |
| 693125                   | 693137                       | 693143      |
| 693126                   | 693138                       | 693144      |
| 693126                   | 693138                       | 693144      |
| 693127                   | 693139                       | 693145      |
| 693130                   | 693140                       | 693146      |
| 693129                   | —                            | 693203      |

## ΕΛΑΙΟΔΙΧΤΑ 100gr/m<sup>2</sup>



- ✓ Ενισχυμένης πλέξης & αντοχής (100gr/m<sup>2</sup>)
- Από 100% παρθένο πολυαιθυλένιο HDP πυκνότητας 100gr/m<sup>2</sup>.
- Με UV σταθεροποίηση για αντιηλιακή προστασία και μεγάλο χρόνο ζωής
- Ενισχυμένο στις 4 πλευρές και στις 4 γωνίες
- Με κρίκους στις γωνίες για μεγάλη αντοχή και ευκολία στην τοποθέτηση και συλλογή

| ΚΩΔΙΚΟΣ | ΔΙΑΣΤΑΣΕΙΣ | ΤΙΜΗ    |
|---------|------------|---------|
| 621301  | 4 x 6 m    | 20,50 € |
| 621303  | 5 x 8 m    | 29,50 € |
| 621304  | 5 x 10 m   | 36,00 € |
| 621305  | 6 x 10 m   | 43,50 € |
| 621306  | 6 x 12 m   | 52,50 € |
| 621307  | 7 x 12 m   | 61,50 € |
| 621308  | 7 x 14 m   | 72,00 € |
| 621310  | 8 x 14 m   | 82,00 € |

## ΔΙΧΤΥΑ ΣΚΙΑΣΗΣ



- ✓ Υλικό κατασκευής: 100% πρωτογενές πολυαιθυλένιο με σταθεροποίηση UV για μεγαλύτερη αντοχή στο χρόνο
- ✓ Παρέχει προστασία από τον ήλιο κατά 45% (δίχτυ σκίασης 40g/m<sup>2</sup>) & 90% (δίχτυ σκίασης 125g/m<sup>2</sup>) και αισθητή μείωση της θερμοκρασίας
- ✓ Κατάλληλο για: Σκίαση κηπευτικών, καλλιεργείων, δημιουργία μικροκλίματος, αντιανεμικούς φράχτες, οικοδομικές εργασίες (σκαλωσιές), περίφραξη οικοπέδων - περιορισμό ορατότητας, δημιουργία στεγάστρων σε ιδιωτικούς χώρους στάθμευσης.

| ΚΩΔΙΚΟΣ | ΔΙΑΣΤΑΣΕΙΣ                   | ΤΙΜΗ |
|---------|------------------------------|------|
| 621320  | 2 x 100 m 40g/m <sup>2</sup> | 58 € |



16



**ΜΕΣΑ ΑΤΟΜΙΚΗΣ ΠΡΟΣΤΑΣΙΑΣ**

## FIRST RANGE - FIRST ONE ADV BASIC

S1P PU-PU SRC

TIMH 60 €



- ✓ Παπούτσια ασφαλείας S1P με δέρμα σουέτ και mesh
- ✓ Εσωτερική αντιδιατρητική υφασμάτινη σόλα για προστασία πέλματος
- ✓ Προστασία δαχτύλων από συνθετικό υλικό (composite)
- ✓ Αντιμαγνητικά, αντιολισθητικά (κατηγορίας SRC), ανθεκτικά στους υδρογονάνθρακες, αντιστατικά
- ✓ Διπλά κορδόνια διαφορετικού χρώματος
- ✓ Εξωτερική σόλα από PU διπλής πυκνότητας (PU-PU)
- ✓ Νέος ανατομικός και ελαφρύς πάτος "MAX COMFORT" κυψελωτής σχεδίασης για άνεση και αερισμό του πέλματος



| ΚΩΔΙΚΟΣ ΠΑΠΟΥΤΣΙ | SIZE | ΒΑΡΟΣ/ ΖΕΥΓ. (kg) |
|------------------|------|-------------------|
| 710931           | 40   | 1,06              |
| 710932           | 41   | 1,12              |
| 710933           | 42   | 1,18              |
| 710934           | 43   | 1,25              |
| 710935           | 44   | 1,31              |
| 710936           | 45   | 1,37              |
| 710937           | 46   | 1,43              |

## FIRST RANGE - HIGH PLUS

S3 PU-PU SRC

TIMH 92 €



- ✓ Δερμάτινα παπούτσια ασφαλείας S3, υδροαπωθητικά
- ✓ Εσωτερική αντιδιατρητική υφασμάτινη σόλα
- ✓ Προστασία δαχτύλων από συνθετικό υλικό (composite)
- ✓ Επιπλέον προστασία σε φτέρνα και δάχτυλα καθώς επίσης (εσωτερικά) και διχτυωτό ύφασμα στον αστράγαλο για μεγαλύτερη άνεση
- ✓ Αντιμαγνητικά, αντιολισθητικά (κατηγορίας SRC), ανθεκτικά στους υδρογονάνθρακες, αντιστατικά
- ✓ Διπλά κορδόνια διαφορετικού χρώματος
- ✓ Εξωτερική σόλα από PU διπλής πυκνότητας (PU-PU)
- ✓ Νέος ανατομικός και ελαφρύς πάτος "MAX COMFORT" κυψελωτής σχεδίασης για άνεση και αερισμό του πέλματος



| ΚΩΔΙΚΟΣ ΜΠΟΤΑΚΙ | SIZE | ΒΑΡΟΣ/ ΖΕΥΓ. (kg) |
|-----------------|------|-------------------|
| 710867          | 40   | 1,06              |
| 710868          | 41   | 1,12              |
| 710869          | 42   | 1,18              |
| 710870          | 43   | 1,25              |
| 710871          | 44   | 1,31              |
| 710872          | 45   | 1,37              |
| 710873          | 46   | 1,43              |

## FIRST ONE ADV TITAN

S3 PU-PU SRC D-UMBRETEX

TIMH 98 €

NEO ΣΧΕΔΙΟ ΣΟΛΑΣ



- ✓ Δερμάτινα παπούτσια ασφαλείας S3, (αδιαβροχοποιημένα, επενδεδυμένα εσωτερικά με μεμβράνη τεχνολογίας D-UMBRETEX)
- ✓ Εσωτερική αντιδιατρητική υφασμάτινη σόλα
- ✓ Προστασία δαχτύλων από συνθετικό υλικό (composite)
- ✓ Επιπλέον προστασία σε φτέρνα και δάχτυλα καθώς επίσης (εσωτερικά) και διχτυωτό ύφασμα στον αστράγαλο για μεγαλύτερη άνεση
- ✓ Αντιμαγνητικά, αντιολισθητικά (κατηγορίας SRC), ανθεκτικά στους υδρογονάνθρακες, αντιστατικά
- ✓ Διπλά κορδόνια διαφορετικού χρώματος
- ✓ Εξωτερική σόλα από PU διπλής πυκνότητας (PU-PU)
- ✓ Νέος ανατομικός και ελαφρύς πάτος "MAX COMFORT" κυψελωτής σχεδίασης για άνεση και αερισμό του πέλματος



| ΚΩΔΙΚΟΣ ΜΠΟΤΑΚΙ | SIZE | ΒΑΡΟΣ/ ΖΕΥΓ. (kg) |
|-----------------|------|-------------------|
| 710959          | 40   | 1,06              |
| 710960          | 41   | 1,12              |
| 710961          | 42   | 1,18              |
| 710962          | 43   | 1,25              |
| 710963          | 44   | 1,31              |
| 710964          | 45   | 1,37              |
| 710965          | 46   | 1,43              |

## FLYING SWORD

S3 PU-PU ESD SRC

TIMH 85 €



- ✓ Ελαφριά παπούτσια ασφαλείας με νέο design με δέρμα σουέτ και mesh
- ✓ Υδροαπωθητικά (S3), αντιολισθητικά (κατηγορίας SRC)
- ✓ Αντιμαγνητικά, ανθεκτικά στους υδρογονάνθρακες, αντιστατικά (ESD)
- ✓ Διπλά κορδόνια διαφορετικού χρώματος
- ✓ Εσωτερική αντιδιατρητική υφασμάτινη σόλα για προστασία πέλματος
- ✓ Προστατευτικό δαχτύλων από συνθετικό υλικό (composite)
- ✓ Προστασία πέλματος και σόλα PU διπλής πυκνότητας (PU-PU)
- ✓ Νέος ανατομικός και ελαφρύς πάτος "MAX COMFORT" κυψελωτής σχεδίασης για άνεση και αερισμό του πέλματος



| ΚΩΔΙΚΟΣ ΠΑΠΟΥΤΣΙ | SIZE | ΒΑΡΟΣ/ ΖΕΥΓ. (kg) |
|------------------|------|-------------------|
| 710875           | 40   | 1,06              |
| 710876           | 41   | 1,12              |
| 710877           | 42   | 1,18              |
| 710878           | 43   | 1,25              |
| 710879           | 44   | 1,31              |
| 710880           | 45   | 1,37              |
| 710881           | 46   | 1,43              |



## FLYING ARROW

**S3** **E.V.A.** **HRO** **SRC**

- ✓ Ελαφριά παπούτσια ασφαλείας, υδροαπωθητικά S3 με νέο design
- ✓ Αντιολισθητικά, αντιμαγνητικά, ανθεκτικά στους υδρογονάνθρακες και αντιστατικά
- ✓ Προστατευτικό δαχτύλων από συνθετικό υλικό (composite)
- ✓ Εσωτερική αντιδιατρητική υφασμάτινη σόλα
- ✓ Προστασία πέλματος HRO (300°C)
- ✓ Ελαστική, E.V.A. και rubber σόλα
- ✓ Νέος ανατομικός και ελαφρύς πάτος "MAX COMFORT" σε κυψελωτή μορφή για μεγαλύτερη άνεση και αερισμό του πέλματος

**ΤΙΜΗ**  
**99 €**



| SIZE | ΜΠΛΕ   | ΚΟΚΚΙΝΟ | ΑΝΘΡΑΚΙ | ΛΕΥΚΟ  | ΒΑΡΟΣ/<br>ΖΕΥΓ. (kg) |
|------|--------|---------|---------|--------|----------------------|
| 40   | 710851 | 710859  | 710843  | 710923 | 1,00                 |
| 41   | 710852 | 710860  | 710844  | 710924 | 1,00                 |
| 42   | 710853 | -       | 710845  | 710925 | 1,17                 |
| 43   | 710854 | 710862  | 710846  | 710926 | 1,17                 |
| 44   | 710855 | 710863  | 710847  | 710927 | 1,17                 |
| 45   | 710856 | 710864  | 710848  | 710928 | 1,33                 |
| 46   | 710857 | 710865  | 710849  | 710929 | 1,33                 |

## FLYING ARROW AIB LINE

**S3** **E.V.A.** **HRO** **SRC**

- ✓ Δερμάτινα παπούτσια S3, αδιάβροχα τεχνολογίας D-UMBRETEX: μεμβράνη με μικροπόρους που καθιστά το παπούτσι αδιάβροχο αλλά ταυτόχρονα αφήνει το πόδι να αναπνέει διατηρώντας το πάντα στεγνό
- ✓ Προστατευτικό δαχτύλων από συνθετικό υλικό υψηλής αντοχής
- ✓ Εσωτερική αντιδιατρητική σόλα από τεχνητό ύφασμα
- ✓ Ελαφρύ ✓ Εύκαμπτο ✓ Άνετο, με ειδικό κυψελωτό αναπαυτικό πάτο MAX COMFORT για απορρόφηση κραδασμών ✓ Αντιμαγνητικό
- ✓ Διπλή σόλα E.V.A. + HRO υψηλής αντοχής σε θερμοκρασία (μέχρι 300°C), ανθεκτική σε υδρογονάνθρακες, αντιολισθητική, αντιστατική
- ✓ Με νέο σχεδιασμό πέλματος "MAX GRIP"

**ΤΙΜΗ**  
**120 €**



Σόλα  
"MAX GRIP"



Πάτος  
"MAX COMFORT"

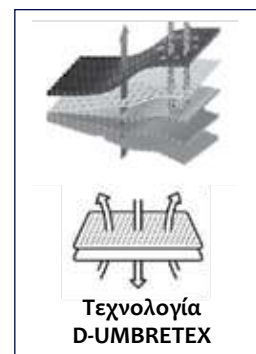

| ΚΩΔΙΚΟΣ ΠΑΠΟΥΤΣΙ | SIZE | ΒΑΡΟΣ/<br>ΖΕΥΓ. (kg) |
|------------------|------|----------------------|
| 710947           | 40   | 1,00                 |
| 710948           | 41   | 1,00                 |
| 710949           | 42   | 1,16                 |
| 710950           | 43   | 1,16                 |
| 710951           | 44   | 1,16                 |
| 710952           | 45   | 1,33                 |
| 710953           | 46   | 1,33                 |

## FLYING WING LINE OCCUPATIONAL

HRO SRC 02

365 days 24h comfort

ΤΙΜΗ 74 €

- ✓ Ελαφριά, άνετα παπούτσια εργασίας (χωρίς ειδικά προστατευτικά εξαρτήματα)
- ✓ Κατάλληλα για πολύωρη χρήση εξασφαλίζοντας ξεκούραστα πόδια
- ✓ Αντιολισθητικά, ανθεκτικά στους υδρογονάνθρακες και αντιστατικά
- ✓ Προστασία πέλματος HRO (300°C) ✓ Ανθεκτικό στο νερό
- ✓ Νέος ανατομικός και ελαφρύς πάτος "MAX COMFORT" σε κυψελωτή μορφή για μεγαλύτερη άνεση και αερισμό του πέλματος



| SIZE | ΜΠΛΕ   | ΓΚΡΙ   | ΑΝΘΡΑΚΙ | ΛΕΥΚΟ  | ΜΑΥΡΟ  | ΒΑΡΟΣ/ΖΕΥΓ. (kg) |
|------|--------|--------|---------|--------|--------|------------------|
| 39   | 710898 | 710890 | 710914  | 710906 | 710882 | 1,00             |
| 40   | 710899 | 710891 | 710915  | 710907 | 710883 | 1,00             |
| 41   | 710900 | 710892 | 710916  | 710908 | 710884 | 1,00             |
| 42   | 710901 | 710893 | 710917  | 710909 | 710885 | 1,17             |
| 43   | 710902 | 710894 | 710918  | 710910 | 710886 | 1,17             |
| 44   | 710903 | 710895 | 710919  | 710911 | 710887 | 1,17             |
| 45   | 710904 | 710896 | 710920  | 710912 | 710888 | 1,33             |
| 46   | 710905 | 710897 | 710921  | 710913 | 710889 | 1,33             |
| 47   | -      | 710956 | -       | -      | -      | 1,33             |
| 48   | -      | 710957 | -       | -      | -      | 1,33             |



## FLYING WING LINE OCCUPATIONAL

SRC E.V.A. HRO 02

365 days 24h comfort

ΤΙΜΗ 92 €

- ✓ Δερμάτινα παπούτσια, αδιάβροχα τεχνολογίας D-UMBRETEX: μεμβράνη με μικροπόρους που καθιστά το παπούτσι αδιάβροχο αλλά ταυτόχρονα αφήνει το πόδι να αναπνέει διατηρώντας το πάντα στεγνό
- ✓ Εσωτερική αντιδιατρητική σόλα από τεχνητό ύφασμα
- ✓ Ελαφρύ ✓ Εύκαμπτο
- ✓ Άνετο, με ειδικό κυψελωτό αναπνευστικό πάτο MAX COMFORT για απορρόφηση κραδασμών ✓ Αντιμαγνητικό
- ✓ Διπλή σόλα E.V.A. + HRO υψηλής αντοχής σε θερμοκρασία (μέχρι 300°C), ανθεκτική σε υδρογονάνθρακες, αντιολισθητική, αντιστατική
- ✓ Με νέο σχεδιασμό πέλματος "JARAMA MAX GRIP"

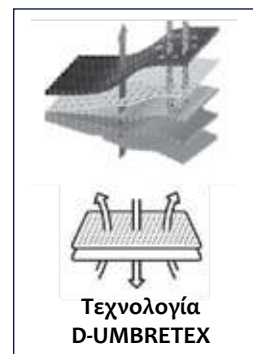

| ΚΩΔΙΚΟΣ ΠΑΠΟΥΤΣΙ | SIZE | ΒΑΡΟΣ/ΖΕΥΓ. (kg) |
|------------------|------|------------------|
| 710938           | 39   | 1,00             |
| 710939           | 40   | 1,00             |
| 710940           | 41   | 1,00             |
| 710941           | 42   | 1,16             |
| 710942           | 43   | 1,16             |
| 710943           | 44   | 1,16             |
| 710944           | 45   | 1,33             |
| 710946           | 46   | 1,33             |



## ΑΝΑΤΟΜΙΚΟΙ ΠΑΤΟΙ FLYING ARROW ΤΕΧΝΟΛΟΓΙΑΣ GEL

No. 42-47



Με ενίσχυση στη φτέρνα για την καλύτερη απορρόφηση των κραδασμών και την πίεση που ασκείται στο πέλμα από την πολύωρη ορθοστασία ή περπάτημα. Με σπές εξαιρισμού για τον καλύτερο αερισμό του ποδιού.

ΚΩΔΙΚΟΣ 710999  
ΤΙΜΗ 10 €

- ✓ Μποτάκια εργασίας χωρίς προστασία, από δέρμα Buffalo
- ✓ Αντιολισθητική (SRC) σόλα PU-PU

**ΤΙΜΗ**  
**24 €**

**01 FO SRC**



EN ISO  
20347:2012



| ΚΩΔΙΚΟΣ ΜΠΟΤΑΚΙ | SIZE | ΒΑΡΟΣ/ ΖΕΥΓ. (kg) |
|-----------------|------|-------------------|
| 710249          | 39   | 0,83              |
| 710250          | 40   | 0,87              |
| 710251          | 41   | 0,89              |
| 710252          | 42   | 0,93              |
| 710253          | 43   | 1,05              |
| 710254          | 44   | 1,09              |
| 710255          | 45   | 1,13              |
| 710256          | 46   | 1,17              |
| 710257          | 47   | 1,19              |

- ✓ Υδροαπωθητικά (S3) μποτάκια ασφαλείας από δέρμα Buffalo
- ✓ Χαλύβδινο προστατευτικό δακτύλων
- ✓ Προστασία πέλματος με ενδιάμεση αντιδιατρητική χαλύβδινη σόλα
- ✓ Αντιολισθητική (SRC) σόλα PU-PU

**ΤΙΜΗ**  
**28 €**

**S3 SRC**



EN ISO  
20345:2011

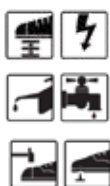

| ΚΩΔΙΚΟΣ ΜΠΟΤΑΚΙ | SIZE | ΒΑΡΟΣ/ ΖΕΥΓ. (kg) |
|-----------------|------|-------------------|
| 710201          | 40   | 1,14              |
| 710202          | 41   | 1,20              |
| 710203          | 42   | 1,24              |
| 710204          | 43   | 1,32              |
| 710205          | 44   | 1,34              |
| 710206          | 45   | 1,38              |
| 710207          | 46   | 1,45              |

- ✓ Μποτάκια ασφαλείας S1P από δέρμα σουέτ χρώματος γκρι/μαύρο
- ✓ Αντιολισθητική (SRC) σόλα PU-PU
- ✓ Χαλύβδινο προστατευτικό δακτύλων
- ✓ Προστασία πέλματος με ενδιάμεση αντιδιατρητική χαλύβδινη σόλα

**ΤΙΜΗ**  
**49 €**

**S1P SRC**



EN ISO  
20345:2011



| ΚΩΔΙΚΟΣ ΜΠΟΤΑΚΙ | SIZE | ΒΑΡΟΣ/ ΖΕΥΓ. (kg) |
|-----------------|------|-------------------|
| 710233          | 40   | 1,14              |
| 710234          | 41   | 1,20              |
| 710235          | 42   | 1,24              |
| 710236          | 43   | 1,32              |
| 710237          | 44   | 1,34              |
| 710238          | 45   | 1,38              |
| 710239          | 46   | 1,45              |

- ✓ Παπούτσια ασφαλείας (S3) από δέρμα Buffalo
- ✓ Προστασία δακτύλων & αντιολισθητικά χαλύβδινα πέλματα
- ✓ Αντιολισθητική (SRC) σόλα PU-PU

**S3 SRC**

**ΤΙΜΗ**  
**27 €**



EN ISO  
20345:2011



| ΚΩΔΙΚΟΣ ΠΑΠΟΥΤΣΙ | SIZE | ΒΑΡΟΣ/ ΖΕΥΓ. (kg) |
|------------------|------|-------------------|
| 710209           | 40   | 1,04              |
| 710210           | 41   | 1,11              |
| 710211           | 42   | 1,18              |
| 710212           | 43   | 1,21              |
| 710213           | 44   | 1,24              |
| 710214           | 45   | 1,28              |
| 710215           | 46   | 1,32              |

- ✓ Παπούτσια ασφαλείας (S1P) από δέρμα σουέτ χρώματος γκρι
- ✓ Προστασία δακτύλων & αντιολισθητικά χαλύβδινα πέλματα
- ✓ Αντιολισθητική (SRA) σόλα (PU-PU)

**S1P SRA**

**ΤΙΜΗ**  
**39 €**



EN ISO  
20345:2011



| ΚΩΔΙΚΟΣ ΠΑΠΟΥΤΣΙ | SIZE | ΒΑΡΟΣ/ ΖΕΥΓ. (kg) |
|------------------|------|-------------------|
| 710217           | 40   | 1,11              |
| 710218           | 41   | 1,15              |
| 710219           | 42   | 1,15              |
| 710220           | 43   | 1,25              |
| 710221           | 44   | 1,31              |
| 710222           | 45   | 1,31              |
| 710223           | 46   | 1,36              |

- ✓ Παπούτσια ασφαλείας (S1P) από δέρμα σουέτ χρώματος γκρι
- ✓ Προστασία δακτύλων & αντιολισθητικά χαλύβδινα πέλματα
- ✓ Αντιολισθητική (SRC) σόλα (PU-PU)

**S1P SRC**

**ΤΙΜΗ**  
**45 €**



EN ISO  
20345:2011



| ΚΩΔΙΚΟΣ ΠΑΠΟΥΤΣΙ | SIZE | ΒΑΡΟΣ/ ΖΕΥΓ. (kg) |
|------------------|------|-------------------|
| 710225           | 40   | 1,04              |
| 710226           | 41   | 1,11              |
| 710227           | 42   | 1,18              |
| 710228           | 43   | 1,21              |
| 710229           | 44   | 1,24              |
| 710230           | 45   | 1,28              |
| 710231           | 46   | 1,32              |

- ✓ Παπούτσια ασφαλείας (S1P) από αναπνεύσιμο ανθεκτικό υλικό ΚΡΥ και δέρμα χρώματος μαύρο
- ✓ Συνθετικό προστατευτικό δακτύλων και χαλύβδινη προστασία πέλματος
- ✓ Αντιολισθητική (SRC) σόλα (PU-PU)

**S1P SRC**

**ΤΙΜΗ**  
**48 €**



EN ISO  
20345:2011



| ΚΩΔΙΚΟΣ ΠΑΠΟΥΤΣΙ | SIZE | ΒΑΡΟΣ/ ΖΕΥΓ. (kg) |
|------------------|------|-------------------|
| 710241           | 40   | 1,05              |
| 710242           | 41   | 1,12              |
| 710243           | 42   | 1,17              |
| 710244           | 43   | 1,20              |
| 710245           | 44   | 1,26              |
| 710246           | 45   | 1,28              |
| 710247           | 46   | 1,30              |

## ΓΑΝΤΙΑ ΝΙΤΡΙΛΙΟΥ

Συνθετικά γάντια Nylon, πυκνής ύφανσης χωρίς ραφές με επικάλυψη νιτρίλιου. Τέλειος συνδυασμός υψηλής ποιότητας και ανταγωνιστικής τιμής. Ιδανικά για εργασίες συναρμολόγησης και επισκευών εξασφαλίζουν πολύ καλό κράτημα αντικειμένων με στεγνές ή υγρές επιφάνειες. Έχουν υψηλό βαθμό αντοχής στις τριβές, ράχη που αναπνέει και ελαστική μανσέτα που διασφαλίζει άριστη εφαρμογή στο χέρι.



**ΤΙΜΗ**  
1,80 €

Τιμή ζεύγους

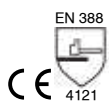

**ΚΩΔΙΚΟΣ** **SIZE**

**702101** 8

**702102** 9

**702103** 10

Συσκευασία 12άδα

Πολύ ανθεκτικά, anti oil γάντια από βαμβάκι ζέρσεϋ με επικάλυψη νιτρίλιου. Οικονομικά, κατάλληλα για χρήση σε σκληρές εργασίες (τομέας πετρελαιοειδών, αποκομιδή σκουπιδιών κτλ.). Πολύ ανθεκτικά στο χειρισμό τραχιών υλικών (π.χ. οικοδομικά, ξυλεία κλπ.)



**ΤΙΜΗ**  
2,60 €

Τιμή ζεύγους



**ΚΩΔΙΚΟΣ** **SIZE**

**702114** 9

**702115** 10

**702116** 11

Συσκευασία 12άδα

## ΓΑΝΤΙΑ ΠΟΛΥΟΥΡΕΘΑΝΗΣ

Γάντια πολυουρεθάνης για χρήσεις όπου απαιτείται καλό κράτημα και ταυτόχρονα μεγάλη ευελιξία και επιδεξιότητα. Ισχυρή πλέξη Nylon χωρίς ραφές με ελαστική μανσέτα και πλάτη που αναπνέει.



**ΤΙΜΗ**  
1,30 €

Τιμή ζεύγους



**ΚΩΔΙΚΟΣ** **SIZE**

**702105** 8

**702106** 9

**702107** 10

Συσκευασία 12άδα



**ΤΙΜΗ**  
1,60 €

Τιμή ζεύγους



**ΚΩΔΙΚΟΣ** **SIZE**

**702109** 8

**702110** 9

**702111** 10

**702112** 11

Συσκευασία 12άδα

## ΓΑΝΤΙΑ ΛΑΤΕΞ



**ΤΙΜΗ**  
2,70 €

Τιμή ζεύγους



**ΚΩΔΙΚΟΣ** **SIZE**

**702124** 8

**702125** 9

**702126** 10

Συσκευασία 10άδα

## ΓΑΝΤΙΑ ANTI CUT

Γάντια υψηλής προστασίας έναντι κοψίματος φτιαγμένα από υαλονήματα με επικάλυψη πολυουρεθάνης. Κατάλληλα για εργασίες στην υαλοργία, κοπή μετάλλων, λαμαρινών και γενικώς στη μεταφορά αιχμηρών αντικειμένων. Προσφέρουν καλή αίσθηση κρατήματος, υψηλή προστασία έναντι κοψίματος και υψηλή ελαστικότητα.



**ΤΙΜΗ**  
7,70 €

Τιμή ζεύγους



**ΚΩΔΙΚΟΣ** **SIZE**

**702140** 9

**702141** 10

Συσκευασία 12άδα

## ΓΑΝΤΙΑ NYLON SPANDEX

Ανθεκτικά γάντια στην τριβή χωρίς ραφές και επικάλυψη με αφρώδες νιτρίλιο. Αντιολισθητικές κουκίδες στην παλάμη εξασφαλίζουν άνετο και ασφαλές κράτημα.



**ΤΙΜΗ**  
3,60 €

Τιμή ζεύγους

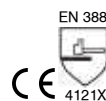

**ΚΩΔΙΚΟΣ** **SIZE**

**702135** 8

**702136** 9

**702137** 10

Συσκευασία 12άδα

## ΓΑΝΤΙΑ ΔΕΡΜΑΤΙΝΑ

Γάντια UN 104 δερματοπάνινα από δέρμα μόσχου. Ιδανικό για κατασκευαστικές και γεωργικές εργασίες.



**ΤΙΜΗ**  
2,60 €

Τιμή ζεύγους

EN 388:2016



4132X

**ΚΩΔΙΚΟΣ SIZE**

**701025 10**

Συσκευασία 12άδα

Γάντια UN 105 δερματοπάνινα από δέρμα μόσχου και διπλή ενίσχυση στην παλάμη, τον αντίχειρα και το δείκτη. Ιδανικά για βαριές κατασκευαστικές και γεωργικές εργασίες.



**ΤΙΜΗ**  
3,75 €

Τιμή ζεύγους

EN 388:2016



4132X

**ΚΩΔΙΚΟΣ SIZE**

**701033 10**

Συσκευασία 12άδα

Γάντια UN 702 λευκά από δέρμα κατσίκας και ύφασμα. Ιδανικά για ελαφριές οικιακές, κατασκευαστικές, γεωργικές και κητευτικές εργασίες.



**ΤΙΜΗ**  
3,00 €

Τιμή ζεύγους

EN 388:2016



2121X

**ΚΩΔΙΚΟΣ SIZE**

**701029 10**

Συσκευασία 12άδα

Γάντια UN 701 κόκκινα από δέρμα κατσίκας με ράχη από ύφασμα με ενίσχυση στο δείκτη και velcro στον καρπό. Ιδανικό για κατασκευαστικές και γεωργικές εργασίες, οδήγηση μηχανοκίνητων οχημάτων και χειρισμό μηχανημάτων.



**ΤΙΜΗ**  
4,00 €

Τιμή ζεύγους

EN 388:2016



2121X

**ΚΩΔΙΚΟΣ SIZE**

**701028 10**

Συσκευασία 12άδα

## ΓΑΝΤΙΑ ΔΕΡΜΑΤΙΝΑ ΗΛΕΚΤΡΟΣΥΓΚΟΛΜΗΣΗΣ

Γάντια UN 502 TIG λευκά με παλάμη και ράχη από δέρμα κατσίκας και μανσέτα 15 εκ. από κρούτα. Σχεδιασμένο για συγκόλληση με Tig που απαιτεί υψηλή δεξιότητα. Προσφέρει τη μέγιστη ευελιξία και ταυτόχρονα την προστασία του συγκολλητή.



**ΤΙΜΗ**  
7,00 €

Τιμή ζεύγους

EN 388:2016



2121X

**ΚΩΔΙΚΟΣ SIZE**

**701030 11**

Συσκευασία 12άδα

Γάντια UN 502 TIG λευκά με παλάμη από δέρμα κατσίκας, με μανσέτα (15 εκ.) και ράχη κρούτα. Σχεδιασμένο για συγκόλληση με Tig που απαιτεί υψηλή δεξιότητα. Προσφέρει τη μέγιστη ευελιξία και ταυτόχρονα την προστασία του συγκολλητή.



**ΤΙΜΗ**  
7,00 €

Τιμή ζεύγους

EN 388:2016



2121X

**ΚΩΔΙΚΟΣ SIZE**

**701031 11**

Συσκευασία 12άδα

Γάντια UN 503 WELD κόκκινα από δέρμα μόσχου και ενίσχυση γύρω από τον αντίχειρα ολικού μήκους. Σχεδιασμένο για συγκόλληση που απαιτεί υψηλή δεξιότητα. Προσφέρει τη μέγιστη ευελιξία και προστασία του συγκολλητή.



**ΤΙΜΗ**  
6,60 €

Τιμή ζεύγους

EN 12477/A1 Type A



EN 407

413X4X

EN 388:2016

3144X

**ΚΩΔΙΚΟΣ SIZE**

**701032 10**

Συσκευασία 12άδα

## ΠΑΝΤΕΛΟΝΙΑ ΕΡΓΑΣΙΑΣ

- ✓ Υφασμα 240g/m<sup>2</sup>
- ✓ Με 6 τσέπες
- ✓ Σε γκρι χρώμα



**ΤΙΜΗ**  
19 €

| ΚΩΔΙΚΟΣ | SIZE |
|---------|------|
| 720140  | S    |
| 720141  | M    |
| 720145  | 3XL  |

Παντελόνι εργασίας γκρι από ανθεκτικό ύφασμα T/C καμβά, 270g/m<sup>2</sup>. Με διακοσμητικό στις τσέπες και επιθέματα Oxford στα γόνατα που δέχονται επιγονατίδες.



- ✓ Με 9 τσέπες

**ΤΙΜΗ**  
33 €

| ΚΩΔΙΚΟΣ | SIZE |
|---------|------|
| 720100  | S    |
| 720101  | M    |
| 720102  | L    |
| 720103  | XL   |
| 720104  | 2XL  |
| 720105  | 3XL  |



- ✓ Με 8 τσέπες

**ΤΙΜΗ**  
38 €

| ΚΩΔΙΚΟΣ | SIZE |
|---------|------|
| 720112  | S    |
| 720113  | M    |
| 720114  | L    |
| 720115  | XL   |
| 720116  | 2XL  |
| 720117  | 3XL  |

## ΣΑΛΟΠΕΤΕΣ ΕΡΓΑΣΙΑΣ

- ✓ Υφασμα 240g/m<sup>2</sup>
- ✓ Με 7 τσέπες
- ✓ Σε γκρι χρώμα



**ΤΙΜΗ**  
21 €

| ΚΩΔΙΚΟΣ | SIZE |
|---------|------|
| 720146  | S    |
| 720147  | M    |
| 720148  | L    |
| 720149  | XL   |
| 720150  | 2XL  |

Παντελόνι τιράντα γκρι, από ανθεκτικό ύφασμα T/C καμβά, 270g/m<sup>2</sup>. Με διακοσμητικό στις τσέπες και επιθέματα Oxford στα γόνατα που δέχονται επιγονατίδες



- ✓ Με 11 τσέπες

**ΤΙΜΗ**  
48 €

| ΚΩΔΙΚΟΣ | SIZE |
|---------|------|
| 720118  | S    |
| 720119  | M    |
| 720120  | L    |
| 720121  | XL   |
| 720122  | 2XL  |
| 720123  | 3XL  |

## ΜΠΟΥΦΑΝ - ΓΙΛΕΚΑ ΕΡΓΑΣΙΑΣ

- ✓ Μπουφάν εργασίας από ανθεκτικό ύφασμα T/C καμβά, 270g/m<sup>2</sup>
- ✓ Με διακοσμητικό στις τσέπες και επιθέματα Oxford στους ώμους
- ✓ Με δίχτυ στην πλάτη και με 9 τσέπες
- ✓ Κλείνει με φερμουάρ
- ✓ Με velcro στις μανσέτες



**ΤΙΜΗ**  
44 €

| ΚΩΔΙΚΟΣ | SIZE |
|---------|------|
| 720106  | S    |
| 720107  | M    |
| 720108  | L    |
| 720109  | XL   |
| 720110  | 2XL  |
| 720111  | 3XL  |

- ✓ Γιλέκο εργασίας από ανθεκτικό ύφασμα T/C καμβά, 270g/m<sup>2</sup>
- ✓ Με διακοσμητικό στις τσέπες και επιθέματα Oxford στους ώμους
- ✓ Με δίχτυ στην πλάτη και με 11 τσέπες
- ✓ Κλείνει με φερμουάρ



**ΤΙΜΗ**  
37 €

| ΚΩΔΙΚΟΣ | SIZE |
|---------|------|
| 720125  | M    |
| 720126  | L    |
| 720127  | XL   |
| 720128  | 2XL  |
| 720129  | 3XL  |

## ΕΝΔΥΜΑΤΑ ΥΨΗΛΗΣ ΔΙΑΚΡΙΤΟΤΗΤΑΣ

### ΜΠΟΥΦΑΝ «FRANKFURT»

- ✓ 100% πολυεστέρας 300D Oxford με επικάλυψη πολυουρεθάνης με εσωτερική επένδυση για αποτελεσματική προστασία από το κρύο
- ✓ Διπλές μανσέτες για προστασία από τον αέρα
- ✓ Αδιάβροχες ραφές και ενσωματωμένη κρυφή κουκούλα
- ✓ Εύκολη πρόσβαση με φερμουάρ στη φόδρα για εκτύπωση ή ράψιμο λογότυπου
- ✓ 1 τσέπη για κινητό τηλέφωνο, 1 εσωτερική τσέπη, 2 εξωτερικές και θέση για ταυτότητα



EN471 EN343

**ΤΙΜΗ**  
**45 €**



| SIZE | ΚΙΤΡΙΝΟ   |
|------|-----------|
| L    | 725010    |
| XL   | 725011    |
| 2XL  | 725012    |
| 3XL  | 725013    |
| SIZE | ΠΟΡΤΟΚΑΛΙ |
| L    | 725014    |
| XL   | 725015    |
| 2XL  | 725016    |
| 3XL  | 725017    |
| SIZE | ΜΠΛΕ      |
| L    | 725160    |
| XL   | 725161    |
| 2XL  | 725162    |
| 3XL  | 725163    |

### ΜΠΟΥΦΑΝ «HAMBURG»

**ΤΙΜΗ**  
**63 €**



EN471 EN343



- ✓ 100% πολυεστέρας 300D Oxford με επικάλυψη πολυουρεθάνης με εσωτερική επένδυση για αποτελεσματική προστασία από το κρύο
- ✓ 1 τσέπη για κινητό τηλέφωνο, 2 εξωτερικές, 1 κρυφή εξωτερική τσέπη και θέση για ταυτότητα
- ✓ Εύκολη πρόσβαση με φερμουάρ στη φόδρα για εκτύπωση ή ράψιμο λογότυπου
- ✓ Αδιάβροχες ραφές και ενσωματωμένη κρυφή κουκούλα
- ✓ Διπλές μανσέτες για προστασία από τον αέρα

| SIZE | ΚΙΤΡΙΝΟ   |
|------|-----------|
| L    | 725020    |
| XL   | 725021    |
| 2XL  | 725022    |
| 3XL  | 725023    |
| SIZE | ΠΟΡΤΟΚΑΛΙ |
| L    | 725025    |
| XL   | 725026    |
| 2XL  | 725027    |
| 3XL  | 725028    |

### ΓΙΛΕΚΑ «MARSEILLE»

**ΤΙΜΗ**  
**3,70 €**



EN471



- ✓ 100% πολυεστέρας πλέξης tricot
- ✓ Κούμπωμα με velcro
- ✓ 2 οριζόντιες αντανακλαστικές ταινίες

| SIZE     | ΚΙΤΡΙΝΟ   |
|----------|-----------|
| ONE SIZE | 725130    |
| SIZE     | ΠΟΡΤΟΚΑΛΙ |
| ONE SIZE | 725131    |

# Αδιάβροχα



- ✓ Αδιάβροχο πολυεστέρα ραμμένο και μονωμένο, συγκολλημένο σ' όλες τις εσωτερικές ραφές
- ✓ Κουκούλα ενωμένη στο λαιμό, κλείσιμο με φερμουάρ και καρποί με εσωτερικό λάστιχο
- ✓ Παντελόνι με φαρδύ λάστιχο στη μέση, 2 μπροστινές τσέπες και ρύθμιση με κουμπιά στο κάτω μέρος του παντελονιού
- ✓ Θήκη για το αδιάβροχο
- ✓ Σταθερή κουκούλα

**ΤΙΜΗ**  
**20 €**

CE CAT 1

είδος 132/NYLON  
(πράσινο)

είδος 132/NYBLU  
(μπλε)

| SIZE | ΚΩΔΙΚΟΣ       | ΚΩΔΙΚΟΣ       |
|------|---------------|---------------|
| XL   | <b>724001</b> | <b>724021</b> |
| 2XL  | <b>724002</b> | <b>724022</b> |

# Αδιάβροχες Γαλότσες



Ιταλικής κατασκευής  
**GINOCCHIO**

(μαύρο)

**ΤΙΜΗ**  
**9,50 €**

(πράσινο)

**ΤΙΜΗ**  
**11 €**

- ✓ Γαλότσες ύψους 38cm από P.V.C. με αντιολισθητική σόλα από P.V.C.

| SIZE | ΜΑΥΡΟ         | ΠΡΑΣΙΝΟ       |
|------|---------------|---------------|
| 39   | <b>710435</b> | <b>710425</b> |
| 40   | <b>710436</b> | <b>710426</b> |
| 41   | <b>710437</b> | <b>710427</b> |
| 42   | <b>710438</b> | <b>710428</b> |
| 43   | <b>710439</b> | <b>710429</b> |
| 44   | <b>710440</b> | <b>710430</b> |
| 45   | <b>710441</b> | <b>710431</b> |
| 46   | <b>710442</b> | <b>710432</b> |
| 47   | <b>710443</b> | <b>710433</b> |



Ιταλικής κατασκευής  
**TRONCHETTO**

**ΤΙΜΗ**  
**9 €**

- ✓ Γαλότσες ύψους 28cm από P.V.C. με αντιολισθητική σόλα από P.V.C.

| SIZE | ΜΑΥΡΟ         |
|------|---------------|
| 39   | <b>710445</b> |
| 40   | <b>710446</b> |
| 41   | <b>710447</b> |
| 42   | <b>710448</b> |
| 43   | <b>710449</b> |
| 44   | <b>710450</b> |
| 45   | <b>710451</b> |
| 46   | <b>710452</b> |
| 47   | <b>710453</b> |



Ιταλικής κατασκευής  
**FROST**

**ΤΙΜΗ**  
**25 €**

- ✓ Γαλότσες ύψους 28cm από P.V.C. με αντιολισθητική σόλα από P.V.C.
- ✓ Anti-frost με εσωτερική επένδυση

| SIZE | ΠΡΑΣΙΝΟ       |
|------|---------------|
| 39   | <b>710455</b> |
| 40   | <b>710456</b> |
| 41   | <b>710457</b> |
| 42   | <b>710458</b> |
| 43   | <b>710459</b> |
| 44   | <b>710460</b> |
| 45   | <b>710461</b> |
| 46   | <b>710462</b> |
| 47   | <b>710463</b> |



17



ΕΞΟΠΛΙΣΜΟΣ ΣΠΙΤΙΟΥ

**ΓΕΝΙΚΑ:** Οι ψησταριές υγραερίου αποτελούν ένα σύγχρονο και πρακτικό τρόπο ψησίματος επειδή έχουν τα εξής πλεονεκτήματα: 1) ανάβουν αμέσως και αναπτύσσουν θερμοκρασία εντός λίγων λεπτών 2) μπορούμε να ρυθμίσουμε εύκολα την θερμοκρασία 3) περιορίζουμε στο ελάχιστο τον καπνό 4) έχουμε αρκετά ευκολότερη εργασία καθαρισμού 5) μπορούμε να τις χρησιμοποιήσουμε σε οποιοδήποτε εξωτερικό χώρο ακόμη και σε μπαλκόνι 6) από γευστικής άποψης θεωρείται ότι πλησιάζουν αρκετά το ψήσιμο με κάρβουνα 7) λόγω της μαζικής παραγωγής τους τα τελευταία χρόνια, το κόστος τους μειώθηκε σημαντικά και είναι πλέον προσιτές σε πολύ μεγαλύτερο αριθμό καταναλωτών.

**Η ΓΚΑΜΑ:** Ακολουθώντας σας παρουσιάζουμε τρεις σειρές για να επιλέξετε ανάλογα με τις ανάγκες σας, την συχνότητα ψησίματος, την ποσότητα ψησίματος καθώς και την ποιότητα σε σχέση με την τιμή.

## ΣΕΙΡΑ BASIC



### Με 2 καυστήρες

- ✓ Με 2 καυστήρες από ανοξείδωτο χάλυβα (inox) 3kW ο καθένας ✓ Συνολική ισχύς 6kW
- ✓ Αυτόματη πιεζοηλεκτρική ανάφλεξη
- ✓ Σχάρα από μαντέμι (εμαγιέ για εύκολο καθάρισμα)
- ✓ Σχάρα ζεστάματος ✓ Επισμαλτωμένοι διαχύτες
- ✓ Θερμόμετρο inox ✓ Καπάκι με ανοξείδωτη χειρολαβή και ανοξείδωτη μετώπη ✓ Πλαϊνά ράφια εργασίας ✓ Συλλέκτη για τα λίπη ✓ Ρόδες μεταφοράς
- ✓ Εύκολο καθάρισμα
- Κύρια επιφάνεια ψησίματος: 480 x 420 mm
- Διαστ. συσκευής (ΜxΠxΥ): 1101,8 x 609,5 x 1021,5 mm
- Διαστάσεις συσκευασίας: 620 x 580 x 430 mm
- Βάρος (Κ/Μ): 19,5 / 21 kg

| ΚΩΔΙΚΟΣ | ΤΙΜΗ  |
|---------|-------|
| 661311  | 224 € |



### Με 3 καυστήρες

- ✓ Με 3 καυστήρες από ανοξείδωτο χάλυβα (inox) 3kW ο καθένας ✓ Συνολική ισχύς 9kW
- ✓ Αυτόματη πιεζοηλεκτρική ανάφλεξη
- ✓ Σχάρα από μαντέμι (εμαγιέ για εύκολο καθάρισμα)
- ✓ Σχάρα ζεστάματος ✓ Επισμαλτωμένοι διαχύτες
- ✓ Θερμόμετρο inox ✓ Καπάκι με ανοξείδωτη χειρολαβή και ανοξείδωτη μετώπη ✓ Πλαϊνά ράφια εργασίας ✓ Συλλέκτη για τα λίπη ✓ Ρόδες μεταφοράς
- ✓ Εύκολο καθάρισμα
- Κύρια επιφάνεια ψησίματος: 600 x 420 mm
- Διαστ. συσκευής (ΜxΠxΥ): 1221,8 x 609,5 x 1021,5 mm
- Διαστάσεις συσκευασίας: 690 x 580 x 430 mm
- Βάρος (Κ/Μ): 23 / 25 kg

| ΚΩΔΙΚΟΣ | ΤΙΜΗ  |
|---------|-------|
| 661312  | 259 € |



### Με 4 καυστήρες

- ✓ Με 4 καυστήρες από ανοξείδωτο χάλυβα (inox) 3kW ο καθένας ✓ Συνολική ισχύς 12kW
- ✓ Αυτόματη πιεζοηλεκτρική ανάφλεξη
- ✓ Σχάρα από μαντέμι (εμαγιέ για εύκολο καθάρισμα)
- ✓ Σχάρα ζεστάματος ✓ Επισμαλτωμένοι διαχύτες
- ✓ Θερμόμετρο inox ✓ Καπάκι με ανοξείδωτη χειρολαβή και ανοξείδωτη μετώπη ✓ Πλαϊνά ράφια εργασίας ✓ Συλλέκτη για τα λίπη ✓ Ρόδες μεταφοράς
- ✓ Εύκολο καθάρισμα
- Κύρια επιφάνεια ψησίματος: 700 x 420 mm
- Διαστ. συσκευής (ΜxΠxΥ): 1326,8 x 609,5 x 1021,5 mm
- Διαστάσεις συσκευασίας: 795 x 580 x 430 mm
- Βάρος (Κ/Μ): 24,5 / 26,6 kg

| ΚΩΔΙΚΟΣ | ΤΙΜΗ  |
|---------|-------|
| 661313  | 316 € |

## ΣΕΙΡΑ TREND



### Με 3 καυστήρες + 1 πλαϊνή εστία

- ✓ Με 3 καυστήρες από ανοξείδωτο χάλυβα (inox) 3kW ο καθένας και 1 πλαϊνή εστία 2,5kW ✓ Συνολική ισχύς 11,5kW ✓ Καπάκι διπλού τοιχώματος
- ✓ Αυτόματη πιεζοηλεκτρική ανάφλεξη ✓ Σχάρα από μαντέμι (εμαγιέ για εύκολο καθάρισμα) ✓ Σχάρα ζεστάματος ✓ Επισμαλτωμένοι διαχύτες
- ✓ Θερμόμετρο inox ✓ Πλαϊνά ράφια εργασίας ✓ Συλλέκτη για τα λίπη
- ✓ Ρόδες μεταφοράς ✓ Εύκολο καθάρισμα
- Κύρια επιφάνεια ψησίματος: 600 x 420 mm
- Διαστ. συσκευής (ΜxΠxΥ): 1220 x 550 x 1100 mm
- Διαστάσεις συσκευασίας: 690 x 580 x 525 mm
- Βάρος (Κ/Μ): 26 / 29 kg

| ΚΩΔΙΚΟΣ | ΤΙΜΗ  |
|---------|-------|
| 661314  | 368 € |



### Με 4 καυστήρες + 1 πλαϊνή εστία

- ✓ Με 4 καυστήρες από ανοξείδωτο χάλυβα (inox) 3kW ο καθένας και 1 πλαϊνή εστία 2,5kW ✓ Συνολική ισχύς 14,5kW ✓ Καπάκι διπλού τοιχώματος
- ✓ Αυτόματη πιεζοηλεκτρική ανάφλεξη ✓ Σχάρα από μαντέμι (εμαγιέ για εύκολο καθάρισμα) ✓ Σχάρα ζεστάματος ✓ Επισμαλτωμένοι διαχύτες
- ✓ Θερμόμετρο inox ✓ Πλαϊνά ράφια εργασίας ✓ Συλλέκτη για τα λίπη ✓ Ρόδες μεταφοράς
- ✓ Εύκολο καθάρισμα
- Κύρια επιφάνεια ψησίματος: 700 x 420 mm
- Διαστ. συσκευής (ΜxΠxΥ): 1330 x 550 x 1100 mm
- Διαστάσεις συσκευασίας: 795 x 580 x 525 mm
- Βάρος (Κ/Μ): 30,6 / 33,7 kg

| ΚΩΔΙΚΟΣ | ΤΙΜΗ  |
|---------|-------|
| 661315  | 414 € |

**Σημείωση:** Στις ψησταριές των σειρών BASIC και TREND δεν περιλαμβάνεται ο ρυθμιστής αερίου ΚΩΔΙΚΟΣ: 661062 ΤΙΜΗ: 12,70 €  
Για προαιρετικό εξοπλισμό βλέπε σελ. 305

## ΣΕΙΡΑ PREMIUM



### Με 4 καυστήρες + 1 πλαϊνή εστία

- ✓ Με 4 καυστήρες από ανοξείδωτο χάλυβα (inox) 3kW ο καθένας και 1 πλαϊνή εστία 2,5kW
- ✓ Συνολική ισχύς 14,5kW
- ✓ Καπάκι διπλού τοιχώματος
- ✓ Καπάκι με ανοξείδωτη χειρολαβή και ανοξείδωτη μετώπη
- ✓ Αυτόματη πιεζοηλεκτρική ανάφλεξη
- ✓ Σχάρα από μαντέμι (εμαγιέ για εύκολο καθάρ.)
- ✓ Σχάρα ζεστάματος
- ✓ Επισμαλτωμένοι διαχύτες
- ✓ Θερμόμετρο inox
- ✓ Πλαϊνά ράφια εργασίας
- ✓ Συλλέκτη για τα λίπη
- ✓ Ρόδες μεταφοράς...
- Κύρια επιφάνεια ψησίματος: 700 x 420 mm
- Διαστ. συσκευής (ΜxΠxΥ): 1325 x 558 x 1130 mm
- Διαστάσεις συσκευασίας: 770 x 555 x 530 mm
- Βάρος (Κ/Μ): 35,9 / 39,5 kg

| ΚΩΔΙΚΟΣ | ΤΙΜΗ  |
|---------|-------|
| 661316  | 483 € |



### Με 4 καυστήρες + 1 πλαϊνή εστία

- ✓ Με 4 καυστήρες από ανοξείδωτο χάλυβα (inox) 3kW ο καθένας και 1 πλαϊνή εστία 2,5kW
- ✓ Συνολική ισχύς 14,5kW
- ✓ Ανοξείδωτο καπάκι διπλού τοιχώματος
- ✓ Ανοξείδωτη χειρολαβή, ανοξείδωτη μετώπη και ανοξείδωτα πορτάκια
- ✓ Αυτόματη πιεζοηλεκτρική ανάφλεξη
- ✓ Σχάρα από μαντέμι (εμαγιέ για εύκολο καθάρ.)
- ✓ Σχάρα ζεστάματος
- ✓ Επισμαλτωμένοι διαχύτες
- ✓ Θερμόμετρο inox
- ✓ Πλαϊνά ράφια εργασίας
- ✓ Συλλέκτη για τα λίπη
- ✓ Ρόδες μεταφοράς
- ✓ Εύκολο καθαρίσμα
- Κύρια επιφάνεια ψησίματος: 700 x 420 mm
- Διαστ. συσκευής (ΜxΠxΥ): 1348 x 563,2 x 1135,8 mm
- Διαστάσεις συσκευασίας: 770 x 570 x 530 mm
- Βάρος (Κ/Μ): 36 / 39,7 kg

| ΚΩΔΙΚΟΣ | ΤΙΜΗ  |
|---------|-------|
| 661317  | 529 € |



### Με 5 καυστήρες + 1 πλαϊνή εστία

- ✓ Με 5 καυστήρες από ανοξείδωτο χάλυβα (inox) 3kW ο καθένας και 1 πλαϊνή εστία 2,5kW
- ✓ Συνολική ισχύς 17,5kW
- ✓ Ανοξείδωτο καπάκι διπλού τοιχώματος
- ✓ Ανοξείδωτη χειρολαβή, ανοξείδωτη μετώπη και ανοξείδωτα πορτάκια
- ✓ Αυτόματη πιεζοηλεκτρική ανάφλεξη
- ✓ Σχάρα από μαντέμι (εμαγιέ για εύκολο καθάρ.)
- ✓ Σχάρα ζεστάματος
- ✓ Επισμαλτωμένοι διαχύτες
- ✓ Θερμόμετρο inox
- ✓ Πλαϊνά ράφια εργασίας
- ✓ Συλλέκτη για τα λίπη
- ✓ Ρόδες μεταφοράς
- ✓ Εύκολο καθαρίσμα
- Κύρια επιφάνεια ψησίματος: 820 x 420 mm
- Διαστ. συσκευής (ΜxΠxΥ): 1463 x 563,2 x 1135,8 mm
- Διαστάσεις συσκευασίας: 885 x 580 x 530 mm
- Βάρος (Κ/Μ): 40,1 / 44,1 kg

| ΚΩΔΙΚΟΣ | ΤΙΜΗ  |
|---------|-------|
| 661318  | 598 € |

Σημείωση: Στις ψησταριές της σειράς PREMIUM δεν περιλαμβάνεται ο ρυθμιστής αερίου ΚΩΔΙΚΟΣ: 661062 ΤΙΜΗ: 12,70 € • Για προαιρετικό εξοπλισμό βλέπε σελ. 305

# Ψησταριές Κάρβουνου



| ΚΩΔΙΚΟΣ | ΤΙΜΗ  |
|---------|-------|
| 661324  | 220 € |

Η ψησταριά αυτή της UNIMAC απευθύνεται στους λάτρεις του κάρβουνου που επιθυμούν μια κορυφαία ψησταριά κλειστού τύπου, ρυθμιζόμενη και με όλες τις ανέσεις που θα ζητούσε ένας απαιτητικός ψήστης.

- ✓ Καπάκι με θερμόμετρο & καμινάδα
- ✓ Διάτρητη πλάκα κάρβουνου εμαγιέ με 6 ρυθμιζόμενες θέσεις ύψους
- ✓ Ηλεκτροστατική βαφή
- ✓ 2 σταθερά πλαϊνά ράφια
- ✓ Μεγάλη βοηθητική σχάρα
- ✓ Ανοιχτήρι μπύρας
- ✓ Με συρτάρι συλλογής στάχτης
- ✓ Με ρυθμιστές ροής αέρα στο θάλαμο καύσης
- ✓ Επισμαλτωμένη σχάρα ψησίματος
- ✓ Επιφάνεια ψησίματος 60 x 42 cm

- Διαστ. συσκ.: 760 x 530 x 430 mm
- Βάρος (Κ/Μ): 27 / 30 kg



Καπάκι με θερμόμετρο Inox



Διάτρητη πλάκα εμαγιέ με 6 ρυθμιζόμενες θέσεις ύψους



Συρτάρι συλλογής στάχτης



Θύρα τροφοδοσίας κάρβουνου

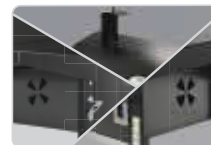

Με ρυθμιστές ροής αέρα στο θάλαμο καύσης

### Απλή & οικονομική λύση

- ✓ Με επιχρωμιωμένη σχάρα Ø 40 cm
- ✓ Σχάρα με 2 λαβές για μεγαλύτερη άνεση και ευκολία στη χρήση
- ✓ Δυνατότητα τοποθέτησης της σχάρας σε 4 διαφορετικά επίπεδα ύψους

| ΚΩΔΙΚΟΣ | ΤΙΜΗ |
|---------|------|
| 661323  | 20 € |

### ΗΛΕΚΤΡΙΚΗ ΨΗΣΤΑΡΙΑ



- ✓ Αποσπώμενη αντίσταση
- ✓ Εύκολος καθαρισμός
- ✓ Ειδική επένδυση σχάρας

| ΚΩΔΙΚΟΣ | ΤΙΜΗ |
|---------|------|
| 661341  | 20 € |

## ΜΠΑΟΥΛΑ ΑΠΟΘΗΚΕΥΣΗΣ ΣΕΙΡΑ CUBE



**ΚΩΔ.610030**  
CB2/Η

**ΚΩΔ.610031**  
CB3/Η

Χρώματος  
(RAL 1013)

## ΝΤΟΥΛΑΠΕΣ ΠΛΑΣΤΙΚΕΣ ΣΕΙΡΑ EASY



Χρώματος  
(RAL 7012)

**ΚΩΔ.610008**  
E71TP

✓ Με 3 ράφια

**ΚΩΔ.610009**  
E71PS

✓ Με 3 ράφια και  
χώρο για σκούπα

**ΚΩΔ.610019**  
E101

✓ Με 3 ράφια και  
χώρο για σκούπα

| ΚΩΔΙΚΟΣ               | 610030          | 610031           | 610008           | 610009           | 610019            |
|-----------------------|-----------------|------------------|------------------|------------------|-------------------|
| ΤΥΠΟΣ                 | CB2/Η           | CB3/Η            | E71TP            | E71PS            | E101              |
| ΔΙΑΣΤΑΣΕΙΣ ΠxBxY (mm) | 960 x 530 x 570 | 1380 x 530 x 570 | 680 x 370 x 1630 | 680 x 370 x 1630 | 1020 x 370 x 1630 |
| ΔΙΑΣΤΑΣΕΙΣ ΣΥΣΚ. (mm) | 540 x 390 x 545 | 550 x 260 x 1035 | 800 x 200 x 685  | 790 x 205 x 690  | 1025 x 213 x 800  |
| ΒΑΡΟΣ Κ/Μ (kg)        | 9,5 / 10        | 12 / 13          | 15 / 16          | 14 / 15          | 20,2 / 22         |
| ΤΙΜΗ                  | 69 €            | 93 €             | 95 €             | 95 €             | 140 €             |

## ΝΤΟΥΛΑΠΕΣ ΠΛΑΣΤΙΚΕΣ ΣΕΙΡΑ SPAZIO



**ΚΩΔ.610001**  
S70/B

✓ Με ράφι

**ΚΩΔ.610002**  
S70/TP

✓ Με 3 ράφια

**ΚΩΔ.610003**  
S70/PS

✓ Με 3 ράφια και  
χώρο για σκούπα



Χρώματος  
(RAL 1013)

| ΚΩΔΙΚΟΣ               | 610001          | 610002           | 610003           |
|-----------------------|-----------------|------------------|------------------|
| ΤΥΠΟΣ                 | S70/B           | S70/TP           | S70/PS           |
| ΔΙΑΣΤΑΣΕΙΣ ΠxBxY (mm) | 700 x 390 x 850 | 700 x 390 x 1650 | 700 x 390 x 1650 |
| ΔΙΑΣΤΑΣΕΙΣ ΣΥΣΚ. (mm) | 400 x 270 x 800 | 400 x 450 x 810  | 405 x 455 x 805  |
| ΒΑΡΟΣ Κ/Μ (kg)        | 9 / 10          | 16 / 17          | 16 / 17          |
| ΤΙΜΗ                  | 65 €            | 110 €            | 110 €            |

## ΝΤΟΥΛΑΠΕΣ ΠΛΑΣΤΙΚΕΣ ΣΕΙΡΑ CONCERT

Ντουλάπες ανθεκτικές, κομψές, λειτουργικές με ατσάλινους μεντεσεδες. (Χρώμα RAL 7012)

ΚΩΔ.610010  
C70/092



✓ Με ράφι

ΚΩΔ.610011  
C100/092



✓ Με ράφι

ΚΩΔ.610012  
C50/172



✓ Με 3 ράφια

ΚΩΔ.610013  
C70/172



✓ Με 3 μεγάλα ράφια

| ΚΩΔΙΚΟΣ               | 610010          | 610011           | 610012           | 610013           |
|-----------------------|-----------------|------------------|------------------|------------------|
| ΤΥΠΟΣ                 | C70/092         | C100/092         | C50/172          | C70/172          |
| ΔΙΑΣΤΑΣΕΙΣ ΠxBxY (mm) | 700 x 390 x 850 | 1000 x 390 x 850 | 500 x 390 x 1720 | 700 x 390 x 1720 |
| ΔΙΑΣΤΑΣΕΙΣ ΣΥΣΚ. (mm) | 355 x 360 x 800 | 1010 x 280 x 500 | 375 x 505 x 800  | 360 x 620 x 805  |
| ΒΑΡΟΣ Κ/Μ (kg)        | 10 / 11         | 13 / 14          | 14 / 15          | 18 / 19          |
| ΤΙΜΗ                  | 79 €            | 96 €             | 118 €            | 142 €            |

ΚΩΔ.610014  
C70/172PS



✓ Με 3 ράφια και χώρο για σκούπα

ΚΩΔ.610015  
C100/172



✓ Με 3 ράφια  
✓ Μεγάλοι χώροι

ΚΩΔ.610016  
C100/172PS



✓ Με 3 ράφια και χώρο για σκούπα  
✓ Μεγάλοι χώροι

| ΚΩΔΙΚΟΣ               | 610014           | 610015            | 610016            |
|-----------------------|------------------|-------------------|-------------------|
| ΤΥΠΟΣ                 | C70/172PS        | C100/172          | C100/172PS        |
| ΔΙΑΣΤΑΣΕΙΣ ΠxBxY (mm) | 700 x 390 x 1720 | 1000 x 390 x 1720 | 1000 x 390 x 1720 |
| ΔΙΑΣΤΑΣΕΙΣ ΣΥΣΚ. (mm) | 365 x 620 x 805  | 380 x 600 x 1015  | 385 x 590 x 1005  |
| ΒΑΡΟΣ Κ/Μ (kg)        | 18 / 19          | 24 / 25           | 23 / 24           |
| ΤΙΜΗ                  | 142 €            | 175 €             | 175 €             |

## ΥΦΑΣΜΑΤΙΝΗ ΝΤΟΥΛΑΠΑ

ΚΩΔ.610350  
NT 1707/B



✓ Με ράγα για κρεμάστρες & ένα ράφι  
✓ Διαστάσεις (ΠxBxY): 750 x 500 x 1700 mm

| ΚΩΔΙΚΟΣ | ΤΙΜΗ |
|---------|------|
| 610350  | 22 € |

## ΕΣΩΤΕΡΙΚΟΥ ΧΩΡΟΥ

**4  
Watt**

Εντομοπαγίδα κατάλληλη για κλειστούς χώρους & υπνοδωμάτια. Με τη βοήθεια του ειδικού φωτισμού & του ενσωματωμένου ανεμιστήρα παγιδεύει έντομα & κουνούπια

- ✓ Χωρίς χημικά και επιβλαβή αέρια
- ✓ Λειτουργεί και σαν φως νύχτας
- ✓ Κάλυψη έως 30m<sup>2</sup>
- ✓ Διαστάσεις: 160 x 120 x 70mm



|                              |                |
|------------------------------|----------------|
| <b>ΚΩΔΙΚΟΣ</b>               | <b>661140</b>  |
| <b>ΤΥΠΟΣ</b>                 | MT-1           |
| <b>ΣΥΝΟΛΙΚΗ ΙΣΧΥΣ (W)</b>    | 4              |
| <b>ΔΙΑΣΤΑΣΕΙΣ ΣΥΣΚ. (mm)</b> | 163 x 75 x 133 |
| <b>ΒΑΡΟΣ Κ/Μ (kg)</b>        | 0,16 / 0,23    |
| <b>ΤΙΜΗ</b>                  | <b>15 €</b>    |

**21  
Watt**

- ✓ 2x8W λάμπες υπεριώδους ακτινοβολίας χωρίς χημικά, επιβλαβή αέρια και ενοχλητικές οσμές
- ✓ Αλυσίδα για εύκολη τοποθέτηση
- ✓ Κάλυψη έως 50m<sup>2</sup>
- ✓ Διαστάσεις: 260 x 330 x 90mm



**40  
Watt**

- ✓ 2x15W λάμπες υπεριώδους ακτινοβολίας χωρίς χημικά, επιβλαβή αέρια και ενοχλητικές οσμές
- ✓ Αλυσίδα για εύκολη τοποθέτηση
- ✓ Κάλυψη έως 100m<sup>2</sup>
- ✓ Διαστάσεις: 310 x 480 x 90mm



|                              |                 |
|------------------------------|-----------------|
| <b>ΚΩΔΙΚΟΣ</b>               | <b>661143</b>   |
| <b>ΤΥΠΟΣ</b>                 | MK-16C          |
| <b>ΣΥΝΟΛΙΚΗ ΙΣΧΥΣ (W)</b>    | 21              |
| <b>ΔΙΑΣΤΑΣΕΙΣ ΣΥΣΚ. (mm)</b> | 380 x 103 x 265 |
| <b>ΒΑΡΟΣ Κ/Μ (kg)</b>        | 2,3 / 2,5       |
| <b>ΤΙΜΗ</b>                  | <b>43 €</b>     |

|                              |                 |
|------------------------------|-----------------|
| <b>ΚΩΔΙΚΟΣ</b>               | <b>661144</b>   |
| <b>ΤΥΠΟΣ</b>                 | MK-30C          |
| <b>ΣΥΝΟΛΙΚΗ ΙΣΧΥΣ (W)</b>    | 40              |
| <b>ΔΙΑΣΤΑΣΕΙΣ ΣΥΣΚ. (mm)</b> | 535 x 103 x 315 |
| <b>ΒΑΡΟΣ Κ/Μ (kg)</b>        | 3,1 / 4,2       |
| <b>ΤΙΜΗ</b>                  | <b>54 €</b>     |

## ΕΞΩΤΕΡΙΚΟΥ ΧΩΡΟΥ

Εντομοπαγίδα **εξωτερικού χώρου** με ειδική λάμπα υπεριώδους φωτός για μεγαλύτερη έλξη των εντόμων και των κουνουπιών



**9  
Watt**

- ✓ Κατάλληλη για κήπους & βεράντες
- ✓ Εύχρηστο, οικονομικό & υγιεινό
- ✓ Κάλυψη έως 50m<sup>2</sup>
- ✓ Διαστάσεις: 330 x ø230 mm
- ✓ Διαστάσεις με πόδια: 460 x ø 230 mm

|                              |                 |
|------------------------------|-----------------|
| <b>ΚΩΔΙΚΟΣ</b>               | <b>661146</b>   |
| <b>ΤΥΠΟΣ</b>                 | GF-7CN          |
| <b>ΣΥΝΟΛΙΚΗ ΙΣΧΥΣ (W)</b>    | 9               |
| <b>ΔΙΑΣΤΑΣΕΙΣ ΣΥΣΚ. (mm)</b> | 220 x 220 x 325 |
| <b>ΒΑΡΟΣ Κ/Μ (kg)</b>        | 1,2 / 1,5       |
| <b>ΤΙΜΗ</b>                  | <b>54 €</b>     |

Ενισχυμένη κατασκευή από άκαυστο ABS υλικό και μεταλλικό καπάκι. Διαθέτει υψηλό βαθμό μόνωσης IPx4 και είναι κατάλληλο για εξωτερική χρήση. Με ισχυρούς πλάιινους γάντζους και αλυσίδα για ανάρτηση απ' την οροφή. Διαθέτει μεγάλο συρταρωτό δίσκο που αποσπάται και καθαρίζεται εύκολα από τα υπολείμματα εντόμων.



**40  
Watt**

- ✓ 2x15W λάμπες υπεριώδους ακτινοβολίας
- ✓ Αλυσίδα για εύκολη τοποθέτηση
- ✓ Εύχρηστο, οικονομικό & υγιεινό
- ✓ Κάλυψη έως 100m<sup>2</sup>
- ✓ Διαστάσεις: 300 x 510 x 130 mm

|                              |                 |
|------------------------------|-----------------|
| <b>ΚΩΔΙΚΟΣ</b>               | <b>661145</b>   |
| <b>ΤΥΠΟΣ</b>                 | MK-30E          |
| <b>ΣΥΝΟΛΙΚΗ ΙΣΧΥΣ (W)</b>    | 40              |
| <b>ΔΙΑΣΤΑΣΕΙΣ ΣΥΣΚ. (mm)</b> | 535 x 320 x 140 |
| <b>ΒΑΡΟΣ Κ/Μ (kg)</b>        | 3,8 / 4,2       |
| <b>ΤΙΜΗ</b>                  | <b>98 €</b>     |

## ΧΡΗΜΑΤΟΚΙΒΩΤΙΑ ΜΕ ΜΗΧΑΝΙΚΟ ΚΛΕΙΔΙ

✓ Στιβαρή ατσάλινη κατασκευή ✓ Με μηχανική κλειδαριά ασφαλείας ✓ Με ηλεκτροστατική βαφή πούδρας

**ΚΩΔ. 631309**  
**HS-200K**



**ΚΩΔ. 631310**  
**HS-250K**



|                              |                 |
|------------------------------|-----------------|
| <b>ΚΩΔΙΚΟΣ</b>               | <b>631309</b>   |
| <b>ΤΥΠΟΣ</b>                 | HS-200K         |
| <b>ΔΙΑΣΤΑΣΕΙΣ ΠxBxY (mm)</b> | 310 x 200 x 200 |
| <b>ΔΙΑΣΤΑΣΕΙΣ ΣΥΣΚ. (mm)</b> | 320 x 220 x 220 |
| <b>ΒΑΡΟΣ Κ/Μ (kg)</b>        | 6 / 6,6         |
| <b>ΤΙΜΗ</b>                  | <b>48 €</b>     |

|                              |                 |
|------------------------------|-----------------|
| <b>ΚΩΔΙΚΟΣ</b>               | <b>631310</b>   |
| <b>ΤΥΠΟΣ</b>                 | HS-250K         |
| <b>ΔΙΑΣΤΑΣΕΙΣ ΠxBxY (mm)</b> | 350 x 250 x 250 |
| <b>ΔΙΑΣΤΑΣΕΙΣ ΣΥΣΚ. (mm)</b> | 360 x 270 x 270 |
| <b>ΒΑΡΟΣ Κ/Μ (kg)</b>        | 9 / 9,7         |
| <b>ΤΙΜΗ</b>                  | <b>62 €</b>     |

## ΧΡΗΜΑΤΟΚΙΒΩΤΙΑ ΗΛΕΚΤΡΟΝΙΚΑ

✓ Στιβαρή ατσάλινη κατασκευή ✓ Με κλειδί ασφαλείας / ανάγκης ✓ Με υψηλής ασφαλείας ηλεκτρονική κλειδαριά ✓ Με δυνατότητα προγραμματισμού συνδυασμών από 3 έως 8 ψηφία, δίνοντας εκατομμύρια πιθανών κωδικών ✓ Με ηλεκτροστατική βαφή πούδρας ✓ Συμπεριλαμβάνονται μπαταρίες



**ΚΩΔ. 631301**  
**HS-200E**



**ΚΩΔ. 631302**  
**HS-250E**



**ΚΩΔ. 631304**  
**HS-350E**



**ΚΩΔ. 631306**  
**HS-430E**



**ΚΩΔ. 631307**  
**HS-500E**

| ΚΩΔΙΚΟΣ                      | 631301          | 631302          | 631304          | 631306          | 631307          |
|------------------------------|-----------------|-----------------|-----------------|-----------------|-----------------|
| <b>ΤΥΠΟΣ</b>                 | HS-200E         | HS-250E         | HS-350E         | HS-430E         | HS-500E         |
| <b>ΔΙΑΣΤΑΣΕΙΣ ΠxBxY (mm)</b> | 310 x 200 x 200 | 350 x 250 x 250 | 430 x 350 x 200 | 330 x 380 x 430 | 350 x 330 x 500 |
| <b>ΔΙΑΣΤΑΣΕΙΣ ΣΥΣΚ. (mm)</b> | 325 x 230 x 225 | 365 x 275 x 275 | 375 x 230 x 440 | 400 x 350 x 450 | 520 x 370 x 360 |
| <b>ΒΑΡΟΣ Κ/Μ (kg)</b>        | 6,5 / 6,9       | 9,5 / 10        | 11 / 11,5       | 15,5 / 16,3     | 18,5 / 19,5     |
| <b>ΤΙΜΗ</b>                  | <b>54 €</b>     | <b>69 €</b>     | <b>83 €</b>     | <b>114 €</b>    | <b>132 €</b>    |

Ένας σύγχρονος, οικονομικός και πρακτικός εναλλακτικός τρόπος θέρμανσης. Βασίζεται στην καύση του Pellet, δηλ. μιας καύσιμης ύλης που προέρχεται από τη συμπίεση υποπροϊόντων - υπολειμμάτων ξύλου που έχουν τη μορφή μικρών κυλινδρικών τεμαχίων διαμέτρου περίπου 6 mm και μήκους περίπου 25 mm. Με τις σόμπες Pellet επιτυγχάνουμε σημαντικότερη μείωση του κόστους θέρμανσης (πάνω από 50%) που γίνεται ακόμα μεγαλύτερη όσο αυξάνεται η τιμή του πετρελαίου. Η χρήση σομπών Pellet για θέρμανση των κατοικιών και εμπορικών χώρων είναι ευρέως διαδεδομένη στην Ευρώπη και η χρήση τους αυξάνεται ταχύτατα, ακριβώς λόγω των δύο βασικών χαρακτηριστικών του: μεγάλη εξοικονόμηση χρημάτων και προστασία του περιβάλλοντος. Κατά την καύση του το Pellet δεν εκλύει επικίνδυνα αέρια, δεν ρυπαίνει το περιβάλλον, έχει μηδενικές εκπομπές CO<sub>2</sub> και γι' αυτό ανήκει στην κατηγορία της πράσινης ενέργειας. Είναι εύκολες και απλές στην χρήση τους, δίνοντας στον χρήστη πολλές δυνατότητες ρυθμίσεων - προγραμματισμού όπως άναμμα, σβήσιμο αλλά και έντασης λειτουργίας ώστε να προσαρμόζονται σε κάθε ανάγκη.

**7,8kW**

**ΚΩΔ.661255**



**10kW**

**ΚΩΔ.661254**



**11,7kW**

**ΚΩΔ.661256**



ΔΙΑΘΕΣΙΜΟ  
ΑΠΟ 9/2021



- ✓ Ισχυρή σόμπα Pellet **7,8kW** με μεγάλη απόδοση θέρμανσης
- ✓ Ομοιόμορφη, σταθερή, τέλεια καύση
- ✓ Με ψηφιακό πίνακα λειτουργιών
- ✓ Συνοδεύονται με τηλεχειριστήριο

- ✓ Ισχυρή σόμπα Pellet **10kW** με μεγάλη απόδοση θέρμανσης
- ✓ Ομοιόμορφη, σταθερή, τέλεια καύση
- ✓ Με ψηφιακό πίνακα λειτουργιών
- ✓ Συνοδεύονται με τηλεχειριστήριο

- ✓ Ισχυρή σόμπα Pellet **11,7kW** με μεγάλη απόδοση θέρμανσης
- ✓ Ομοιόμορφη, σταθερή, τέλεια καύση
- ✓ Με ψηφιακό πίνακα λειτουργιών
- ✓ Συνοδεύονται με τηλεχειριστήριο

| ΚΩΔΙΚΟΣ                | 661255           | 661254           | 661256           |
|------------------------|------------------|------------------|------------------|
| ΟΝΟΜΑΣΤΙΚΗ ΙΣΧΥΣ (kW)  | 7,8              | 10               | 11,7             |
| ΚΑΤΑΝΑΛΩΣΗ (Kg/h)      | 0,6 - 1,7        | 0.8 - 2.0        | 0.8 - 2.0        |
| ΧΩΡΗΤΙΚ. ΔΕΞΑΜ. (kg)   | 18               | 18               | 22               |
| ΑΥΤΟΝΟΜΙΑ max. (h)     | 28               | 22               | 28               |
| ΕΞΑΓΩΓΗ ΚΑΜΙΝΑΔΑΣ (mm) | Ø 80             | Ø 80             | Ø 80             |
| ΔΙΑΣΤΑΣΕΙΣ ΜxΠxΥ (mm)  | 435 x 478 x 910  | 455 x 458 x 971  | 583 x 546 x 1073 |
| ΔΙΑΣΤΑΣΕΙΣ ΣΥΣΚ. (mm)  | 485 x 555 x 1045 | 550 x 505 x 1090 | 640 x 600 x 1200 |
| ΒΑΡΟΣ Κ/Μ (kg)         | 63 / 73          | 94.5 / 105       | 135 / 147        |
| ΤΙΜΗ                   | <b>1.185 €</b>   | <b>1.345 €</b>   | <b>1.630 €</b>   |



## ΤΕΝΤΕΣ ΧΕΙΡΟΚΙΝΗΤΕΣ ΜΕ ΜΑΝΙΒΕΛΑ

Οικονομική λύση χειροκίνητης τέντας με σπαστούς (αρθρωτούς) βραχίονες

- ✓ Εύκολη τοποθέτηση
- ✓ Πανί από πολυεστέρα
- ✓ Χρώμα ουδέτερο που ταιριάζει παντού (RAL9010)



| ΚΩΔΙΚΟΣ | ΔΙΑΣΤΑΣΗ (ΠxΜ) | ΒΑΡΟΣ (kg) | ΤΙΜΗ  |
|---------|----------------|------------|-------|
| 631250  | 250x200 cm     | 21         | 225 € |
| 631251  | 295x200 cm     | 23         | 242 € |
| 631252  | 295x250 cm     | 24         | 260 € |
| 631253  | 350x250 cm     | 26         | 305 € |
| 631254  | 395x300 cm     | 30         | 352 € |

**Σημείωση:**  
Στην τιμή περιλαμβάνεται μανιβέλα 160cm και ζεύγος εξαρτημάτων στήριξης τοίχου / οροφής



Εξάρτημα στήριξης οροφής  
ΚΩΔ.: 631261 ΤΙΜΗ: 8,10 € (τεμ.)

## ΣΙΤΕΣ ΓΙΑ ΠΑΡΑΘΥΡΑ

- ✓ Συρόμενη κάθετα
- ✓ Με δυνατότητα κοπής του πλαισίου για να ταιριάζει στις δικές σας διαστάσεις



Χρώμα  
Λευκό

| ΚΩΔΙΚΟΣ | ΔΙΑΣΤΑΣΗ (ΠxΥ) | ΤΙΜΗ |
|---------|----------------|------|
| 631232  | 120x160 cm     | 50 € |
| 631233  | 140x160 cm     | 54 € |
| 631234  | 160x160 cm     | 58 € |

Φρένο για ρολό σίτας (προαιρετικά)  
ΚΩΔ.: 631235 ΤΙΜΗ: 15 €

## Προαιρετικός Εξοπλισμός για Ψησταριές Υγραερίου

ΠΡΟΣΤΑΤΕΥΤΙΚΟ  
ΚΑΛΥΜΜΑ ΒΒQ 2 ΕΣΤΙΩΝ  
(ΓΙΑ ΚΩΔ. 661311)



ΚΩΔΙΚΟΣ ΤΙΜΗ  
661391 33 €

ΠΡΟΣΤΑΤΕΥΤΙΚΟ  
ΚΑΛΥΜΜΑ ΒΒQ 3 ΕΣΤΙΩΝ  
(ΓΙΑ ΚΩΔ. 661312, 661314)



ΚΩΔΙΚΟΣ ΤΙΜΗ  
661392 37 €

ΠΡΟΣΤΑΤΕΥΤΙΚΟ  
ΚΑΛΥΜΜΑ ΒΒQ 4 ΕΣΤΙΩΝ  
(ΓΙΑ ΚΩΔ. 661313, 661315  
661316, 661317)



ΚΩΔΙΚΟΣ ΤΙΜΗ  
661393 40 €

ΠΡΟΣΤΑΤΕΥΤΙΚΟ  
ΚΑΛΥΜΜΑ ΒΒQ 5 ΕΣΤΙΩΝ  
(ΓΙΑ ΚΩΔ. 661318)



ΚΩΔΙΚΟΣ ΤΙΜΗ  
661387 40 €

ΠΛΑΚΑ ΜΑΝΤΕΜΕΝΙΑ ΓΙΑ ΒΒQ ΥΓΡΑΕΡΙΟΥ 395x210mm



- Διαστάσεις συσκ.: 400 x 235 x 15 mm
- Βάρος (Κ/Μ): 2,5 / 2,8 kg

ΚΩΔΙΚΟΣ ΤΙΜΗ  
661389 25 €

ΕΞΑΡΤΗΜΑ ΣΟΥΒΛΑΣ



| ΚΩΔΙΚΟΣ | ΚΑΤΑΛΛΗΛΟ ΓΙΑ                  | ΤΙΜΗ |
|---------|--------------------------------|------|
| 661388  | 661314, 661315, 661316, 661317 | 86 € |
| 661386  | 661318                         | 86 € |

ΓΑΝΤΙ ΨΗΣΙΜΑΤΟΣ  
33 x 13 cm



ΚΩΔΙΚΟΣ ΤΙΜΗ  
661396 2,2 €

ΠΛΑΚΑ ΜΑΝΤΕΜΕΝΙΑ ΓΙΑ ΒΒQ ΥΓΡΑΕΡΙΟΥ 420x210mm



- Διαστάσεις συσκ.: 425 x 240 x 15 mm
- Βάρος (Κ/Μ): 2,9 / 3,1 kg

ΚΩΔΙΚΟΣ ΤΙΜΗ  
661390 28 €

ΣΕΤ ΡΥΘΜΙΣΤΗΣ ΑΕΡΙΟΥ ΜΕ ΣΩΛΗΝΑ 80 cm  
& 2 ΣΦΙΓΚΤΗΡΕΣ



ΚΩΔΙΚΟΣ ΤΙΜΗ  
661062 12,70 €

ΣΧΑΡΑ ΜΕ ΞΥΛΙΝΗ ΧΕΙΡΟΛΑΒΗ  
24 x 12 cm

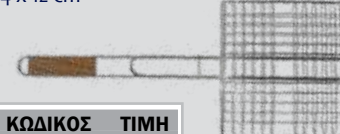

ΚΩΔΙΚΟΣ ΤΙΜΗ  
661394 5,4 €

| ΚΩΔΙΚΟΣ    | ΣΕΛ. | ΚΩΔΙΚΟΣ    | ΣΕΛ. | ΚΩΔΙΚΟΣ    | ΣΕΛ. | ΚΩΔΙΚΟΣ    | ΣΕΛ. | ΚΩΔΙΚΟΣ    | ΣΕΛ. | ΚΩΔΙΚΟΣ    | ΣΕΛ. | ΚΩΔΙΚΟΣ    | ΣΕΛ. |
|------------|------|------------|------|------------|------|------------|------|------------|------|------------|------|------------|------|
| 12167..... | 199  | 20666..... | 47   | 23029..... | 46   | 31207..... | 49   | 32549..... | 49   | 40454..... | 198  | 41498..... | 18   |
| 12168..... | 199  | 20698..... | 47   | 23030..... | 46   | 31208..... | 49   | 32550..... | 49   | 40456..... | 198  | 41527..... | 19   |
| 12169..... | 199  | 20707..... | 47   | 23031..... | 46   | 31212..... | 49   | 32561..... | 49   | 40458..... | 198  | 41561..... | 19   |
| 13670..... | 13   | 20708..... | 47   | 23465..... | 244  | 31214..... | 49   | 32562..... | 49   | 40459..... | 198  | 41562..... | 19   |
| 13672..... | 13   | 20710..... | 47   | 23467..... | 244  | 31702..... | 46   | 32563..... | 49   | 40460..... | 198  | 41563..... | 19   |
| 13674..... | 13   | 20714..... | 47   | 23468..... | 244  | 31703..... | 46   | 32564..... | 49   | 40461..... | 198  | 41564..... | 19   |
| 13675..... | 13   | 20716..... | 47   | 23469..... | 244  | 31704..... | 46   | 32565..... | 49   | 40465..... | 198  | 41565..... | 19   |
| 20017..... | 45   | 20807..... | 47   | 23710..... | 174  | 31706..... | 46   | 32566..... | 49   | 40472..... | 199  | 41566..... | 19   |
| 20019..... | 45   | 20808..... | 47   | 23918..... | 13   | 31708..... | 46   | 32567..... | 49   | 40473..... | 199  | 41645..... | 21   |
| 20022..... | 45   | 20809..... | 47   | 23919..... | 13   | 32402..... | 276  | 32568..... | 49   | 40474..... | 199  | 41647..... | 21   |
| 20024..... | 45   | 20811..... | 47   | 23926..... | 13   | 32403..... | 48   | 32569..... | 49   | 40482..... | 199  | 41649..... | 21   |
| 20026..... | 45   | 20812..... | 47   | 23927..... | 13   | 32404..... | 48   | 32570..... | 49   | 40483..... | 199  | 41660..... | 20   |
| 20028..... | 45   | 20813..... | 47   | 24207..... | 174  | 32405..... | 48   | 32577..... | 49   | 40484..... | 199  | 41661..... | 20   |
| 20090..... | 45   | 20814..... | 47   | 24209..... | 174  | 32406..... | 48   | 32578..... | 49   | 40485..... | 199  | 41662..... | 20   |
| 20104..... | 45   | 20832..... | 47   | 24212..... | 174  | 32407..... | 48   | 32579..... | 49   | 40486..... | 199  | 41670..... | 20   |
| 20118..... | 45   | 20838..... | 47   | 25204..... | 198  | 32409..... | 48   | 32580..... | 49   | 40494..... | 36   | 41671..... | 20   |
| 20123..... | 45   | 20840..... | 47   | 25206..... | 198  | 32410..... | 48   | 32581..... | 49   | 40495..... | 36   | 41672..... | 20   |
| 20126..... | 45   | 20848..... | 47   | 25208..... | 198  | 32411..... | 48   | 32582..... | 49   | 40499..... | 36   | 41673..... | 20   |
| 20129..... | 45   | 20851..... | 47   | 25210..... | 198  | 32413..... | 48   | 32583..... | 49   | 40530..... | 37   | 41674..... | 20   |
| 20136..... | 45   | 20860..... | 47   | 25212..... | 198  | 32414..... | 48   | 32584..... | 49   | 40531..... | 36   | 41675..... | 20   |
| 20163..... | 45   | 20895..... | 47   | 25222..... | 198  | 32415..... | 48   | 32585..... | 49   | 40602..... | 189  | 41701..... | 20   |
| 20166..... | 45   | 20904..... | 46   | 25224..... | 198  | 32420..... | 48   | 32586..... | 49   | 40604..... | 189  | 41702..... | 20   |
| 20168..... | 45   | 20905..... | 46   | 25226..... | 198  | 32421..... | 48   | 32587..... | 49   | 40606..... | 189  | 41703..... | 20   |
| 20170..... | 45   | 20906..... | 46   | 25228..... | 198  | 32422..... | 48   | 32594..... | 49   | 40608..... | 189  | 41704..... | 20   |
| 20171..... | 45   | 20907..... | 46   | 25230..... | 198  | 32433..... | 49   | 32595..... | 49   | 40610..... | 189  | 41705..... | 20   |
| 20172..... | 45   | 20908..... | 46   | 25232..... | 198  | 32434..... | 49   | 32596..... | 49   | 40612..... | 189  | 41706..... | 20   |
| 20173..... | 45   | 20910..... | 46   | 25234..... | 198  | 32435..... | 49   | 32597..... | 49   | 40614..... | 189  | 41711..... | 20   |
| 20203..... | 44   | 20911..... | 46   | 25236..... | 198  | 32436..... | 49   | 32804..... | 48   | 40623..... | 186  | 41712..... | 20   |
| 20204..... | 44   | 20912..... | 46   | 25246..... | 174  | 32437..... | 49   | 32805..... | 48   | 40635..... | 226  | 41713..... | 20   |
| 20207..... | 44   | 20913..... | 46   | 25248..... | 174  | 32438..... | 49   | 32806..... | 48   | 40636..... | 226  | 41714..... | 20   |
| 20209..... | 44   | 20916..... | 46   | 25250..... | 174  | 32439..... | 49   | 32809..... | 48   | 40642..... | 195  | 41715..... | 20   |
| 20211..... | 44   | 20917..... | 46   | 25252..... | 174  | 32440..... | 49   | 32809..... | 48   | 40643..... | 195  | 41716..... | 20   |
| 20270..... | 44   | 20918..... | 46   | 25254..... | 174  | 32441..... | 49   | 40137..... | 7    | 40665..... | 184  | 41717..... | 20   |
| 20272..... | 44   | 20922..... | 46   | 25256..... | 174  | 32442..... | 49   | 40138..... | 7    | 40666..... | 184  | 41721..... | 20   |
| 20274..... | 44   | 21004..... | 47   | 25260..... | 198  | 32443..... | 49   | 40139..... | 7    | 40670..... | 194  | 41722..... | 20   |
| 20276..... | 44   | 21005..... | 47   | 25261..... | 198  | 32461..... | 50   | 40140..... | 7    | 40671..... | 194  | 41723..... | 20   |
| 20278..... | 44   | 21006..... | 47   | 25262..... | 198  | 32461..... | 50   | 40141..... | 7    | 40672..... | 194  | 41724..... | 20   |
| 20280..... | 44   | 21007..... | 47   | 25263..... | 198  | 32504..... | 49   | 40144..... | 7    | 41159..... | 44   | 41725..... | 20   |
| 20282..... | 44   | 21008..... | 47   | 25265..... | 198  | 32505..... | 49   | 40146..... | 7    | 41161..... | 44   | 41726..... | 20   |
| 20290..... | 44   | 21106..... | 47   | 25266..... | 198  | 32506..... | 49   | 40147..... | 7    | 41162..... | 44   | 41741..... | 20   |
| 20292..... | 44   | 21110..... | 47   | 25267..... | 198  | 32507..... | 49   | 40148..... | 6    | 41400..... | 18   | 41742..... | 20   |
| 20294..... | 44   | 21120..... | 47   | 25268..... | 198  | 32515..... | 49   | 40149..... | 6    | 41402..... | 18   | 41743..... | 20   |
| 20404..... | 46   | 21122..... | 47   | 25268..... | 198  | 32523..... | 49   | 40150..... | 6    | 41404..... | 18   | 41745..... | 20   |
| 20406..... | 46   | 21124..... | 47   | 25320..... | 174  | 32524..... | 49   | 40151..... | 6    | 41408..... | 18   | 41746..... | 20   |
| 20408..... | 46   | 21130..... | 47   | 25330..... | 198  | 32526..... | 49   | 40152..... | 6    | 41408..... | 18   | 41747..... | 20   |
| 20505..... | 46   | 21131..... | 47   | 25332..... | 198  | 32527..... | 49   | 40401..... | 198  | 41431..... | 28   | 41747..... | 20   |
| 20506..... | 46   | 21135..... | 47   | 25348..... | 198  | 32527..... | 49   | 40402..... | 198  | 41432..... | 28   | 41793..... | 21   |
| 20510..... | 46   | 21136..... | 47   | 25349..... | 198  | 32534..... | 49   | 40404..... | 195  | 41433..... | 28   | 41794..... | 21   |
| 20536..... | 46   | 23000..... | 46   | 25402..... | 196  | 32535..... | 49   | 40405..... | 199  | 41442..... | 28   | 41824..... | 93   |
| 20537..... | 46   | 23001..... | 46   | 25406..... | 196  | 32537..... | 49   | 40407..... | 199  | 41443..... | 28   | 41827..... | 93   |
| 20538..... | 46   | 23002..... | 46   | 25413..... | 197  | 32538..... | 47   | 40408..... | 199  | 41444..... | 28   | 41829..... | 93   |
| 20539..... | 46   | 23003..... | 46   | 25417..... | 197  | 32539..... | 47   | 40409..... | 199  | 41450..... | 28   | 41833..... | 93   |
| 20540..... | 46   | 23012..... | 46   | 25419..... | 197  | 32540..... | 47   | 40410..... | 199  | 41451..... | 28   | 41840..... | 93   |
| 20541..... | 46   | 23013..... | 46   | 25460..... | 196  | 32541..... | 49   | 40411..... | 199  | 41452..... | 28   | 41841..... | 93   |
| 20612..... | 47   | 23014..... | 46   | 25461..... | 196  | 32542..... | 49   | 40412..... | 195  | 41453..... | 28   | 41842..... | 93   |
| 20618..... | 47   | 23020..... | 46   | 25464..... | 196  | 32543..... | 49   | 40423..... | 195  | 41492..... | 18   | 41843..... | 93   |
| 20640..... | 229  | 23021..... | 46   | 25466..... | 197  | 32544..... | 49   | 40424..... | 195  | 41493..... | 18   | 41844..... | 93   |
| 20662..... | 47   | 23022..... | 46   | 25468..... | 197  | 32545..... | 49   | 40430..... | 195  | 41494..... | 18   | 41845..... | 93   |
| 20664..... | 47   | 23028..... | 46   | 30939..... | 47   | 32546..... | 49   | 40444..... | 198  | 41495..... | 18   | 41846..... | 93   |
|            |      |            |      | 31206..... | 49   | 32547..... | 49   | 40447..... | 198  | 41496..... | 18   | 41847..... | 93   |
|            |      |            |      |            |      | 32548..... | 49   | 40452..... | 198  | 41497..... | 18   | 41888..... | 102  |

| ΚΩΔΙΚΟΣ    | ΣΕΛ. | ΚΩΔΙΚΟΣ    | ΣΕΛ. | ΚΩΔΙΚΟΣ    | ΣΕΛ. | ΚΩΔΙΚΟΣ    | ΣΕΛ. | ΚΩΔΙΚΟΣ    | ΣΕΛ. | ΚΩΔΙΚΟΣ    | ΣΕΛ. | ΚΩΔΙΚΟΣ    | ΣΕΛ. |
|------------|------|------------|------|------------|------|------------|------|------------|------|------------|------|------------|------|
| 41889..... | 102  | 41978..... | 41   | 42215..... | 37   | 42536..... | 50   | 42772..... | 27   | 43280..... | 164  | 43503..... | 257  |
| 41890..... | 102  | 41995..... | 34   | 42216..... | 37   | 42537..... | 50   | 42773..... | 24   | 43281..... | 164  | 43505..... | 257  |
| 41891..... | 102  | 42032..... | 13   | 42221..... | 37   | 42538..... | 48   | 42774..... | 26   | 43285..... | 164  | 43507..... | 256  |
| 41892..... | 102  | 42033..... | 13   | 42225..... | 37   | 42540..... | 48   | 42777..... | 26   | 43286..... | 164  | 43509..... | 256  |
| 41893..... | 102  | 42034..... | 13   | 42248..... | 37   | 42542..... | 48   | 42791..... | 27   | 43287..... | 164  | 43515..... | 247  |
| 41894..... | 102  | 42036..... | 13   | 42249..... | 37   | 42544..... | 48   | 42793..... | 27   | 43288..... | 164  | 43516..... | 247  |
| 41895..... | 102  | 42040..... | 13   | 42254..... | 37   | 42546..... | 50   | 42799..... | 195  | 43289..... | 164  | 43517..... | 247  |
| 41897..... | 102  | 42041..... | 13   | 42300..... | 48   | 42547..... | 50   | 42801..... | 140  | 43290..... | 150  | 43521..... | 246  |
| 41898..... | 102  | 42042..... | 13   | 42301..... | 48   | 42548..... | 50   | 42830..... | 155  | 43292..... | 150  | 43522..... | 246  |
| 41901..... | 42   | 42043..... | 13   | 42302..... | 48   | 42549..... | 50   | 42831..... | 155  | 43293..... | 150  | 43525..... | 248  |
| 41903..... | 40   | 42045..... | 13   | 42315..... | 48   | 42550..... | 50   | 42864..... | 140  | 43294..... | 156  | 43526..... | 248  |
| 41904..... | 42   | 42048..... | 13   | 42316..... | 48   | 42552..... | 50   | 42865..... | 140  | 43295..... | 158  | 43527..... | 246  |
| 41905..... | 40   | 42049..... | 13   | 42318..... | 48   | 42553..... | 50   | 42866..... | 140  | 43297..... | 158  | 43528..... | 249  |
| 41907..... | 42   | 42050..... | 13   | 42319..... | 48   | 42554..... | 48   | 42867..... | 140  | 43298..... | 158  | 43529..... | 252  |
| 41908..... | 40   | 42108..... | 38   | 42320..... | 48   | 42555..... | 48   | 42868..... | 141  | 43299..... | 156  | 43531..... | 256  |
| 41909..... | 55   | 42110..... | 38   | 42321..... | 48   | 42556..... | 48   | 42869..... | 141  | 43315..... | 162  | 43532..... | 256  |
| 41911..... | 42   | 42111..... | 38   | 42323..... | 48   | 42557..... | 48   | 42897..... | 141  | 43318..... | 162  | 43534..... | 257  |
| 41913..... | 40   | 42112..... | 38   | 42324..... | 49   | 42559..... | 48   | 42898..... | 141  | 43320..... | 162  | 43536..... | 254  |
| 41915..... | 40   | 42113..... | 38   | 42325..... | 49   | 42560..... | 48   | 43029..... | 224  | 43321..... | 162  | 43537..... | 254  |
| 41918..... | 42   | 42114..... | 38   | 42326..... | 49   | 42562..... | 48   | 43049..... | 208  | 43323..... | 162  | 43538..... | 254  |
| 41920..... | 42   | 42115..... | 38   | 42331..... | 49   | 42569..... | 48   | 43050..... | 208  | 43327..... | 162  | 43539..... | 254  |
| 41921..... | 40   | 42116..... | 38   | 42332..... | 49   | 42570..... | 48   | 43110..... | 47   | 43328..... | 162  | 43541..... | 248  |
| 41923..... | 40   | 42117..... | 38   | 42344..... | 49   | 42573..... | 48   | 43111..... | 47   | 43329..... | 162  | 43542..... | 253  |
| 41925..... | 42   | 42118..... | 38   | 42349..... | 49   | 42574..... | 48   | 43120..... | 223  | 43330..... | 162  | 43543..... | 259  |
| 41926..... | 41   | 42119..... | 38   | 42420..... | 167  | 42576..... | 48   | 43121..... | 222  | 43337..... | 162  | 43544..... | 259  |
| 41927..... | 42   | 42122..... | 39   | 42421..... | 174  | 42578..... | 48   | 43122..... | 224  | 43338..... | 162  | 43545..... | 259  |
| 41928..... | 42   | 42123..... | 39   | 42422..... | 174  | 42580..... | 51   | 43123..... | 225  | 43339..... | 162  | 43546..... | 259  |
| 41929..... | 42   | 42126..... | 39   | 42450..... | 174  | 42581..... | 51   | 43124..... | 225  | 43341..... | 162  | 43548..... | 259  |
| 41931..... | 40   | 42128..... | 39   | 42451..... | 174  | 42582..... | 51   | 43125..... | 223  | 43342..... | 162  | 43550..... | 260  |
| 41933..... | 40   | 42131..... | 39   | 42452..... | 174  | 42583..... | 51   | 43127..... | 224  | 43343..... | 162  | 43551..... | 259  |
| 41935..... | 43   | 42132..... | 39   | 42453..... | 174  | 42584..... | 51   | 43128..... | 224  | 43344..... | 162  | 43552..... | 261  |
| 41936..... | 41   | 42133..... | 38   | 42454..... | 167  | 42586..... | 51   | 43129..... | 223  | 43347..... | 162  | 43553..... | 261  |
| 41937..... | 43   | 42136..... | 38   | 42459..... | 174  | 42587..... | 51   | 43130..... | 223  | 43350..... | 162  | 43554..... | 261  |
| 41938..... | 43   | 42142..... | 39   | 42473..... | 175  | 42588..... | 51   | 43201..... | 154  | 43353..... | 162  | 43571..... | 252  |
| 41939..... | 43   | 42144..... | 39   | 42501..... | 48   | 42589..... | 51   | 43202..... | 154  | 43354..... | 162  | 43572..... | 252  |
| 41940..... | 43   | 42146..... | 39   | 42502..... | 50   | 42590..... | 51   | 43209..... | 154  | 43355..... | 162  | 43573..... | 252  |
| 41941..... | 40   | 42152..... | 39   | 42503..... | 48   | 42591..... | 51   | 43240..... | 158  | 43356..... | 162  | 43576..... | 247  |
| 41943..... | 40   | 42154..... | 39   | 42504..... | 50   | 42592..... | 51   | 43241..... | 157  | 43357..... | 162  | 43579..... | 249  |
| 41946..... | 41   | 42156..... | 39   | 42505..... | 48   | 42603..... | 145  | 43243..... | 157  | 43358..... | 161  | 43584..... | 246  |
| 41947..... | 43   | 42157..... | 39   | 42506..... | 50   | 42662..... | 145  | 43244..... | 158  | 43360..... | 160  | 43586..... | 248  |
| 41948..... | 43   | 42158..... | 39   | 42507..... | 48   | 42680..... | 147  | 43245..... | 156  | 43364..... | 160  | 43591..... | 253  |
| 41949..... | 40   | 42159..... | 39   | 42508..... | 50   | 42682..... | 147  | 43246..... | 156  | 43365..... | 160  | 43593..... | 248  |
| 41950..... | 43   | 42162..... | 39   | 42509..... | 48   | 42683..... | 150  | 43247..... | 156  | 43366..... | 160  | 43594..... | 253  |
| 41951..... | 40   | 42163..... | 39   | 42510..... | 50   | 42718..... | 27   | 43249..... | 159  | 43373..... | 192  | 43596..... | 260  |
| 41953..... | 43   | 42166..... | 39   | 42511..... | 48   | 42720..... | 24   | 43250..... | 159  | 43374..... | 192  | 43601..... | 21   |
| 41954..... | 41   | 42167..... | 39   | 42512..... | 50   | 42721..... | 24   | 43251..... | 159  | 43375..... | 161  | 43602..... | 21   |
| 41955..... | 43   | 42169..... | 39   | 42514..... | 50   | 42740..... | 25   | 43252..... | 159  | 43376..... | 161  | 43603..... | 21   |
| 41956..... | 40   | 42170..... | 39   | 42517..... | 50   | 42741..... | 22   | 43253..... | 159  | 43377..... | 161  | 43604..... | 21   |
| 41961..... | 40   | 42172..... | 39   | 42518..... | 50   | 42742..... | 22   | 43254..... | 159  | 43385..... | 161  | 43605..... | 21   |
| 41964..... | 41   | 42173..... | 39   | 42520..... | 50   | 42744..... | 25   | 43256..... | 150  | 43386..... | 161  | 43606..... | 21   |
| 41965..... | 41   | 42176..... | 39   | 42521..... | 50   | 42751..... | 24   | 43265..... | 164  | 43387..... | 161  | 43612..... | 21   |
| 41966..... | 41   | 42177..... | 39   | 42522..... | 50   | 42753..... | 24   | 43266..... | 164  | 43388..... | 161  | 43613..... | 21   |
| 41967..... | 41   | 42179..... | 39   | 42524..... | 50   | 42755..... | 24   | 43267..... | 164  | 43389..... | 161  | 43614..... | 21   |
| 41968..... | 41   | 42180..... | 39   | 42527..... | 50   | 42756..... | 24   | 43268..... | 164  | 43390..... | 161  | 43615..... | 21   |
| 41969..... | 41   | 42202..... | 37   | 42528..... | 50   | 42761..... | 26   | 43269..... | 164  | 43455..... | 80   | 43616..... | 21   |
| 41970..... | 41   | 42204..... | 37   | 42530..... | 50   | 42763..... | 26   | 43272..... | 164  | 43456..... | 68   | 43617..... | 21   |
| 41975..... | 41   | 42206..... | 37   | 42531..... | 50   | 42765..... | 26   | 43273..... | 164  | 43477..... | 82   | 43623..... | 21   |
| 41976..... | 41   | 42211..... | 37   | 42532..... | 50   | 42768..... | 25   | 43276..... | 164  | 43478..... | 67   | 43624..... | 21   |
| 41977..... | 41   | 42212..... | 37   | 42534..... | 50   | 42770..... | 27   | 43277..... | 164  | 43502..... | 256  | 43625..... | 21   |

# ΕΥΡΕΤΗΡΙΟ ΚΩΔΙΚΩΝ

(Ταξινόμηση κατά αύξοντα κωδικό)

| ΚΩΔΙΚΟΣ    | ΣΕΛ. | ΚΩΔΙΚΟΣ    | ΣΕΛ. | ΚΩΔΙΚΟΣ    | ΣΕΛ. | ΚΩΔΙΚΟΣ    | ΣΕΛ. | ΚΩΔΙΚΟΣ    | ΣΕΛ. | ΚΩΔΙΚΟΣ    | ΣΕΛ. | ΚΩΔΙΚΟΣ    | ΣΕΛ. |
|------------|------|------------|------|------------|------|------------|------|------------|------|------------|------|------------|------|
| 43626..... | 21   | 44080..... | 54   | 44313..... | 128  | 45721..... | 124  | 46020..... | 129  | 46498..... | 180  | 47305..... | 122  |
| 43627..... | 21   | 44081..... | 55   | 44319..... | 125  | 45722..... | 124  | 46021..... | 129  | 46802..... | 35   | 47306..... | 122  |
| 43628..... | 21   | 44083..... | 55   | 44320..... | 127  | 45723..... | 124  | 46022..... | 129  | 46803..... | 35   | 47307..... | 123  |
| 43634..... | 21   | 44093..... | 55   | 44321..... | 128  | 45724..... | 131  | 46023..... | 129  | 46804..... | 35   | 47308..... | 121  |
| 43635..... | 21   | 44094..... | 55   | 44322..... | 125  | 45730..... | 124  | 46025..... | 130  | 46805..... | 35   | 47309..... | 123  |
| 43636..... | 21   | 44096..... | 55   | 44323..... | 127  | 45731..... | 124  | 46026..... | 130  | 46806..... | 35   | 47310..... | 123  |
| 43637..... | 21   | 44097..... | 55   | 44324..... | 128  | 45732..... | 124  | 46027..... | 130  | 46807..... | 35   | 47311..... | 123  |
| 43638..... | 21   | 44099..... | 55   | 44326..... | 125  | 45736..... | 124  | 46028..... | 130  | 46808..... | 35   | 47312..... | 121  |
| 43639..... | 21   | 44103..... | 35   | 44327..... | 136  | 45737..... | 124  | 46029..... | 130  | 46809..... | 35   | 47313..... | 121  |
| 43644..... | 21   | 44106..... | 35   | 44328..... | 128  | 45738..... | 124  | 46030..... | 130  | 46810..... | 35   | 47314..... | 122  |
| 43645..... | 21   | 44107..... | 35   | 44329..... | 127  | 45746..... | 117  | 46047..... | 132  | 46812..... | 35   | 47317..... | 123  |
| 43646..... | 21   | 44109..... | 35   | 44330..... | 126  | 45747..... | 117  | 46048..... | 132  | 46813..... | 35   | 47318..... | 122  |
| 43647..... | 21   | 44140..... | 142  | 44331..... | 128  | 45752..... | 117  | 46049..... | 132  | 46814..... | 35   | 47319..... | 122  |
| 43648..... | 21   | 44195..... | 34   | 44337..... | 125  | 45753..... | 117  | 46050..... | 132  | 46815..... | 35   | 47320..... | 122  |
| 43649..... | 21   | 44201..... | 53   | 44338..... | 127  | 45756..... | 132  | 46052..... | 132  | 46816..... | 35   | 47321..... | 122  |
| 43801..... | 225  | 44205..... | 53   | 44339..... | 128  | 45758..... | 129  | 46053..... | 132  | 46817..... | 35   | 47326..... | 120  |
| 43804..... | 222  | 44206..... | 53   | 44340..... | 126  | 45759..... | 129  | 46054..... | 132  | 46818..... | 35   | 47327..... | 120  |
| 43917..... | 101  | 44211..... | 53   | 44344..... | 124  | 45760..... | 129  | 46055..... | 132  | 46826..... | 35   | 47328..... | 120  |
| 43919..... | 101  | 44212..... | 53   | 44349..... | 128  | 45764..... | 119  | 46056..... | 131  | 46852..... | 35   | 47336..... | 121  |
| 43971..... | 98   | 44214..... | 53   | 44350..... | 125  | 45866..... | 170  | 46057..... | 130  | 46853..... | 35   | 47337..... | 121  |
| 43972..... | 98   | 44217..... | 53   | 44351..... | 127  | 45901..... | 118  | 46058..... | 129  | 46854..... | 35   | 47338..... | 121  |
| 43975..... | 98   | 44220..... | 53   | 44352..... | 125  | 45906..... | 119  | 46060..... | 132  | 46855..... | 35   | 47339..... | 121  |
| 43977..... | 98   | 44224..... | 53   | 44356..... | 131  | 45911..... | 119  | 46061..... | 132  | 46856..... | 35   | 47340..... | 123  |
| 43978..... | 98   | 44225..... | 53   | 44358..... | 131  | 45913..... | 119  | 46075..... | 130  | 46857..... | 35   | 47341..... | 123  |
| 43979..... | 98   | 44227..... | 53   | 44360..... | 131  | 45914..... | 119  | 46076..... | 130  | 46858..... | 35   | 47342..... | 123  |
| 43996..... | 98   | 44228..... | 53   | 44362..... | 132  | 45915..... | 119  | 46077..... | 130  | 46859..... | 35   | 47343..... | 123  |
| 44008..... | 54   | 44229..... | 53   | 44374..... | 136  | 45918..... | 119  | 46083..... | 130  | 46860..... | 35   | 47344..... | 120  |
| 44010..... | 54   | 44230..... | 53   | 44375..... | 136  | 45919..... | 119  | 46089..... | 124  | 46861..... | 35   | 47345..... | 120  |
| 44013..... | 102  | 44231..... | 53   | 44376..... | 136  | 45920..... | 119  | 46090..... | 124  | 46862..... | 35   | 47346..... | 123  |
| 44014..... | 54   | 44232..... | 53   | 44389..... | 129  | 45921..... | 119  | 46091..... | 124  | 46885..... | 35   | 47347..... | 123  |
| 44015..... | 54   | 44233..... | 53   | 44390..... | 129  | 45922..... | 119  | 46092..... | 124  | 46886..... | 35   | 47348..... | 123  |
| 44016..... | 150  | 44234..... | 53   | 44391..... | 129  | 45929..... | 119  | 46093..... | 124  | 46887..... | 35   | 47349..... | 123  |
| 44017..... | 150  | 44235..... | 53   | 44402..... | 170  | 45930..... | 119  | 46121..... | 185  | 46891..... | 35   | 47350..... | 123  |
| 44018..... | 150  | 44236..... | 53   | 44440..... | 175  | 45932..... | 119  | 46126..... | 185  | 46892..... | 35   | 47352..... | 123  |
| 44019..... | 150  | 44238..... | 53   | 44441..... | 175  | 45933..... | 119  | 46129..... | 185  | 46893..... | 35   | 47353..... | 123  |
| 44020..... | 54   | 44242..... | 53   | 44442..... | 175  | 45940..... | 119  | 46131..... | 182  | 46897..... | 35   | 47354..... | 123  |
| 44021..... | 54   | 44244..... | 53   | 44443..... | 175  | 45941..... | 119  | 46134..... | 182  | 46899..... | 35   | 47355..... | 123  |
| 44029..... | 55   | 44245..... | 53   | 44444..... | 174  | 45942..... | 119  | 46143..... | 191  | 47061..... | 52   | 47356..... | 121  |
| 44031..... | 54   | 44251..... | 102  | 44465..... | 170  | 45943..... | 119  | 46146..... | 191  | 47072..... | 52   | 47357..... | 121  |
| 44032..... | 54   | 44252..... | 102  | 44751..... | 152  | 45978..... | 118  | 46149..... | 191  | 47074..... | 52   | 47362..... | 120  |
| 44034..... | 54   | 44253..... | 102  | 44752..... | 152  | 45979..... | 118  | 46160..... | 190  | 47076..... | 52   | 47363..... | 123  |
| 44044..... | 54   | 44287..... | 147  | 44797..... | 152  | 46002..... | 125  | 46164..... | 190  | 47078..... | 52   | 47364..... | 123  |
| 44049..... | 54   | 44288..... | 147  | 44812..... | 120  | 46003..... | 125  | 46165..... | 191  | 47079..... | 52   | 47365..... | 123  |
| 44061..... | 54   | 44289..... | 147  | 44814..... | 120  | 46004..... | 125  | 46166..... | 191  | 47080..... | 52   | 47366..... | 122  |
| 44062..... | 54   | 44290..... | 147  | 44816..... | 120  | 46005..... | 125  | 46168..... | 191  | 47082..... | 52   | 47367..... | 122  |
| 44063..... | 54   | 44291..... | 147  | 44818..... | 120  | 46006..... | 127  | 46169..... | 191  | 47084..... | 52   | 47368..... | 122  |
| 44064..... | 54   | 44292..... | 147  | 44820..... | 120  | 46007..... | 127  | 46171..... | 191  | 47085..... | 52   | 47369..... | 122  |
| 44065..... | 55   | 44293..... | 147  | 44822..... | 120  | 46008..... | 127  | 46172..... | 191  | 47111..... | 189  | 47370..... | 122  |
| 44066..... | 54   | 44294..... | 147  | 44824..... | 120  | 46009..... | 128  | 46173..... | 191  | 47112..... | 189  | 47371..... | 122  |
| 44067..... | 54   | 44295..... | 147  | 44826..... | 120  | 46010..... | 125  | 46174..... | 191  | 47113..... | 189  | 47372..... | 122  |
| 44068..... | 55   | 44301..... | 125  | 44850..... | 120  | 46011..... | 125  | 46481..... | 180  | 47116..... | 189  | 47375..... | 122  |
| 44069..... | 55   | 44303..... | 131  | 44851..... | 120  | 46012..... | 125  | 46482..... | 180  | 47181..... | 189  | 47376..... | 122  |
| 44070..... | 55   | 44305..... | 125  | 45664..... | 124  | 46013..... | 125  | 46489..... | 180  | 47183..... | 186  | 47377..... | 122  |
| 44071..... | 54   | 44306..... | 131  | 45665..... | 119  | 46014..... | 127  | 46492..... | 180  | 47188..... | 186  | 47378..... | 122  |
| 44072..... | 54   | 44308..... | 126  | 45678..... | 124  | 46015..... | 127  | 46493..... | 180  | 47190..... | 193  | 47379..... | 122  |
| 44074..... | 54   | 44309..... | 126  | 45686..... | 132  | 46016..... | 127  | 46494..... | 180  | 47191..... | 193  | 47380..... | 122  |
| 44075..... | 54   | 44310..... | 127  | 45701..... | 132  | 46017..... | 127  | 46495..... | 180  | 47302..... | 122  | 47382..... | 122  |
| 44077..... | 54   | 44311..... | 127  | 45714..... | 132  | 46018..... | 128  | 46496..... | 180  | 47303..... | 123  | 47383..... | 122  |
| 44079..... | 54   | 44312..... | 128  | 45720..... | 124  | 46019..... | 129  | 46497..... | 180  | 47304..... | 123  | 47384..... | 122  |

| ΚΩΔΙΚΟΣ    | ΣΕΛ. | ΚΩΔΙΚΟΣ    | ΣΕΛ. | ΚΩΔΙΚΟΣ    | ΣΕΛ. | ΚΩΔΙΚΟΣ     | ΣΕΛ. | ΚΩΔΙΚΟΣ     | ΣΕΛ. | ΚΩΔΙΚΟΣ     | ΣΕΛ. | ΚΩΔΙΚΟΣ     | ΣΕΛ. |
|------------|------|------------|------|------------|------|-------------|------|-------------|------|-------------|------|-------------|------|
| 47385..... | 122  | 47877..... | 28   | 48362..... | 153  | 48569.....  | 55   | 602035..... | 6    | 605203..... | 168  | 605984..... | 172  |
| 47386..... | 122  | 47878..... | 23   | 48363..... | 153  | 48570.....  | 55   | 602036..... | 6    | 605204..... | 169  | 605985..... | 170  |
| 47387..... | 122  | 47879..... | 22   | 48501..... | 54   | 48571.....  | 55   | 602039..... | 7    | 605205..... | 169  | 605986..... | 170  |
| 47396..... | 121  | 47880..... | 23   | 48502..... | 54   | 48574.....  | 55   | 602040..... | 7    | 605206..... | 169  | 605987..... | 170  |
| 47397..... | 121  | 47881..... | 22   | 48503..... | 54   | 48575.....  | 55   | 602051..... | 10   | 605260..... | 173  | 605988..... | 170  |
| 47398..... | 121  | 47882..... | 23   | 48504..... | 54   | 48576.....  | 55   | 602052..... | 10   | 605261..... | 173  | 605989..... | 170  |
| 47399..... | 121  | 47883..... | 22   | 48505..... | 54   | 48577.....  | 55   | 602053..... | 10   | 605262..... | 170  | 605990..... | 170  |
| 47401..... | 122  | 47885..... | 32   | 48506..... | 54   | 48578.....  | 55   | 602054..... | 10   | 605263..... | 171  | 605991..... | 170  |
| 47402..... | 122  | 47886..... | 33   | 48507..... | 54   | 48579.....  | 55   | 602055..... | 10   | 605265..... | 172  | 605992..... | 170  |
| 47403..... | 122  | 47887..... | 33   | 48508..... | 54   | 48580.....  | 51   | 602056..... | 10   | 605266..... | 170  | 605993..... | 171  |
| 47404..... | 122  | 47903..... | 29   | 48510..... | 51   | 48581.....  | 51   | 602057..... | 10   | 605267..... | 171  | 605994..... | 171  |
| 47405..... | 122  | 47904..... | 29   | 48511..... | 51   | 48582.....  | 55   | 602058..... | 10   | 605268..... | 173  | 605995..... | 171  |
| 47406..... | 122  | 47907..... | 29   | 48512..... | 51   | 48583.....  | 55   | 602059..... | 10   | 605701..... | 174  | 605996..... | 171  |
| 47407..... | 122  | 47912..... | 29   | 48513..... | 51   | 48584.....  | 54   | 602063..... | 10   | 605901..... | 168  | 605997..... | 173  |
| 47408..... | 122  | 47914..... | 29   | 48514..... | 51   | 48585.....  | 54   | 602064..... | 10   | 605902..... | 168  | 605998..... | 171  |
| 47410..... | 121  | 47917..... | 30   | 48515..... | 51   | 48586.....  | 54   | 602065..... | 11   | 605903..... | 168  | 605999..... | 171  |
| 47411..... | 121  | 47918..... | 30   | 48516..... | 51   | 48587.....  | 54   | 602067..... | 11   | 605904..... | 168  | 60601.....  | 184  |
| 47412..... | 121  | 47919..... | 30   | 48517..... | 51   | 48588.....  | 55   | 602068..... | 11   | 605905..... | 168  | 60602.....  | 184  |
| 47413..... | 121  | 47920..... | 30   | 48519..... | 51   | 48589.....  | 55   | 602072..... | 11   | 605907..... | 168  | 60604.....  | 186  |
| 47603..... | 163  | 47923..... | 30   | 48520..... | 51   | 48590.....  | 55   | 602074..... | 11   | 605908..... | 168  | 60605.....  | 186  |
| 47604..... | 163  | 47927..... | 31   | 48522..... | 51   | 48591.....  | 55   | 602075..... | 11   | 605909..... | 168  | 60607.....  | 186  |
| 47605..... | 163  | 47935..... | 31   | 48523..... | 51   | 48592.....  | 54   | 602096..... | 18   | 605910..... | 168  | 60608.....  | 186  |
| 47607..... | 163  | 47943..... | 31   | 48526..... | 55   | 48593.....  | 54   | 602097..... | 18   | 605911..... | 174  | 60611.....  | 187  |
| 47608..... | 94   | 48169..... | 149  | 48527..... | 55   | 48594.....  | 54   | 602098..... | 18   | 605913..... | 168  | 60612.....  | 187  |
| 47609..... | 94   | 48170..... | 149  | 48528..... | 55   | 48595.....  | 54   | 602099..... | 18   | 605914..... | 169  | 60614.....  | 186  |
| 47610..... | 94   | 48171..... | 149  | 48529..... | 55   | 48596.....  | 54   | 602105..... | 14   | 605915..... | 169  | 60615.....  | 186  |
| 47611..... | 94   | 48172..... | 149  | 48530..... | 56   | 48597.....  | 54   | 602106..... | 14   | 605916..... | 169  | 60616.....  | 188  |
| 47612..... | 94   | 48173..... | 149  | 48531..... | 56   | 48598.....  | 54   | 602107..... | 15   | 605917..... | 169  | 60617.....  | 188  |
| 47613..... | 180  | 48174..... | 149  | 48532..... | 56   | 48599.....  | 54   | 602108..... | 15   | 605918..... | 169  | 60618.....  | 188  |
| 47614..... | 180  | 48175..... | 149  | 48534..... | 55   | 60110.....  | 204  | 602109..... | 16   | 605919..... | 169  | 60619.....  | 186  |
| 47699..... | 180  | 48178..... | 149  | 48535..... | 55   | 60111.....  | 204  | 602110..... | 16   | 605920..... | 169  | 60620.....  | 184  |
| 47827..... | 23   | 48179..... | 149  | 48536..... | 51   | 60120.....  | 204  | 602111..... | 17   | 605921..... | 169  | 60622.....  | 183  |
| 47830..... | 26   | 48180..... | 149  | 48537..... | 55   | 60130.....  | 203  | 602501..... | 53   | 605957..... | 171  | 60623.....  | 183  |
| 47832..... | 26   | 48181..... | 149  | 48538..... | 55   | 60131.....  | 203  | 602502..... | 53   | 605958..... | 173  | 60624.....  | 183  |
| 47836..... | 27   | 48182..... | 149  | 48539..... | 51   | 60132.....  | 203  | 603000..... | 216  | 605959..... | 173  | 60625.....  | 183  |
| 47837..... | 27   | 48183..... | 149  | 48540..... | 55   | 60133.....  | 203  | 603001..... | 216  | 605960..... | 173  | 60627.....  | 184  |
| 47838..... | 25   | 48184..... | 149  | 48541..... | 56   | 60140.....  | 205  | 603002..... | 216  | 605961..... | 173  | 60628.....  | 183  |
| 47841..... | 25   | 48185..... | 149  | 48542..... | 56   | 60141.....  | 205  | 603003..... | 215  | 605962..... | 173  | 60631.....  | 188  |
| 47842..... | 195  | 48186..... | 149  | 48543..... | 56   | 60142.....  | 205  | 603004..... | 215  | 605963..... | 173  | 60632.....  | 188  |
| 47843..... | 22   | 48187..... | 149  | 48544..... | 55   | 60143.....  | 205  | 603005..... | 215  | 605964..... | 173  | 60633.....  | 188  |
| 47844..... | 23   | 48188..... | 149  | 48545..... | 55   | 60144.....  | 205  | 603006..... | 217  | 605965..... | 170  | 60636.....  | 184  |
| 47845..... | 22   | 48189..... | 149  | 48546..... | 55   | 60145.....  | 205  | 603007..... | 217  | 605966..... | 170  | 60641.....  | 187  |
| 47846..... | 25   | 48190..... | 149  | 48547..... | 55   | 602001..... | 8    | 603008..... | 215  | 605967..... | 170  | 60642.....  | 187  |
| 47847..... | 22   | 48191..... | 149  | 48548..... | 55   | 602002..... | 8    | 603009..... | 215  | 605968..... | 170  | 60645.....  | 188  |
| 47848..... | 22   | 48192..... | 149  | 48549..... | 55   | 602003..... | 8    | 603010..... | 215  | 605969..... | 170  | 60646.....  | 188  |
| 47850..... | 32   | 48195..... | 149  | 48550..... | 55   | 602004..... | 8    | 603011..... | 215  | 605970..... | 170  | 60647.....  | 188  |
| 47853..... | 32   | 48196..... | 149  | 48551..... | 56   | 602006..... | 9    | 603012..... | 215  | 605971..... | 170  | 60648.....  | 186  |
| 47857..... | 33   | 48197..... | 149  | 48552..... | 56   | 602008..... | 8    | 603013..... | 217  | 605972..... | 172  | 60649.....  | 186  |
| 47860..... | 32   | 48198..... | 149  | 48553..... | 56   | 602011..... | 8    | 603014..... | 217  | 605973..... | 172  | 60650.....  | 187  |
| 47863..... | 33   | 48199..... | 149  | 48555..... | 51   | 602012..... | 9    | 603015..... | 217  | 605974..... | 172  | 60651.....  | 188  |
| 47864..... | 32   | 48301..... | 153  | 48556..... | 56   | 602013..... | 9    | 603016..... | 217  | 605975..... | 170  | 60653.....  | 188  |
| 47865..... | 33   | 48303..... | 153  | 48557..... | 56   | 602015..... | 8    | 605005..... | 166  | 605976..... | 171  | 60654.....  | 188  |
| 47866..... | 32   | 48304..... | 153  | 48558..... | 56   | 602016..... | 8    | 605007..... | 166  | 605977..... | 172  | 60655.....  | 182  |
| 47867..... | 32   | 48314..... | 153  | 48559..... | 51   | 602017..... | 8    | 605010..... | 167  | 605978..... | 172  | 60656.....  | 182  |
| 47868..... | 33   | 48315..... | 153  | 48561..... | 56   | 602018..... | 8    | 605012..... | 167  | 605979..... | 172  | 60657.....  | 182  |
| 47873..... | 28   | 48316..... | 153  | 48564..... | 55   | 602029..... | 12   | 605014..... | 166  | 605980..... | 171  | 60658.....  | 184  |
| 47874..... | 28   | 48348..... | 153  | 48565..... | 55   | 602031..... | 12   | 605015..... | 167  | 605981..... | 172  | 60659.....  | 183  |
| 47875..... | 28   | 48360..... | 153  | 48566..... | 55   | 602032..... | 12   | 605201..... | 168  | 605982..... | 172  | 60660.....  | 183  |
| 47876..... | 28   | 48361..... | 153  | 48567..... | 55   | 602033..... | 12   | 605202..... | 168  | 605983..... | 172  | 60661.....  | 183  |

| ΚΩΔΙΚΟΣ     | ΣΕΛ. | ΚΩΔΙΚΟΣ     | ΣΕΛ. | ΚΩΔΙΚΟΣ     | ΣΕΛ. | ΚΩΔΙΚΟΣ     | ΣΕΛ. | ΚΩΔΙΚΟΣ     | ΣΕΛ. | ΚΩΔΙΚΟΣ     | ΣΕΛ. | ΚΩΔΙΚΟΣ     | ΣΕΛ. |
|-------------|------|-------------|------|-------------|------|-------------|------|-------------|------|-------------|------|-------------|------|
| 60662.....  | 184  | 621018..... | 281  | 62416.....  | 175  | 626024..... | 144  | 631075..... | 232  | 631423..... | 229  | 633027..... | 67   |
| 60663.....  | 188  | 621019..... | 281  | 62417.....  | 175  | 626102..... | 219  | 631080..... | 232  | 631424..... | 229  | 633028..... | 80   |
| 610001..... | 300  | 621020..... | 281  | 62418.....  | 175  | 626105..... | 219  | 631081..... | 232  | 631425..... | 229  | 633029..... | 77   |
| 610002..... | 300  | 621214..... | 277  | 62419.....  | 175  | 626107..... | 219  | 631082..... | 232  | 631426..... | 229  | 633030..... | 77   |
| 610003..... | 300  | 621215..... | 277  | 62420.....  | 175  | 626108..... | 219  | 631083..... | 232  | 631427..... | 229  | 633032..... | 77   |
| 610008..... | 300  | 621216..... | 277  | 62421.....  | 175  | 626109..... | 219  | 631084..... | 232  | 631440..... | 230  | 633033..... | 79   |
| 610009..... | 300  | 621217..... | 277  | 62422.....  | 175  | 626110..... | 219  | 631085..... | 232  | 631441..... | 230  | 633034..... | 76   |
| 610010..... | 301  | 621218..... | 277  | 62423.....  | 175  | 626111..... | 219  | 631101..... | 233  | 631443..... | 230  | 633035..... | 81   |
| 610011..... | 301  | 621219..... | 277  | 62424.....  | 175  | 626114..... | 219  | 631102..... | 233  | 631444..... | 230  | 633036..... | 73   |
| 610012..... | 301  | 621220..... | 277  | 62425.....  | 175  | 626120..... | 218  | 631110..... | 233  | 631445..... | 225  | 633037..... | 75   |
| 610013..... | 301  | 621242..... | 277  | 62427.....  | 175  | 626121..... | 218  | 631111..... | 233  | 631446..... | 188  | 633038..... | 73   |
| 610014..... | 301  | 621245..... | 277  | 62428.....  | 175  | 63013.....  | 211  | 631112..... | 233  | 631450..... | 225  | 633039..... | 75   |
| 610015..... | 301  | 621246..... | 277  | 62429.....  | 175  | 63014.....  | 211  | 631113..... | 233  | 631451..... | 225  | 633040..... | 82   |
| 610016..... | 301  | 621247..... | 277  | 62430.....  | 175  | 63015.....  | 208  | 631120..... | 234  | 631452..... | 225  | 633041..... | 83   |
| 610019..... | 300  | 621248..... | 277  | 62431.....  | 175  | 63018.....  | 211  | 631121..... | 234  | 631453..... | 225  | 633042..... | 83   |
| 610030..... | 300  | 621261..... | 276  | 62432.....  | 175  | 63019.....  | 211  | 631123..... | 234  | 631500..... | 192  | 633043..... | 84   |
| 610031..... | 300  | 621263..... | 276  | 62433.....  | 175  | 63020.....  | 208  | 631124..... | 234  | 631501..... | 193  | 633044..... | 87   |
| 610101..... | 238  | 621264..... | 276  | 62434.....  | 175  | 63021.....  | 208  | 631125..... | 234  | 631502..... | 193  | 633045..... | 81   |
| 610103..... | 238  | 621266..... | 277  | 62435.....  | 175  | 63022.....  | 208  | 631140..... | 234  | 631503..... | 193  | 633046..... | 72   |
| 610104..... | 238  | 621267..... | 277  | 62436.....  | 175  | 63024.....  | 208  | 631142..... | 234  | 631504..... | 192  | 633047..... | 69   |
| 610105..... | 238  | 621268..... | 277  | 62437.....  | 175  | 63025.....  | 208  | 631150..... | 235  | 631505..... | 185  | 633048..... | 143  |
| 610106..... | 238  | 621269..... | 276  | 62438.....  | 175  | 63026.....  | 208  | 631151..... | 235  | 631506..... | 192  | 633049..... | 71   |
| 610110..... | 238  | 621270..... | 276  | 62439.....  | 175  | 63027.....  | 208  | 631152..... | 235  | 63215.....  | 164  | 633050..... | 70   |
| 610141..... | 238  | 621271..... | 276  | 62441.....  | 174  | 63028.....  | 209  | 631165..... | 235  | 63217.....  | 164  | 633051..... | 71   |
| 610142..... | 238  | 621272..... | 276  | 62442.....  | 174  | 63029.....  | 209  | 631232..... | 305  | 63223.....  | 164  | 633052..... | 71   |
| 610155..... | 238  | 621273..... | 276  | 62443.....  | 174  | 63036.....  | 209  | 631233..... | 305  | 63224.....  | 164  | 633053..... | 69   |
| 610156..... | 238  | 621274..... | 276  | 62444.....  | 174  | 63044.....  | 209  | 631234..... | 305  | 63225.....  | 164  | 633054..... | 61   |
| 610157..... | 238  | 621284..... | 277  | 62446.....  | 174  | 63050.....  | 211  | 631235..... | 305  | 63227.....  | 164  | 633055..... | 83   |
| 610158..... | 238  | 621285..... | 277  | 62447.....  | 174  | 63051.....  | 208  | 631250..... | 305  | 63228.....  | 164  | 633056..... | 86   |
| 610161..... | 238  | 621286..... | 277  | 62448.....  | 174  | 63054.....  | 209  | 631251..... | 305  | 63239.....  | 153  | 633057..... | 86   |
| 610162..... | 238  | 621287..... | 277  | 62449.....  | 174  | 63055.....  | 209  | 631252..... | 305  | 63240.....  | 152  | 633058..... | 77   |
| 610163..... | 238  | 621288..... | 277  | 62450.....  | 174  | 63056.....  | 210  | 631253..... | 305  | 63241.....  | 152  | 633059..... | 87   |
| 610350..... | 301  | 621289..... | 277  | 62451.....  | 174  | 63057.....  | 210  | 631254..... | 305  | 63242.....  | 153  | 633060..... | 69   |
| 610401..... | 236  | 621290..... | 269  | 62452.....  | 174  | 63058.....  | 210  | 631261..... | 305  | 63243.....  | 153  | 633061..... | 84   |
| 610402..... | 236  | 621291..... | 269  | 62453.....  | 174  | 63061.....  | 226  | 631301..... | 303  | 63244.....  | 153  | 633062..... | 74   |
| 610403..... | 236  | 621301..... | 285  | 62454.....  | 174  | 63062.....  | 210  | 631302..... | 303  | 63245.....  | 152  | 633063..... | 80   |
| 610408..... | 236  | 621303..... | 285  | 62455.....  | 174  | 63063.....  | 210  | 631304..... | 303  | 633001..... | 74   | 633064..... | 60   |
| 610410..... | 237  | 621304..... | 285  | 62456.....  | 174  | 63064.....  | 226  | 631306..... | 303  | 633002..... | 80   | 633065..... | 76   |
| 610411..... | 237  | 621305..... | 285  | 62457.....  | 174  | 63065.....  | 226  | 631307..... | 303  | 633003..... | 73   | 633066..... | 76   |
| 610412..... | 237  | 621306..... | 285  | 62458.....  | 174  | 63066.....  | 214  | 631309..... | 303  | 633004..... | 81   | 633067..... | 62   |
| 610413..... | 237  | 621307..... | 285  | 62459.....  | 174  | 63067.....  | 214  | 631310..... | 303  | 633005..... | 75   | 633068..... | 62   |
| 610414..... | 237  | 621308..... | 285  | 62460.....  | 174  | 63068.....  | 217  | 631311..... | 222  | 633007..... | 82   | 633069..... | 64   |
| 621001..... | 281  | 621310..... | 285  | 62461.....  | 174  | 63069.....  | 216  | 631401..... | 222  | 633008..... | 82   | 633070..... | 64   |
| 621002..... | 281  | 621320..... | 285  | 62462.....  | 174  | 63071.....  | 214  | 631403..... | 222  | 633009..... | 63   | 633071..... | 64   |
| 621003..... | 281  | 62401.....  | 175  | 626001..... | 148  | 63072.....  | 214  | 631407..... | 227  | 633010..... | 63   | 633072..... | 142  |
| 621004..... | 281  | 62402.....  | 175  | 626002..... | 148  | 63073.....  | 214  | 631408..... | 227  | 633011..... | 64   | 633073..... | 143  |
| 621005..... | 281  | 62403.....  | 175  | 626006..... | 144  | 63074.....  | 214  | 631409..... | 227  | 633012..... | 85   | 633074..... | 58   |
| 621006..... | 281  | 62404.....  | 175  | 626007..... | 144  | 63094.....  | 218  | 631410..... | 227  | 633013..... | 63   | 633075..... | 59   |
| 621007..... | 281  | 62405.....  | 175  | 626008..... | 144  | 63095.....  | 218  | 631411..... | 227  | 633014..... | 63   | 633076..... | 69   |
| 621008..... | 281  | 62406.....  | 175  | 626009..... | 146  | 631001..... | 232  | 631412..... | 227  | 633015..... | 63   | 633077..... | 142  |
| 621009..... | 281  | 62407.....  | 175  | 626010..... | 146  | 631002..... | 232  | 631413..... | 228  | 633016..... | 63   | 633078..... | 70   |
| 621010..... | 281  | 62408.....  | 175  | 626011..... | 146  | 631003..... | 232  | 631414..... | 228  | 633017..... | 65   | 633079..... | 71   |
| 621011..... | 281  | 62409.....  | 175  | 626012..... | 147  | 631020..... | 235  | 631416..... | 228  | 633018..... | 65   | 633080..... | 79   |
| 621012..... | 281  | 62410.....  | 175  | 626013..... | 145  | 631021..... | 235  | 631417..... | 228  | 633019..... | 65   | 633081..... | 79   |
| 621013..... | 281  | 62411.....  | 175  | 626015..... | 142  | 631070..... | 232  | 631418..... | 228  | 633020..... | 65   | 633082..... | 218  |
| 621014..... | 281  | 62412.....  | 175  | 626016..... | 145  | 631071..... | 232  | 631419..... | 228  | 633021..... | 65   | 633083..... | 62   |
| 621015..... | 281  | 62413.....  | 175  | 626017..... | 147  | 631072..... | 232  | 631420..... | 229  | 633022..... | 83   | 633084..... | 62   |
| 621016..... | 281  | 62414.....  | 175  | 626019..... | 148  | 631073..... | 232  | 631421..... | 229  | 633025..... | 84   | 633085..... | 87   |
| 621017..... | 281  | 62415.....  | 175  | 626023..... | 144  | 631074..... | 232  | 631422..... | 229  | 633026..... | 74   | 633086..... | 86   |

| ΚΩΔΙΚΟΣ     | ΣΕΛ. | ΚΩΔΙΚΟΣ    | ΣΕΛ. | ΚΩΔΙΚΟΣ    | ΣΕΛ. | ΚΩΔΙΚΟΣ    | ΣΕΛ. | ΚΩΔΙΚΟΣ     | ΣΕΛ. | ΚΩΔΙΚΟΣ    | ΣΕΛ. | ΚΩΔΙΚΟΣ    | ΣΕΛ. |
|-------------|------|------------|------|------------|------|------------|------|-------------|------|------------|------|------------|------|
| 633087..... | 65   | 63441..... | 81   | 63529..... | 254  | 63727..... | 241  | 64044.....  | 147  | 64229..... | 103  | 64297..... | 74   |
| 633088..... | 76   | 63443..... | 68   | 63530..... | 254  | 63731..... | 240  | 64045.....  | 147  | 64231..... | 103  | 64299..... | 65   |
| 633100..... | 89   | 63444..... | 143  | 63531..... | 254  | 63732..... | 241  | 64046.....  | 147  | 64232..... | 103  | 64416..... | 170  |
| 633101..... | 89   | 63448..... | 218  | 63533..... | 254  | 63734..... | 240  | 64047.....  | 147  | 64235..... | 99   | 64480..... | 166  |
| 633102..... | 89   | 63449..... | 60   | 63539..... | 256  | 63736..... | 241  | 64048.....  | 147  | 64236..... | 99   | 64488..... | 166  |
| 633108..... | 90   | 63450..... | 61   | 63541..... | 250  | 63745..... | 241  | 64049.....  | 147  | 64237..... | 99   | 64504..... | 166  |
| 633110..... | 90   | 63451..... | 62   | 63542..... | 254  | 63746..... | 240  | 64050.....  | 163  | 64238..... | 99   | 64509..... | 175  |
| 633111..... | 91   | 63452..... | 62   | 63543..... | 254  | 63759..... | 255  | 64051.....  | 163  | 64239..... | 99   | 64510..... | 175  |
| 633112..... | 90   | 63453..... | 61   | 63547..... | 250  | 63761..... | 255  | 64052.....  | 163  | 64240..... | 99   | 64511..... | 175  |
| 633113..... | 91   | 63454..... | 74   | 63548..... | 254  | 63762..... | 255  | 64053.....  | 163  | 64241..... | 99   | 64512..... | 175  |
| 633114..... | 90   | 63455..... | 70   | 63549..... | 254  | 63763..... | 255  | 64055.....  | 92   | 64242..... | 99   | 64513..... | 175  |
| 633115..... | 91   | 63456..... | 70   | 63550..... | 251  | 63764..... | 255  | 64056.....  | 92   | 64243..... | 99   | 64517..... | 167  |
| 633117..... | 91   | 63457..... | 70   | 63551..... | 251  | 63766..... | 242  | 64057.....  | 92   | 64244..... | 99   | 64525..... | 166  |
| 633119..... | 104  | 63458..... | 71   | 63552..... | 254  | 63767..... | 242  | 64058.....  | 92   | 64245..... | 103  | 64535..... | 167  |
| 633120..... | 104  | 63459..... | 73   | 63553..... | 254  | 63768..... | 242  | 64060.....  | 92   | 64246..... | 219  | 64554..... | 166  |
| 633121..... | 104  | 63460..... | 72   | 63554..... | 254  | 63769..... | 242  | 64061.....  | 92   | 64247..... | 219  | 64555..... | 166  |
| 633122..... | 104  | 63461..... | 72   | 63555..... | 254  | 63772..... | 243  | 64062.....  | 92   | 64248..... | 102  | 64557..... | 174  |
| 633123..... | 104  | 63462..... | 66   | 63557..... | 251  | 63773..... | 243  | 64063.....  | 92   | 64249..... | 102  | 64560..... | 167  |
| 633124..... | 104  | 63463..... | 66   | 63558..... | 257  | 63774..... | 243  | 64064.....  | 92   | 64250..... | 103  | 64563..... | 166  |
| 633125..... | 104  | 63464..... | 66   | 63559..... | 250  | 63776..... | 243  | 64065.....  | 92   | 64251..... | 100  | 64565..... | 167  |
| 633126..... | 104  | 63466..... | 143  | 63570..... | 254  | 63780..... | 240  | 64066.....  | 92   | 64252..... | 100  | 64566..... | 167  |
| 633201..... | 88   | 63467..... | 75   | 63571..... | 254  | 63901..... | 96   | 64067.....  | 92   | 64253..... | 100  | 64567..... | 167  |
| 633202..... | 88   | 63468..... | 60   | 63572..... | 254  | 63902..... | 96   | 64068.....  | 92   | 64256..... | 219  | 64568..... | 166  |
| 633203..... | 88   | 63470..... | 85   | 63589..... | 254  | 63914..... | 98   | 64069.....  | 92   | 64257..... | 100  | 64571..... | 166  |
| 633204..... | 88   | 63471..... | 85   | 63590..... | 254  | 63916..... | 98   | 64072.....  | 92   | 64258..... | 100  | 64577..... | 166  |
| 633205..... | 88   | 63472..... | 85   | 63591..... | 254  | 63917..... | 98   | 64073.....  | 92   | 64259..... | 100  | 64580..... | 167  |
| 633206..... | 88   | 63473..... | 85   | 63601..... | 261  | 63944..... | 97   | 64076.....  | 92   | 64260..... | 101  | 64582..... | 166  |
| 633207..... | 88   | 63474..... | 66   | 63602..... | 261  | 63945..... | 97   | 64077.....  | 92   | 64261..... | 101  | 64590..... | 166  |
| 633270..... | 88   | 63475..... | 72   | 63603..... | 261  | 63946..... | 97   | 64078.....  | 144  | 64262..... | 101  | 64591..... | 170  |
| 633271..... | 88   | 63476..... | 87   | 63604..... | 261  | 63947..... | 97   | 64079.....  | 144  | 64263..... | 101  | 64593..... | 170  |
| 633272..... | 88   | 63478..... | 75   | 63605..... | 261  | 63948..... | 97   | 64081.....  | 148  | 64265..... | 101  | 64594..... | 170  |
| 633273..... | 88   | 63479..... | 58   | 63606..... | 261  | 63949..... | 97   | 64082.....  | 148  | 64266..... | 101  | 64595..... | 170  |
| 633274..... | 88   | 63480..... | 64   | 63607..... | 261  | 63950..... | 97   | 64083.....  | 218  | 64267..... | 101  | 64596..... | 167  |
| 633275..... | 88   | 63483..... | 66   | 63608..... | 261  | 63951..... | 97   | 64084.....  | 218  | 64268..... | 101  | 64598..... | 167  |
| 633276..... | 88   | 63485..... | 81   | 63609..... | 261  | 63952..... | 97   | 64085.....  | 102  | 64270..... | 101  | 64599..... | 167  |
| 633277..... | 88   | 63486..... | 75   | 63610..... | 261  | 63953..... | 97   | 64086.....  | 102  | 64271..... | 101  | 64701..... | 163  |
| 633278..... | 88   | 63487..... | 68   | 63611..... | 261  | 63954..... | 97   | 642001..... | 65   | 64272..... | 101  | 64702..... | 163  |
| 633279..... | 88   | 63488..... | 87   | 63612..... | 261  | 63955..... | 97   | 642002..... | 65   | 64274..... | 101  | 64703..... | 163  |
| 633280..... | 88   | 63489..... | 68   | 63613..... | 261  | 63956..... | 97   | 642003..... | 103  | 64275..... | 73   | 64704..... | 163  |
| 633281..... | 88   | 63490..... | 68   | 63621..... | 260  | 63972..... | 101  | 642004..... | 103  | 64276..... | 101  | 64705..... | 163  |
| 633282..... | 88   | 63491..... | 79   | 63622..... | 260  | 63973..... | 101  | 642005..... | 100  | 64277..... | 100  | 64706..... | 163  |
| 633283..... | 88   | 63493..... | 77   | 63623..... | 260  | 63974..... | 101  | 642006..... | 100  | 64278..... | 100  | 64707..... | 163  |
| 633284..... | 88   | 63494..... | 78   | 63624..... | 260  | 64012..... | 148  | 642007..... | 103  | 64279..... | 100  | 65611..... | 117  |
| 633285..... | 88   | 63495..... | 78   | 63625..... | 260  | 64013..... | 148  | 642008..... | 100  | 64280..... | 100  | 65615..... | 202  |
| 633286..... | 88   | 63496..... | 64   | 63626..... | 260  | 64014..... | 148  | 64201.....  | 102  | 64281..... | 100  | 65621..... | 117  |
| 633287..... | 88   | 63498..... | 67   | 63627..... | 260  | 64015..... | 148  | 64202.....  | 102  | 64282..... | 100  | 65624..... | 117  |
| 63412.....  | 84   | 63499..... | 73   | 63628..... | 260  | 64016..... | 144  | 64203.....  | 102  | 64283..... | 100  | 65625..... | 117  |
| 63419.....  | 86   | 63501..... | 257  | 63629..... | 260  | 64020..... | 145  | 64211.....  | 102  | 64284..... | 100  | 65635..... | 202  |
| 63421.....  | 78   | 63502..... | 257  | 63630..... | 260  | 64023..... | 145  | 64212.....  | 102  | 64285..... | 61   | 65639..... | 202  |
| 63422.....  | 78   | 63505..... | 257  | 63631..... | 260  | 64024..... | 148  | 64213.....  | 102  | 64286..... | 61   | 65640..... | 113  |
| 63428.....  | 79   | 63506..... | 257  | 63632..... | 260  | 64025..... | 148  | 64214.....  | 102  | 64287..... | 102  | 65645..... | 109  |
| 63430.....  | 69   | 63507..... | 258  | 63633..... | 260  | 64026..... | 145  | 64215.....  | 102  | 64288..... | 102  | 65646..... | 108  |
| 63431.....  | 58   | 63512..... | 258  | 63634..... | 260  | 64036..... | 144  | 64216.....  | 102  | 64289..... | 102  | 65648..... | 108  |
| 63432.....  | 58   | 63514..... | 258  | 63636..... | 260  | 64037..... | 144  | 64217.....  | 102  | 64290..... | 100  | 65651..... | 110  |
| 63433.....  | 59   | 63515..... | 258  | 63646..... | 260  | 64039..... | 144  | 64218.....  | 102  | 64291..... | 100  | 65653..... | 110  |
| 63434.....  | 59   | 63519..... | 258  | 63647..... | 260  | 64040..... | 147  | 64219.....  | 102  | 64292..... | 100  | 65654..... | 110  |
| 63435.....  | 59   | 63522..... | 253  | 63648..... | 260  | 64041..... | 147  | 64220.....  | 102  | 64293..... | 100  | 65655..... | 111  |
| 63436.....  | 60   | 63523..... | 253  | 63651..... | 261  | 64042..... | 147  | 64221.....  | 102  | 64294..... | 100  | 65656..... | 111  |
| 63437.....  | 61   | 63527..... | 250  | 63652..... | 261  | 64043..... | 145  | 64222.....  | 102  | 64295..... | 100  | 65659..... | 113  |

# ΕΥΡΕΤΗΡΙΟ ΚΩΔΙΚΩΝ

(Ταξινόμηση κατά αύξοντα κωδικό)

| ΚΩΔΙΚΟΣ     | ΣΕΛ. | ΚΩΔΙΚΟΣ     | ΣΕΛ. | ΚΩΔΙΚΟΣ     | ΣΕΛ. | ΚΩΔΙΚΟΣ     | ΣΕΛ. | ΚΩΔΙΚΟΣ    | ΣΕΛ. | ΚΩΔΙΚΟΣ     | ΣΕΛ. | ΚΩΔΙΚΟΣ     | ΣΕΛ. |
|-------------|------|-------------|------|-------------|------|-------------|------|------------|------|-------------|------|-------------|------|
| 65661.....  | 107  | 660052..... | 106  | 66455.....  | 179  | 685102..... | 96   | 68612..... | 95   | 68671.....  | 99   | 691054..... | 271  |
| 65662.....  | 107  | 660053..... | 106  | 66456.....  | 179  | 685103..... | 96   | 68613..... | 95   | 68672.....  | 99   | 691055..... | 265  |
| 65663.....  | 107  | 661062..... | 305  | 66457.....  | 179  | 685104..... | 96   | 68614..... | 95   | 68673.....  | 99   | 691056..... | 267  |
| 65665.....  | 107  | 661140..... | 302  | 66458.....  | 179  | 685105..... | 96   | 68615..... | 95   | 68674.....  | 99   | 691057..... | 268  |
| 65666.....  | 106  | 661143..... | 302  | 66459.....  | 179  | 685106..... | 96   | 68616..... | 95   | 68675.....  | 99   | 691058..... | 264  |
| 65667.....  | 106  | 661144..... | 302  | 66460.....  | 179  | 685107..... | 96   | 68617..... | 95   | 68676.....  | 99   | 691059..... | 264  |
| 65668.....  | 106  | 661145..... | 302  | 66461.....  | 179  | 685108..... | 96   | 68618..... | 95   | 68677.....  | 99   | 691060..... | 280  |
| 65669.....  | 111  | 661146..... | 302  | 66462.....  | 179  | 685109..... | 96   | 68619..... | 95   | 68678.....  | 99   | 691061..... | 266  |
| 65670.....  | 112  | 661254..... | 304  | 66463.....  | 179  | 685110..... | 96   | 68620..... | 95   | 68679.....  | 99   | 691062..... | 268  |
| 65676.....  | 204  | 661255..... | 304  | 66464.....  | 179  | 685111..... | 96   | 68621..... | 95   | 68680.....  | 99   | 691063..... | 279  |
| 65677.....  | 204  | 661256..... | 304  | 66465.....  | 179  | 685112..... | 96   | 68622..... | 95   | 68681.....  | 99   | 691064..... | 274  |
| 65678.....  | 202  | 661311..... | 298  | 66501.....  | 34   | 685113..... | 96   | 68623..... | 95   | 68682.....  | 99   | 691065..... | 274  |
| 65679.....  | 202  | 661312..... | 298  | 66502.....  | 34   | 685114..... | 96   | 68624..... | 95   | 68683.....  | 99   | 691066..... | 275  |
| 65688.....  | 124  | 661313..... | 298  | 66503.....  | 34   | 685115..... | 96   | 68625..... | 95   | 68684.....  | 99   | 691067..... | 275  |
| 65691.....  | 134  | 661314..... | 298  | 66509.....  | 34   | 685116..... | 96   | 68626..... | 95   | 68685.....  | 99   | 691068..... | 280  |
| 65694.....  | 133  | 661315..... | 298  | 66510.....  | 34   | 685117..... | 96   | 68627..... | 95   | 68686.....  | 95   | 691069..... | 272  |
| 65696.....  | 124  | 661316..... | 299  | 66511.....  | 34   | 685118..... | 96   | 68628..... | 95   | 68687.....  | 99   | 691070..... | 270  |
| 657001..... | 114  | 661317..... | 299  | 66512.....  | 34   | 685119..... | 96   | 68629..... | 95   | 68688.....  | 99   | 691071..... | 270  |
| 657002..... | 114  | 661318..... | 299  | 66513.....  | 34   | 685120..... | 96   | 68630..... | 95   | 68689.....  | 99   | 691072..... | 270  |
| 657003..... | 116  | 661323..... | 299  | 66516.....  | 35   | 685121..... | 96   | 68631..... | 95   | 68690.....  | 99   | 691074..... | 267  |
| 657004..... | 115  | 661324..... | 299  | 66517.....  | 35   | 685122..... | 96   | 68632..... | 95   | 68691.....  | 99   | 691075..... | 276  |
| 657005..... | 115  | 661341..... | 299  | 66518.....  | 35   | 685123..... | 96   | 68633..... | 95   | 68692.....  | 99   | 691076..... | 267  |
| 657006..... | 116  | 661386..... | 305  | 66519.....  | 35   | 685124..... | 96   | 68634..... | 95   | 68693.....  | 99   | 691077..... | 279  |
| 660010..... | 124  | 661387..... | 305  | 66520.....  | 36   | 685125..... | 97   | 68635..... | 95   | 68694.....  | 99   | 691078..... | 273  |
| 660012..... | 124  | 661388..... | 305  | 66521.....  | 34   | 685126..... | 97   | 68636..... | 95   | 68695.....  | 99   | 691079..... | 273  |
| 660013..... | 124  | 661389..... | 305  | 66522.....  | 34   | 685127..... | 97   | 68637..... | 95   | 68696.....  | 99   | 691080..... | 266  |
| 660014..... | 124  | 661390..... | 305  | 66523.....  | 34   | 685128..... | 97   | 68638..... | 95   | 68697.....  | 99   | 691081..... | 266  |
| 660016..... | 136  | 661391..... | 305  | 66524.....  | 36   | 685129..... | 97   | 68639..... | 95   | 68698.....  | 99   | 691082..... | 264  |
| 660017..... | 136  | 661392..... | 305  | 66525.....  | 36   | 685130..... | 97   | 68640..... | 95   | 691004..... | 278  | 691083..... | 264  |
| 660018..... | 136  | 661393..... | 305  | 66528.....  | 36   | 685131..... | 97   | 68641..... | 95   | 691005..... | 278  | 691084..... | 265  |
| 660019..... | 136  | 661394..... | 305  | 66529.....  | 36   | 685132..... | 97   | 68642..... | 95   | 691006..... | 279  | 691086..... | 268  |
| 660022..... | 136  | 661396..... | 305  | 66530.....  | 36   | 685133..... | 96   | 68643..... | 95   | 691008..... | 270  | 691087..... | 269  |
| 660024..... | 136  | 66401.....  | 178  | 66532.....  | 36   | 685134..... | 96   | 68644..... | 95   | 691010..... | 271  | 691088..... | 279  |
| 660025..... | 135  | 66402.....  | 178  | 66533.....  | 36   | 685135..... | 96   | 68645..... | 95   | 691011..... | 280  | 691089..... | 280  |
| 660026..... | 135  | 66403.....  | 178  | 66535.....  | 36   | 685136..... | 97   | 68646..... | 95   | 691015..... | 271  | 691090..... | 278  |
| 660027..... | 135  | 66405.....  | 179  | 66540.....  | 174  | 685137..... | 97   | 68647..... | 95   | 691016..... | 280  | 691091..... | 266  |
| 660028..... | 135  | 66406.....  | 178  | 66545.....  | 36   | 685138..... | 97   | 68648..... | 95   | 691017..... | 280  | 691092..... | 269  |
| 660029..... | 135  | 66410.....  | 178  | 66550.....  | 36   | 685139..... | 96   | 68649..... | 95   | 691023..... | 264  | 691093..... | 272  |
| 660030..... | 135  | 66411.....  | 179  | 66551.....  | 34   | 686001..... | 99   | 68650..... | 95   | 691024..... | 264  | 691094..... | 278  |
| 660031..... | 135  | 66412.....  | 178  | 66552.....  | 34   | 686002..... | 99   | 68651..... | 95   | 691027..... | 273  | 691096..... | 273  |
| 660032..... | 124  | 66413.....  | 179  | 66553.....  | 34   | 686003..... | 99   | 68652..... | 95   | 691030..... | 273  | 691097..... | 276  |
| 660033..... | 124  | 66414.....  | 178  | 66557.....  | 34   | 686004..... | 99   | 68653..... | 95   | 691031..... | 273  | 691098..... | 269  |
| 660034..... | 124  | 66415.....  | 178  | 66558.....  | 34   | 686005..... | 99   | 68654..... | 95   | 691032..... | 265  | 692106..... | 267  |
| 660035..... | 124  | 66416.....  | 178  | 66559.....  | 34   | 686006..... | 99   | 68655..... | 95   | 691033..... | 265  | 692108..... | 267  |
| 660036..... | 124  | 66417.....  | 179  | 66560.....  | 34   | 686008..... | 99   | 68656..... | 95   | 691034..... | 267  | 692109..... | 267  |
| 660037..... | 124  | 66418.....  | 179  | 66561.....  | 34   | 686009..... | 99   | 68657..... | 95   | 691035..... | 268  | 692120..... | 266  |
| 660038..... | 124  | 66420.....  | 181  | 66562.....  | 34   | 68601.....  | 95   | 68658..... | 95   | 691036..... | 272  | 692124..... | 275  |
| 660039..... | 124  | 66421.....  | 181  | 66563.....  | 34   | 686010..... | 99   | 68659..... | 95   | 691041..... | 270  | 692125..... | 267  |
| 660040..... | 124  | 66423.....  | 181  | 66564.....  | 34   | 686011..... | 99   | 68660..... | 95   | 691042..... | 275  | 692126..... | 267  |
| 660041..... | 124  | 66425.....  | 180  | 66566.....  | 34   | 68602.....  | 95   | 68661..... | 95   | 691043..... | 270  | 692129..... | 275  |
| 660042..... | 126  | 66426.....  | 180  | 66572.....  | 34   | 68603.....  | 95   | 68662..... | 95   | 691044..... | 270  | 692130..... | 281  |
| 660043..... | 125  | 66427.....  | 181  | 66573.....  | 35   | 68604.....  | 95   | 68663..... | 95   | 691045..... | 270  | 692131..... | 281  |
| 660044..... | 124  | 66429.....  | 181  | 66574.....  | 35   | 68605.....  | 95   | 68664..... | 99   | 691046..... | 276  | 692132..... | 281  |
| 660045..... | 124  | 66436.....  | 181  | 66575.....  | 35   | 68606.....  | 95   | 68665..... | 99   | 691047..... | 276  | 692133..... | 267  |
| 660046..... | 137  | 66450.....  | 179  | 66578.....  | 34   | 68607.....  | 95   | 68666..... | 99   | 691048..... | 276  | 692135..... | 266  |
| 660047..... | 124  | 66451.....  | 179  | 66582.....  | 34   | 68608.....  | 95   | 68667..... | 99   | 691049..... | 276  | 69218.....  | 265  |
| 660049..... | 137  | 66452.....  | 179  | 66583.....  | 34   | 68609.....  | 95   | 68668..... | 99   | 691051..... | 271  | 69226.....  | 270  |
| 660050..... | 137  | 66453.....  | 179  | 685100..... | 96   | 68610.....  | 95   | 68669..... | 99   | 691052..... | 271  | 69234.....  | 272  |
| 660051..... | 137  | 66454.....  | 179  | 685101..... | 96   | 68611.....  | 95   | 68670..... | 99   | 691053..... | 271  | 69259.....  | 274  |



# ΕΥΡΕΤΗΡΙΟ ΚΩΔΙΚΩΝ

(Ταξινόμηση κατά αύξοντα κωδικό)

| ΚΩΔΙΚΟΣ     | ΣΕΛ. | ΚΩΔΙΚΟΣ     | ΣΕΛ. | ΚΩΔΙΚΟΣ     | ΣΕΛ. | ΚΩΔΙΚΟΣ     | ΣΕΛ. | ΚΩΔΙΚΟΣ     | ΣΕΛ. | ΚΩΔΙΚΟΣ     | ΣΕΛ. | ΚΩΔΙΚΟΣ     | ΣΕΛ. |
|-------------|------|-------------|------|-------------|------|-------------|------|-------------|------|-------------|------|-------------|------|
| 69270.....  | 280  | 69335.....  | 282  | 69396.....  | 281  | 710233..... | 291  | 710843..... | 289  | 710909..... | 290  | 720107..... | 294  |
| 69271.....  | 280  | 69336.....  | 282  | 69397.....  | 281  | 710234..... | 291  | 710844..... | 289  | 710910..... | 290  | 720108..... | 294  |
| 69278.....  | 280  | 69337.....  | 282  | 69398.....  | 282  | 710235..... | 291  | 710845..... | 289  | 710911..... | 290  | 720109..... | 294  |
| 69279.....  | 280  | 69338.....  | 282  | 701025..... | 293  | 710236..... | 291  | 710846..... | 289  | 710912..... | 290  | 720110..... | 294  |
| 69288.....  | 280  | 693401..... | 283  | 701028..... | 293  | 710237..... | 291  | 710847..... | 289  | 710913..... | 290  | 720111..... | 294  |
| 69289.....  | 280  | 693402..... | 283  | 701029..... | 293  | 710238..... | 291  | 710848..... | 289  | 710914..... | 290  | 720112..... | 294  |
| 693121..... | 284  | 693403..... | 283  | 701030..... | 293  | 710239..... | 291  | 710849..... | 289  | 710915..... | 290  | 720113..... | 294  |
| 693122..... | 284  | 693404..... | 283  | 701031..... | 293  | 710241..... | 291  | 710851..... | 289  | 710916..... | 290  | 720114..... | 294  |
| 693124..... | 284  | 693405..... | 283  | 701032..... | 293  | 710242..... | 291  | 710852..... | 289  | 710917..... | 290  | 720115..... | 294  |
| 693125..... | 284  | 693407..... | 283  | 701033..... | 293  | 710243..... | 291  | 710853..... | 289  | 710918..... | 290  | 720116..... | 294  |
| 693126..... | 284  | 693408..... | 283  | 702101..... | 292  | 710244..... | 291  | 710854..... | 289  | 710919..... | 290  | 720117..... | 294  |
| 693127..... | 284  | 693409..... | 283  | 702102..... | 292  | 710245..... | 291  | 710855..... | 289  | 710920..... | 290  | 720118..... | 294  |
| 693129..... | 284  | 69341.....  | 282  | 702103..... | 292  | 710246..... | 291  | 710856..... | 289  | 710921..... | 290  | 720119..... | 294  |
| 693130..... | 284  | 693410..... | 283  | 702105..... | 292  | 710247..... | 291  | 710857..... | 289  | 710923..... | 289  | 720120..... | 294  |
| 693135..... | 284  | 693411..... | 283  | 702106..... | 292  | 710249..... | 291  | 710859..... | 289  | 710924..... | 289  | 720121..... | 294  |
| 693136..... | 284  | 693412..... | 282  | 702107..... | 292  | 710250..... | 291  | 710860..... | 289  | 710925..... | 289  | 720122..... | 294  |
| 693137..... | 284  | 693413..... | 281  | 702109..... | 292  | 710251..... | 291  | 710862..... | 289  | 710926..... | 289  | 720123..... | 294  |
| 693138..... | 284  | 693414..... | 282  | 702110..... | 292  | 710252..... | 291  | 710863..... | 289  | 710927..... | 289  | 720125..... | 294  |
| 693139..... | 284  | 69343.....  | 282  | 702111..... | 292  | 710253..... | 291  | 710864..... | 289  | 710928..... | 289  | 720126..... | 294  |
| 693140..... | 284  | 69344.....  | 282  | 702112..... | 292  | 710254..... | 291  | 710865..... | 289  | 710929..... | 289  | 720127..... | 294  |
| 693143..... | 284  | 69345.....  | 282  | 702114..... | 292  | 710255..... | 291  | 710867..... | 288  | 710931..... | 288  | 720128..... | 294  |
| 693144..... | 284  | 69346.....  | 282  | 702115..... | 292  | 710256..... | 291  | 710868..... | 288  | 710932..... | 288  | 720129..... | 294  |
| 693145..... | 284  | 69347.....  | 282  | 702116..... | 292  | 710257..... | 291  | 710869..... | 288  | 710933..... | 288  | 720140..... | 294  |
| 693146..... | 284  | 69349.....  | 282  | 702124..... | 292  | 710425..... | 296  | 710871..... | 288  | 710934..... | 288  | 720141..... | 294  |
| 693158..... | 284  | 69350.....  | 282  | 702125..... | 292  | 710426..... | 296  | 710873..... | 288  | 710935..... | 288  | 720145..... | 294  |
| 693159..... | 284  | 69351.....  | 282  | 702126..... | 292  | 710427..... | 296  | 710875..... | 288  | 710936..... | 288  | 720146..... | 294  |
| 693160..... | 284  | 69352.....  | 282  | 702135..... | 292  | 710428..... | 296  | 710876..... | 288  | 710937..... | 288  | 720147..... | 294  |
| 693161..... | 284  | 69353.....  | 283  | 702136..... | 292  | 710429..... | 296  | 710877..... | 288  | 710938..... | 290  | 720148..... | 294  |
| 693162..... | 284  | 69354.....  | 283  | 702137..... | 292  | 710430..... | 296  | 710878..... | 288  | 710939..... | 290  | 720149..... | 294  |
| 693165..... | 284  | 69355.....  | 283  | 702140..... | 292  | 710431..... | 296  | 710879..... | 288  | 710940..... | 290  | 720150..... | 294  |
| 693166..... | 284  | 69356.....  | 281  | 702141..... | 292  | 710432..... | 296  | 710880..... | 288  | 710941..... | 290  | 724001..... | 296  |
| 693167..... | 284  | 69357.....  | 282  | 710201..... | 291  | 710433..... | 296  | 710881..... | 288  | 710942..... | 290  | 724002..... | 296  |
| 693168..... | 284  | 69359.....  | 282  | 710202..... | 291  | 710435..... | 296  | 710882..... | 290  | 710943..... | 290  | 724021..... | 296  |
| 693169..... | 284  | 69360.....  | 282  | 710203..... | 291  | 710436..... | 296  | 710883..... | 290  | 710944..... | 290  | 724022..... | 296  |
| 693170..... | 285  | 69362.....  | 282  | 710204..... | 291  | 710437..... | 296  | 710884..... | 290  | 710946..... | 290  | 725010..... | 295  |
| 693171..... | 285  | 69363.....  | 282  | 710205..... | 291  | 710438..... | 296  | 710885..... | 290  | 710947..... | 289  | 725011..... | 295  |
| 693172..... | 285  | 69364.....  | 282  | 710206..... | 291  | 710439..... | 296  | 710886..... | 290  | 710948..... | 289  | 725012..... | 295  |
| 693173..... | 285  | 69371.....  | 282  | 710207..... | 291  | 710440..... | 296  | 710887..... | 290  | 710949..... | 289  | 725013..... | 295  |
| 693174..... | 285  | 69372.....  | 282  | 710209..... | 291  | 710441..... | 296  | 710888..... | 290  | 710950..... | 289  | 725014..... | 295  |
| 693175..... | 285  | 69374.....  | 282  | 710210..... | 291  | 710442..... | 296  | 710889..... | 290  | 710951..... | 289  | 725015..... | 295  |
| 693176..... | 285  | 69375.....  | 282  | 710211..... | 291  | 710443..... | 296  | 710890..... | 290  | 710952..... | 289  | 725016..... | 295  |
| 693177..... | 285  | 69377.....  | 282  | 710212..... | 291  | 710445..... | 296  | 710891..... | 290  | 710953..... | 289  | 725017..... | 295  |
| 693178..... | 285  | 69378.....  | 282  | 710213..... | 291  | 710446..... | 296  | 710892..... | 290  | 710956..... | 290  | 725020..... | 295  |
| 693179..... | 285  | 69379.....  | 282  | 710214..... | 291  | 710447..... | 296  | 710893..... | 290  | 710957..... | 290  | 725021..... | 295  |
| 693180..... | 285  | 69380.....  | 282  | 710215..... | 291  | 710448..... | 296  | 710894..... | 290  | 710959..... | 288  | 725022..... | 295  |
| 693200..... | 284  | 69381.....  | 282  | 710217..... | 291  | 710449..... | 296  | 710895..... | 290  | 710960..... | 288  | 725023..... | 295  |
| 693203..... | 284  | 69382.....  | 282  | 710218..... | 291  | 710450..... | 296  | 710896..... | 290  | 710961..... | 288  | 725025..... | 295  |
| 693204..... | 284  | 69384.....  | 282  | 710219..... | 291  | 710451..... | 296  | 710897..... | 290  | 710962..... | 288  | 725026..... | 295  |
| 693205..... | 284  | 69385.....  | 283  | 710220..... | 291  | 710452..... | 296  | 710898..... | 290  | 710963..... | 288  | 725027..... | 295  |
| 693206..... | 284  | 69386.....  | 283  | 710221..... | 291  | 710453..... | 296  | 710899..... | 290  | 710964..... | 288  | 725028..... | 295  |
| 693207..... | 284  | 69387.....  | 283  | 710222..... | 291  | 710455..... | 296  | 710900..... | 290  | 710965..... | 288  | 725130..... | 295  |
| 69325.....  | 283  | 69388.....  | 283  | 710223..... | 291  | 710456..... | 296  | 710901..... | 290  | 710999..... | 290  | 725131..... | 295  |
| 69326.....  | 283  | 69389.....  | 283  | 710225..... | 291  | 710457..... | 296  | 710902..... | 290  | 720100..... | 294  | 725160..... | 295  |
| 69327.....  | 283  | 69390.....  | 283  | 710226..... | 291  | 710458..... | 296  | 710903..... | 290  | 720101..... | 294  | 725161..... | 295  |
| 69328.....  | 283  | 69391.....  | 283  | 710227..... | 291  | 710459..... | 296  | 710904..... | 290  | 720102..... | 294  | 725162..... | 295  |
| 69331.....  | 283  | 69392.....  | 283  | 710228..... | 291  | 710460..... | 296  | 710905..... | 290  | 720103..... | 294  | 725163..... | 295  |
| 69332.....  | 281  | 69393.....  | 283  | 710229..... | 291  | 710461..... | 296  | 710906..... | 290  | 720104..... | 294  |             |      |
| 69333.....  | 283  | 69394.....  | 283  | 710230..... | 291  | 710462..... | 296  | 710907..... | 290  | 720105..... | 294  |             |      |
| 69334.....  | 283  | 69395.....  | 283  | 710231..... | 291  | 710463..... | 296  | 710908..... | 290  | 720106..... | 294  |             |      |

**Copyright:**

- Ο παρών κατάλογος αποτελεί copyright της εταιρίας UNIMAC και απαγορεύεται κάθε είδους αναπαραγωγή με οποιαδήποτε μορφή ή μέσον, ολική ή μερική, χωρίς τη γραπτή άδεια της εταιρείας.
- Διατηρείται από όλους τους κατασκευαστές των προϊόντων που περιλαμβάνει ο παρών κατάλογος το δικαίωμα αλλαγής των τεχνικών χαρακτηριστικών και των τιμών χωρίς προειδοποίηση.

## ΚΑΤΑΣΤΗΜΑ ΠΩΛΗΣΗΣ

